



Catálogo de **productos quirúrgicos**
y de **cuidados intensivos**

Improving Care. Improving Business.®



Catálogo de productos quirúrgicos y de cuidados intensivos

DEROYAL®

IMPROVING CARE. IMPROVING BUSINESS.®

DESCRIPCIÓN GENERAL

DeRoyal fabrica, comercializa y vende productos sanitarios en todo el mundo. Formada en 1973 y con sede en Estados Unidos, DeRoyal cuenta con más de 25 establecimientos en Estados Unidos y varios países del mundo. DeRoyal emplea más de 2.000 personas y fabrica más de 25.000 productos diferentes. A fin de brindar servicio a una base de clientes en continua expansión, DeRoyal ha desarrollado una de las compañías con más integración vertical en el ámbito médico. Todas las unidades comerciales de DeRoyal comparten la misma dedicación por la atención al cliente. Creemos firmemente que los niveles de servicio siempre deben superar las expectativas para que nuestros clientes puedan concentrarse en la importantísima tarea de cuidar a los pacientes.

Nuestro equipo internacional de ventas, formado por más de 150 representantes, constituye una gran parte de este compromiso de servicio, al igual que nuestros amplios equipos de marketing y atención al cliente con sede en nuestra oficina corporativa. DeRoyal se esfuerza constantemente por brindar a los profesionales sanitarios lo que ellos desean, cuando lo desean, ofreciéndoles más tamaños, más materiales, más configuraciones personalizadas y más opciones en cada línea de productos.



INTERNACIONAL

DeRoyal Internacional —comprometida estrictamente con las ventas, mercadeo y logística fuera de Estados Unidos— está formada por personal dedicado que es experto en culturas, monedas, reglamentos de exportación y normas de calidad globales. Nuestra pasión es hacer de nuestras relaciones con nuestros clientes nuestra prioridad principal y desarrollar asociaciones fuertes en todo el mundo. Con distribución en más de 50 países en cada continente desarrollado, DeRoyal tiene experiencia en todos los aspectos del negocio, incluyendo, entre otros, registros de productos, marcado CE y normas de calidad ISO. DeRoyal entrega sin dificultades productos ortopédicos, quirúrgicos y productos para el cuidado de heridas en la mayoría de los principales mercados del mundo. DeRoyal puede hacer envíos a cualquier parte del mundo mediante carga inferior a un contenedor (LCL) o un contenedor completo (FCL).

DeRoyal ofrece soluciones viables que se concentran en restablecer la salud y la movilidad de nuestra base de clientes en continua expansión.

DIVISIONES

Cada uno de los productos de las divisiones de cirugía y cuidados intensivos, ortopedia y atención al paciente, y cuidado de heridas de DeRoyal existe en respuesta a necesidades reales, basadas en asesoramientos reales y en aportes de los médicos. Promovemos la innovación porque es parte de nuestro legado. Lo que desarrollamos y fabricamos hoy forjará el futuro de la medicina.

La línea de productos quirúrgicos y de cuidados intensivos de DeRoyal abarca cuatro grupos: quirúrgico y médico, anestesia, parto y neonatal, y laboratorio de angiografía, que contienen cientos de artículos diseñados para utilizarse en prácticamente cualquier tipo de contexto de cuidados intensivos.

En DeRoyal, la atención al paciente significa poner en las manos de los médicos las mejores herramientas posibles para que ofrezcan la mejor atención posible a los pacientes. La división de ortopedia y atención al paciente de DeRoyal presta servicio a cuatro mercados de clientes: consumibles textiles para ortopedia, ortesis, rehabilitación y terapia térmica.

DeRoyal ofrece una línea avanzada, asequible y fácil de usar de vendajes para heridas. La línea de cuidado de heridas de DeRoyal ofrece productos y vendajes para todas las fases y todas las etapas del cuidado de heridas, incluyendo vendajes para heridas agudas, crónicas y quemaduras.

DeRoyal es una marca comercial registrada de DeRoyal Industries, Inc., registrada en los Estados Unidos y otros países. Todos los productos exhibidos se comercializan legalmente según las leyes y reglamentaciones de Estados Unidos; pero pueden no estar disponibles para la venta en todos los países. Comuníquese para consultar acerca de la disponibilidad en su región.

CÓMO AYUDA DEROYAL

IMPROVING CARE. IMPROVING BUSINESS.®

DEROYAL LO AYUDA A GASTAR MENOS EN CUIDADOS INTENSIVOS DE CALIDAD

La línea de productos quirúrgicos y de cuidados intensivos de DeRoyal comprende muchos grupos de productos que contienen cientos de artículos diseñados para usar prácticamente en cualquier tipo de contexto quirúrgico y de cuidados intensivos.

Las bandejas de procedimiento personalizadas y los accesorios quirúrgicos SurgiMate son el centro de esta línea, con productos quirúrgicos sin látex y desechables revisados por clínicos y diseñados teniendo en cuenta la calidad y la rentabilidad.

Se requiere coraje, conocimientos, experiencia, el equipo correcto y suministros de alta calidad para invadir el cuerpo humano con el objetivo de curarlo, observar la forma humana viviente y ser testigo de sus sistemas interrelacionados, y explorarla, con la esperanza de preservar su sorprendente envase. Los productos quirúrgicos y de cuidados intensivos de DeRoyal respaldan esa búsqueda ofreciendo los mejores suministros y servicios disponibles para cada fase de cuidados hospitalarios y quirúrgicos: desde la admisión, el preoperatorio, la inducción, el posicionamiento, la incisión, hasta el cierre y todo lo demás. Cada producto existe en respuesta a necesidades reales, basadas en asesoramientos reales y aportaciones de los clínicos.



ÍNDICE DE CONTENIDOS





SOLUCIONES INTEGRALES DE PRODUCTOS QUIRÚRGICOS Y CUIDADOS INTENSIVOS

Introducción.....	2
Accesorios quirúrgicos.....	7
Productos endoscópicos y laparoscópicos.....	63
Productos electroquirúrgicos.....	77
Sistemas de cobertura y vendajes ortopédicos.....	97
Espojas y toallas quirúrgicas.....	109
Posicionadores quirúrgicos.....	145
Productos de soporte para cirugía.....	165
Cuchillas y bisturís.....	193
Sistemas de entrega unitizados.....	199
Fundas y paños para equipos.....	231
Control de la presión arterial.....	247
Control de la temperatura.....	255
Productos y circuitos para anestesia.....	271
Succión y manejo de líquidos residuales.....	281



ÍNDICE DE CONTENIDOS

SOLUCIONES INTEGRALES DE PRODUCTOS QUIRÚRGICOS Y CUIDADOS INTENSIVOS

	Productos de protección facial.....	315
	Accesorios para angiografía.....	325
	Productos para parto y neonatal.....	357
	Bandejas y recipientes de plástico.....	393
	Anexo, Índice.....	404
	Anexo, Atribuciones.....	413



CLAVE



Se refiere a un producto que ha sido diseñado para ayudar a prevenir las lesiones con objetos punzocortantes.



Se refiere a un producto que ha sido diseñado para ayudar a controlar los líquidos residuales.



Se refiere a un producto que no ha sido realizado con látex de caucho natural.



Los productos llevan el marcado CE.



Los productos no se consideran productos sanitarios en los EE. UU.

DeRoyal®



Accesorios quirúrgicos

SELECCIÓN QUIRÚRGICA, SOLUCIONES Y VALOR

El arte de la cirugía exige acción y decisión, comenzando por la selección de los suministros e instrumentos. DeRoyal ofrece accesorios quirúrgicos que no solo hacen el trabajo, sino que le permiten hacerlo de la forma que usted desee, usando diseños bien pensados como éstos que ofrecen mayor practicidad a un menor costo. Además, ninguno de estos productos contiene látex.





LAZOS ELÁSTICOS

IDENTIFICACIÓN DE VASOS

CARACTERÍSTICAS Y BENEFICIOS

- Silicona de uso médico de alta calidad
- Fuertes y duraderos, pero a la vez suaves
- No porosos para deslizarlos suave y fácilmente por los vasos
- El elemento radiopaco garantiza detectabilidad con rayos X
- Codificados por colores para asistir en la detección de vasos
- Cajas dispensadoras que minimizan el almacenamiento
- Disponibles en dos tamaños
- Se incluyen dos hebras de 16" (40 cm) en cada paquete:
 - Los Maxis tienen 2,5 mm de ancho y 1,0 mm de espesor
 - Los Minis tienen 1,3 mm de ancho y 0,9 mm de espesor
- Envueltos prolijamente en una tarjeta de plástico para una presentación sin enredos y colocación en un campo estéril



PEDIDO

LAZOS ELÁSTICOS				
Descripción	REF, Estéril	Cantidad*	REF, No estéril	Cantidad
Lazos elásticos, Mini Blanco, 2/Tarjeta	30-711 ☺☺	2/Paq, 25 Paq/Cj, 2 Cj/Env	30-711NS ☺☺	50/Env
Lazos elásticos, Mini Blanco, 2/Bolsa	30-711L (suelto) ☺☺	2/Paq, 25 Paq/Cj, 2 Cj/Env		
Lazos elásticos, Mini Rojo, 2/Tarjeta	30-712 ☺☺	2/Paq, 25 Paq/Cj, 2 Cj/Env	30-712NS ☺☺	50/Env
Lazos elásticos, Mini Rojo, 2/Bolsa	30-712L (suelto) ☺☺	2/Paq, 25 Paq/Cj, 2 Cj/Env		
Lazos elásticos, Mini Azul, 2/Tarjeta	30-713 ☺☺	2/Paq, 25 Paq/Cj, 2 Cj/Env	30-713NS ☺☺	50/Env
Lazos elásticos, Mini Azul, 2/Bolsa	30-713L (suelto) ☺☺	2/Paq, 25 Paq/Cj, 2 Cj/Env		
Lazos elásticos, Mini Amarillo, 2/Tarjeta	30-714 ☺☺	2/Paq, 25 Paq/Cj, 2 Cj/Env	30-714NS ☺☺	50/Env
Lazos elásticos, Mini Amarillo, 2/Bolsa	30-714L (suelto) ☺☺	2/Paq, 25 Paq/Cj, 2 Cj/Env		
Lazos elásticos, Maxi Blanco, 2/Tarjeta	30-721 ☺☺	2/Paq, 25 Paq/Cj, 2 Cj/Env	30-721NS ☺☺	50/Env
Lazos elásticos, Maxi Blanco, 2/Bolsa	30-721L (suelto) ☺☺	2/Paq, 25 Paq/Cj, 2 Cj/Env		
Lazos elásticos, Maxi Rojo, 2/Tarjeta	30-722 ☺☺	2/Paq, 25 Paq/Cj, 2 Cj/Env	30-722NS ☺☺	50/Env
Lazos elásticos, Maxi Rojo, 2/Bolsa	30-722L (suelto) ☺☺	2/Paq, 25 Paq/Cj, 2 Cj/Env		
Lazos elásticos, Maxi Azul, 2/Tarjeta	30-723 ☺☺	2/Paq, 25 Paq/Cj, 2 Cj/Env	30-723NS ☺☺	50/Env
Lazos elásticos, Maxi Azul, 2/Bolsa	30-723L (suelto) ☺☺	2/Paq, 25 Paq/Cj, 2 Cj/Env		
Lazos elásticos, Maxi Amarillo, 2/Tarjeta	30-724 ☺☺	2/Paq, 25 Paq/Cj, 2 Cj/Env	30-724NS ☺☺	50/Env



*Cada envase de producto estéril contiene 50 paquetes o 100 hebras.



BASES PARA SUTURA

SISTEMA DE PROTECCIÓN DE SUTURAS

CARACTERÍSTICAS Y BENEFICIOS

- Facilitan el agarre y etiquetado sin dañar suturas delicadas
- Cartucho de espuma que promueve el registro
- Parte posterior adhesiva extendida que se puede retirar para una colocación segura y extracción rápida
- Disponibles en dos tamaños para un calce perfecto:
 - Las estándares tienen 0,062" (1,58mm) de diámetro interno
 - Las grandes tienen 0,093" (2,36mm) de diámetro interno
- El elemento radiopaco garantiza detectabilidad con rayos X
- Se ofrecen en diversos colores
- Envasadas en una bolsa protectora para una presentación fácil y estéril

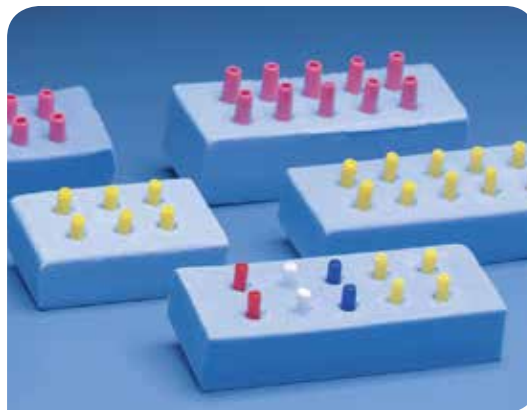

PEDIDO

BASES PARA SUTURA				
Descripción	REF, Estéril	Cantidad	REF, No estéril	Cantidad
Bases para sutura, amarillo estándar	30-701	10/Paq, 50 Paq/Env	30-701NS	10/Paq, 50 Paq/Env
Bases para sutura, amarillo estándar	30-702	6/Paq, 50Paq/Env	30-702NS	6/Paq, 50Paq/Env
Bases para sutura, Grande, rosa	30-703	10/Paq, 25 Paq/Env	30-703NS	10/Paq, 25 Paq/Env
Bases para sutura, Grande, rosa	30-704	6/Paq, 25Paq/Env	30-704NS	6/Paq, 25Paq/Env
Bases para sutura, varios colores estándar	30-705	10/Paq, 10 Paq/Cj, 2 Cj/Env	30-705NS	10/Paq, 10 Paq/Cj, 2 Cj/Env
Bases para sutura, amarillo estándar	30-706	10/Paq, 20 Paq/Env	—	—





EXTRACCIÓN DE CUCHILLAS DEBLADE™ CONTADORES DE AGUJAS

CARACTERÍSTICAS Y BENEFICIOS

Nuestro sistema de extracción de cuchillas es una característica exclusiva diseñada para brindar una extracción segura y simple de las cuchillas contaminadas.

Está disponible en estilos magnético, de espuma o combinación, todos sin látex. Las características de los contadores de agujas de DeRoyal brindan un diseño más seguro y evitan la apertura accidental durante el desecho o si se caen.

- El color rojo significa residuo con riesgo biológico (también disponible en amarillo)
- El borde superpuesto de la caja ayuda a evitar que los elementos punzocortantes se escapen cuando está cerrada
- La guía del mango del bisturí facilita el uso del extractor de cuchillas
- El extractor de cuchillas opcional reduce el riesgo de lesiones en el médico
- Cuenta con un diseño «lock box»
- El cierre con traba sin intervención del usuario se engancha automáticamente para impedir la apertura accidental

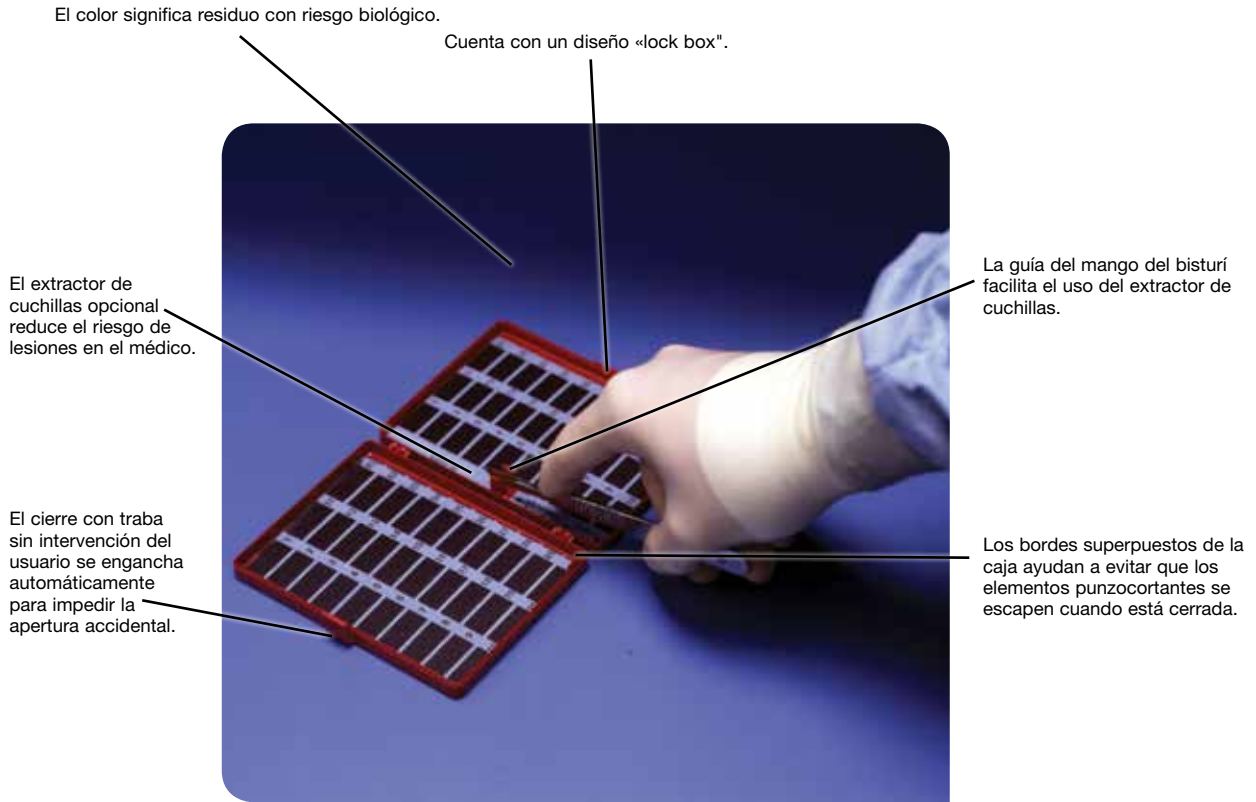



EXTRACCIÓN DE CUCHILLAS DEBLADE™ Y SISTEMA CONTADOR DE AGUJAS

CARACTERÍSTICAS Y BENEFICIOS

- Imán de superficie completa que brinda espacio adicional para elementos punzocortantes de forma extraña, clavos, cuchillas o agujas
- Los números en los imanes permiten la fácil colocación y posicionamiento de los elementos punzocortantes
- Los números y descripciones fáciles de leer facilitan el recuento correcto de las cuchillas y agujas
- Funda transparente disponible, que permite la visualización de la caja transparente al estar cerrada
- El color rojo significa residuo con riesgo biológico (también disponible en amarillo)
- Cuenta con un diseño «lock box»
- El cierre con traba sin intervención del usuario se engancha automáticamente para impedir la apertura accidental
- Los bordes superpuestos de la caja ayudan a evitar que los elementos punzocortantes se escapen al cerrarla para su desecho en un envase designado para este tipo de elementos

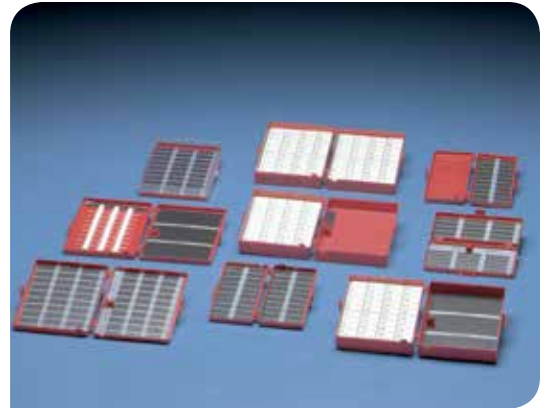

USO DE LA CARACTERÍSTICA DEBLADE

TRES PASOS FÁCILES:

1. Inserte la cuchilla en el mecanismo DeBlade.
2. Deslícela hacia adelante hasta que la cuchilla «se enganche».
3. Deslícela hacia atrás hasta que la cuchilla caiga dentro de la caja en forma segura.



1.er paso



2.º paso



3.er paso



CONTADORES DE AGUJAS

CONTADORES DE AGUJAS MAGNÉTICOS, DE BLOQUE DE ESPUMA Y ADHESIVOS

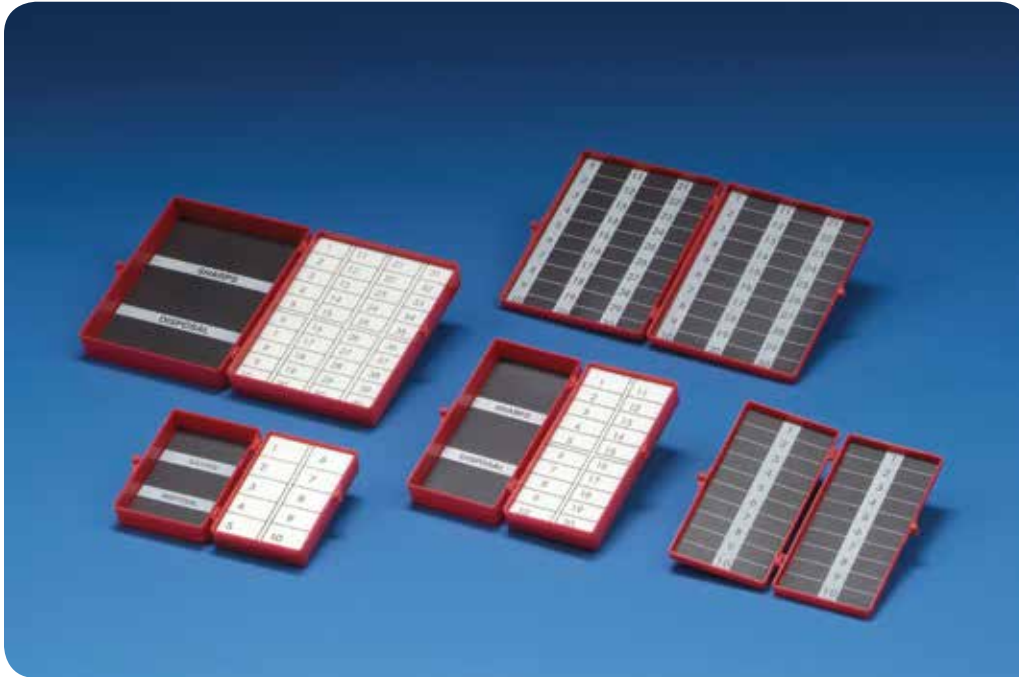

Contador de agujas estándar



CONTADORES DE AGUJAS

CONTADORES DE AGUJAS MAGNÉTICOS

PEDIDO

IMÁN DOBLE			
Especificaciones	Color	REF	Cantidad
Caja estándar, estéril	Rojo	25-0101	50/Cj, 2 Cj/Env (Total 100)
Caja DeBlade, no estéril	Rojo	25-0101NS	100/Env
Tamaño de la caja	Angosta/plana		
Lado izquierdo	Imán, Recuento 10		
Lado derecho	Imán, Recuento 10		
Capacidad total	40		

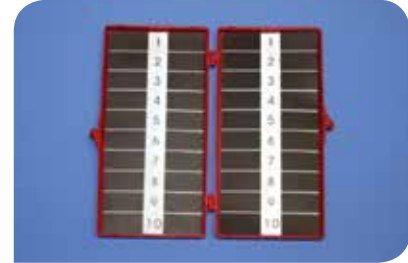

Serie 25-0101

IMÁN DOBLE			
Especificaciones	Color	REF	Cantidad
Caja estándar, estéril	Rojo	25-0104	50/Cj, 2 Cj/Env (Total 100)
Caja estándar, no estéril	Rojo	25-0104NS	100/Env
Caja estándar, estéril	Imán rojo con blanco	25-0104W	50/Cj, 2 Cj/Env (Total 100)
Caja estándar, no estéril	Imán rojo con blanco	25-0104WNS	100/Env
Caja DeBlade, estéril	Rojo	25-1104	50/Cj, 2 Cj/Env (Total 100)
Caja DeBlade, no estéril	Rojo	25-1104NS	100/Env
Caja DeBlade, estéril	Amarillo	25-1104Y	50/Cj, 2 Cj/Env (Total 100)
Caja DeBlade, no estéril	Amarillo	25-1104YNS	100/Env
Tamaño de la caja	Angosta/plana		
Lado izquierdo	Imán, Recuento 15, Horizontal		
Lado derecho	Imán, Recuento 15, Horizontal		
Capacidad total	60		

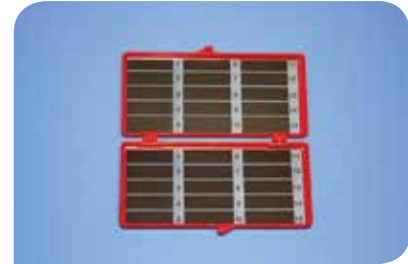

Serie 25-0104



Serie 25-1104



Serie 25-1104Y



Serie 25-0104W



CONTADORES DE AGUJAS

CONTADORES DE AGUJAS MAGNÉTICOS

PEDIDO

IMÁN DOBLE			
Especificaciones	Color	REF	Cantidad
Caja estándar, estéril	Rojo	25-0108	27/Cj, 4 Cj/Env (total 108)
Caja estándar, no estéril	Rojo	25-0108NS	100/Env
Caja estándar, estéril	Imán rojo con blanco	25-0108W	27/Cj, 4 Cj/Env (total 108)
Caja estándar, no estéril	Imán rojo con blanco	25-0108WNS	100/Env
Caja DeBlade, estéril	Rojo	25-1108	27/Cj, 4 Cj/Env (total 108)
Caja DeBlade, no estéril	Rojo	25-1108NS	100/Env
Tamaño de la caja	Ancha/plana		
Lado izquierdo	Imán, Recuento 30		
Lado derecho	Imán, Recuento 30		
Capacidad total	60		

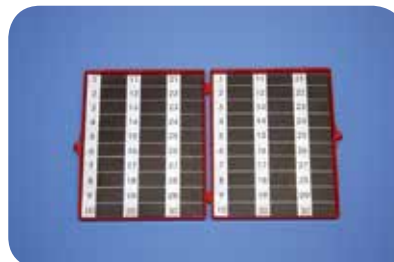

Serie 25-0108

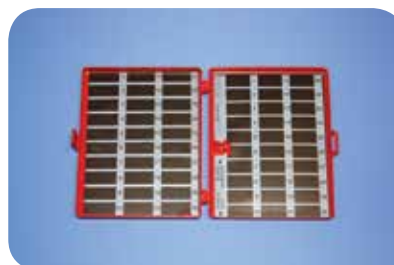

Serie 25-1108



Serie 25-0108W

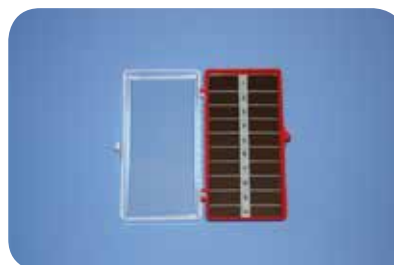

Serie 25-0103

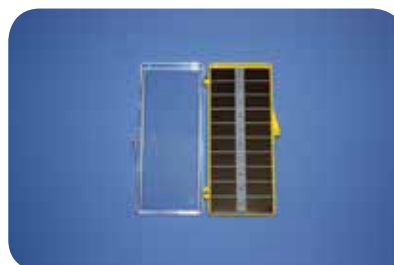

Serie 25-0103Y

IMÁN SIMPLE / TAPA TRANSPARENTE			
Especificaciones	Color	REF	Cantidad
Caja estándar, estéril	Rojo	25-0103	50/Cj, 2 Cj/Env (Total 100)
Caja estándar, No estéril	Rojo	25-0103NS	100/Env
Caja estándar, estéril	Amarillo	25-0103Y	50/Cj, 2 Cj/Env (Total 100)
Tamaño de la caja	Angosta/plana		
Lado izquierdo	Transparente		
Lado derecho	Imán, Recuento 10		
Capacidad total	20		



CONTADORES DE AGUJAS

CONTADORES DE AGUJAS MAGNÉTICOS

PEDIDO

IMÁN SIMPLE / TAPA TRANSPARENTE			
Especificaciones	Color	REF	Cantidad
Caja estándar, estéril	Rojo c/ tapa transparente	25-0105	27/Cj, 4 Cj/Env (total 108)
Caja estándar, no estéril	Rojo c/ tapa transparente	25-0105NS	100/Env
Tamaño de la caja	Ancha/plana		
Lado izquierdo	Transparente		
Lado derecho	Imán, Recuento 30		
Capacidad total	30		



Serie 25-0105

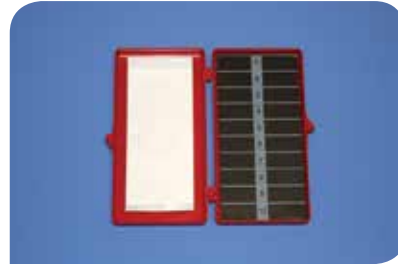

Serie 25-0201

IMÁN SIMPLE / ADHESIVO			
Especificaciones	Color	REF	Cantidad
Caja estándar, estéril	Rojo	25-0201	50/Cj, 2 Cj/Env (Total 100)
Caja estándar, no estéril	Rojo	25-0201NS	100/Env
Tamaño de la caja	Angosta/plana		
Lado izquierdo	Adhesivo		
Lado derecho	Imán, Recuento 10		
Capacidad total	30		



CONTADORES DE AGUJAS

CONTADORES DE AGUJAS CON BLOQUE DE ESPUMA

PEDIDO

BLOQUE DE ESPUMA DOBLE			
Especificaciones	Color	REF	Cantidad
Caja estándar, estéril	Rojo	25-0301	12/Cj, 4 Cj/Env (Total 48)
Caja estándar, no estéril	Rojo	25-0301NS	100/Env
Tamaño de la caja	Ancha/Profunda		
Lado izquierdo	Bloque de espuma, Recuento 40		
Lado derecho	Bloque de espuma, Recuento 40		
Capacidad total	80		



Serie 25-0301

BLOQUE DE ESPUMA / ADHESIVO			
Especificaciones	Color	REF	Cantidad
Caja estándar, estéril	Rojo	25-0501	25/Cj, 4 Cj/Env (Total 100)
Caja estándar, no estéril	Rojo	25-0501NS	100/Env
Tamaño de la caja	Corta/Profunda		
Lado izquierdo	Adhesivo		
Lado derecho	Bloque de espuma, Recuento 10		
Capacidad total	20		



Serie 25-0501



CONTADORES DE AGUJAS

CONTADORES DE AGUJAS CON BLOQUE DE ESPUMA

PEDIDO

BLOQUE DE ESPUMA / ADHESIVO			
Especificaciones	Color	REF	Cantidad
Caja estándar, estéril	Rojo	25-0502	20/Cj, 4 Cj/Env (Total 80)
Caja estándar, no estéril	Rojo	25-0502NS	100/Env
Caja DeBlade, estéril	Rojo	25-1502	20/Cj, 4 Cj/Env (Total 80)
Caja DeBlade, no estéril	Rojo	25-1502NS	100/Env
Tamaño de la caja	Angosta/Profunda		
Lado izquierdo	Estándar: Adhesivo DeBlade: Bloque de espuma, Recuento 20		
Lado derecho	Estándar: Bloque de espuma, Recuento 20 DeBlade: Adhesivo		
Capacidad total	40		



Serie 25-0502



Serie 25-1502

BLOQUE DE ESPUMA / ADHESIVO			
Especificaciones	Color	REF	Cantidad
Caja estándar, estéril	Rojo	25-0504	12/Cj, 4 Cj/Env (Total 48)
Caja estándar, no estéril	Rojo	25-0504NS	100/Env
Caja DeBlade, estéril	Rojo	25-1504	12/Cj, 4 Cj/Env (Total 48)
Caja DeBlade, no estéril	Rojo	25-1504NS	100/Env
Tamaño de la caja	Ancha/Profunda		
Lado izquierdo	Estándar: Adhesivo DeBlade: Bloque de espuma, Recuento 40		
Lado derecho	Estándar: Bloque de espuma, Recuento 40 DeBlade: Adhesivo		
Capacidad total	80		



Serie 25-0504



Serie 25-1504



CONTADORES DE AGUJAS

CONTADORES DE AGUJAS CON BLOQUE Y TIRAS DE ESPUMA

PEDIDO

TIRAS DE ESPUMA / TAPA TRANSPARENTE			
Especificaciones	Color	REF	Cantidad
Caja estándar, estéril	Rojo c/ tapa transparente	25-0802	50/Cj, 2 Cj/Env (Total 100)
Caja estándar, No estéril	Rojo c/ tapa transparente	25-0802NS	100/Env
Tamaño de la caja	Angosta/plana		
Lado izquierdo	Tapa transparente		
Lado derecho	Tiras de espuma, Recuento 15, Horizontal		
Capacidad total	15		



Serie 25-0802

BLOQUE DE ESPUMA / IMÁN			
Especificaciones	Color	REF	Cantidad
Caja estándar, estéril	Rojo	25-0803	27/Cj, 4 Cj/Env (total 108)
Caja estándar, no estéril	Rojo	25-0803NS	100/Env
Caja DeBlade, no estéril	Rojo	25-1803NS	100/Env
Tamaño de la caja	Ancha/plana		
Lado izquierdo	Tiras de espuma, Recuento 30		
Lado derecho	Tiras de espuma, Recuento 30		
Capacidad total	60		



Serie 25-0803

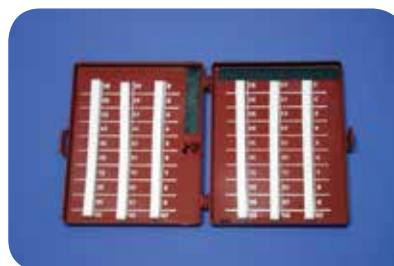

Serie 25-1803



CONTADORES DE AGUJAS

CONTADORES DE AGUJAS CON BLOQUE Y TIRAS DE ESPUMA

PEDIDO

TIRAS DE ESPUMA			
Especificaciones	Color	REF	Cantidad
Caja estándar, estéril	Rojo	25-0801	50/Cj, 2 Cj/Env (Total 100)
Caja estándar, no estéril	Rojo	25-0801NS	100/Env
Caja DeBlade, estéril	Rojo	25-1801	50/Cj, 2 Cj/Env (Total 100)
Caja DeBlade, no estéril	Rojo	25-1801NS	100/Env
Caja DeBlade, estéril	Amarillo	25-1801Y	50/Cj, 2 Cj/Env (Total 100)
Caja DeBlade, no estéril	Amarillo	25-1801YNS	100/Env
Tamaño de la caja	Angosta/plana		
Lado izquierdo	Imán, Recuento 15, Horizontal		
Lado derecho	Imán, Recuento 15, Horizontal		
Capacidad total	30		



Serie 25-0801



Serie 25-1801

IMÁN / BLOQUE DE ESPUMA			
Especificaciones	Color	REF	Cantidad
Caja estándar, estéril	Rojo	25-0401	20/Cj, 4 Cj/Env (Total 80)
Caja estándar, no estéril	Rojo	25-0401NS	100/Env
Caja DeBlade, estéril	Rojo	25-1401	20/Cj, 4 Cj/Env (Total 80)
Caja DeBlade, no estéril	Rojo	25-1401NS	100/Env
Caja DeBlade, estéril	Amarillo	25-1401Y	20/Cj, 4 Cj/Env (Total 80)
Caja DeBlade, no estéril	Amarillo	25-1401YNS	100/Env
Tamaño de la caja	Angosta/Profunda		
Lado izquierdo	Estándar - Imán, en blanco DeBlade - Bloque de espuma, Recuento 20		
Lado derecho	Estándar - Bloque de espuma, Recuento 20 DeBlade - Imán, en blanco		
Capacidad total	40		



Serie 25-1801Y



Serie 25-0401



Serie 25-1401Y



Serie 25-1401





CONTADORES DE AGUJAS

CONTADORES DE AGUJAS MAGNÉTICOS / BLOQUE DE ESPUMA

PEDIDO

IMÁN / BLOQUE DE ESPUMA			
Especificaciones	Color	REF	Cantidad
Caja estándar, estéril	Rojo	25-0402	25/Cj, 4 Cj/Env (Total 100)
Caja estándar, no estéril	Rojo	25-0402NS	100/Env
Tamaño de la caja	Corta/Profunda		
Lado izquierdo	Imán/En blanco		
Lado derecho	Bloque de espuma, Recuento 10		
Capacidad total	20		



Serie 25-0402

IMÁN / BLOQUE DE ESPUMA			
Especificaciones	Color	REF	Cantidad
Caja estándar, estéril	Rojo	25-0403	12/Cj, 4 Cj/Env (Total 48)
Caja estándar, no estéril	Rojo	25-0403NS	100/Env
Caja DeBlade, estéril	Rojo	25-1403	12/Cj, 4 Cj/Env (Total 48)
Caja DeBlade, no estéril	Rojo	25-1403NS	100/Env
Tamaño de la caja	Ancha/Profunda		
Lado izquierdo	Estándar - Imán, en blanco DeBlade - Bloque de espuma, Recuento 40		
Lado derecho	Estándar - Bloque de espuma, Recuento 40 DeBlade - Imán, en blanco		
Capacidad total	80		



Serie 25-0403

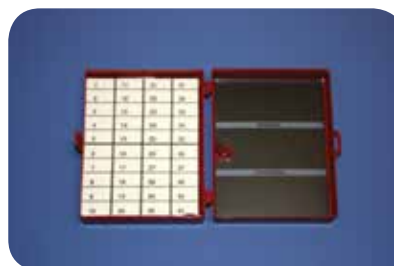

Serie 25-1403



CONTADORES DE AGUJAS

CONTADORES DE AGUJAS MAGNÉTICOS / BLOQUE DE ESPUMA / TIRAS

PEDIDO

IMÁN / TIRAS DE ESPUMA			
Especificaciones	Color	REF	Cantidad
Caja estándar, estéril	Rojo	25-0701	50/Cj, 2 Cj/Env (Total 100)
Caja estándar, no estéril	Rojo	25-0701NS	100/Env
Caja DeBlade, estéril	Rojo	25-1701	25/Cj, 4 Cj/Env (Total 100)
Caja DeBlade, no estéril	Rojo	25-1701NS	100/Env
Tamaño de la caja	Angosta/plana		
Lado izquierdo	Tiras de espuma, Recuento 15, Horizontal		
Lado derecho	Imán, En blanco		
Capacidad total	30		



Serie 25-0701



Serie 25-1701



Serie 25-0702



Serie 25-1702

IMÁN / TIRAS DE ESPUMA			
Especificaciones	Color	REF	Cantidad
Caja estándar, estéril	Rojo	25-0702	27/Cj, 4 Cj/Env (total 108)
Caja estándar, no estéril	Rojo	25-0702NS	100/Env
Caja DeBlade, estéril	Rojo	25-1702	27/Cj, 4 Cj/Env (total 108)
Caja DeBlade, no estéril	Rojo	25-1702NS	100/Env
Tamaño de la caja	Ancha/plana		
Lado izquierdo	Tiras de espuma, Recuento 30		
Lado derecho	Imán, En blanco		
Capacidad total	60		

IMÁN / BLOQUE DE ESPUMA			
Especificaciones	Color	REF	Cantidad
Caja DeBlade, estéril	Rojo	25-1407	12/Cj, 4 Cj/Env (Total 48)
Caja DeBlade, no estéril	Rojo	25-1407NS	100/Env
Tamaño de la caja	Ancha/Profunda		
Lado izquierdo	Imán, Recuento 30 + Bloque de espuma, Recuento 40		
Lado derecho	Imán, Recuento 30		
Capacidad total	70		

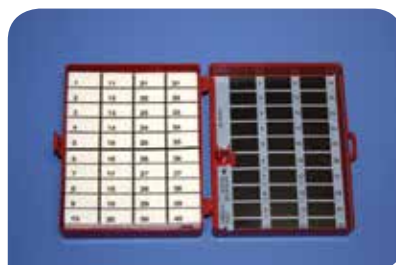

Serie 25-1407



CONTADORES DE AGUJAS

SISTEMA SIMPLICITY® PARA ELEMENTOS PUNZOCORTANTES

CARACTERÍSTICAS Y BENEFICIOS

- Diseño exclusivo con patente en trámite que reduce el riesgo de sufrir pinchazos accidentales cuando se cierra la caja de recuento de agujas tradicional
- Soporte para el pulgar, que permite distanciar la mano de los elementos punzocortantes al llevarlos al recipiente de desecho
- Números de fácil lectura y espacio para facilitar el recuento de los elementos punzocortantes
- El bloque de espuma ayuda a sujetar las agujas de sutura y a efectuar recuentos precisos
- Reduce los residuos médicos reglamentados del hospital

PEDIDO

SISTEMA SIMPLICITY™ PARA ELEMENTOS PUNZOCORTANTES				
Descripción	REF, estéril	Cantidad, Estéril	REF, No estéril	Cantidad, no estéril
Rojo	25-0900	108/ENV	25-0900NS	200/Env
Rojo con espuma	25-0901	108/ENV	25-0901NS	200/Env



El 11,3% de las lesiones con elementos punzocortantes se producen al desecharlos*

* «Increase in Sharps Injuries in Surgical Settings Versus Nonsurgical Settings after Passage of National Needlestick Legislation.»
 — J. Jagger, R. Berguer, E.K. Phillips, G. Parker, A.E. Gomaa.
 Journal of the American College of Surgeons, abril de 2010
 (Vol. 210, número 4, pp. 496-502).



FUNDAS Y MANGOS PARA LÁMPARAS

FUNDAS FLEXIBLES DE MANGOS PARA LÁMPARAS SurgiClick™

CARACTERÍSTICAS Y BENEFICIOS

- Reducen el costo de procesar, esterilizar y almacenar mangos para lámparas
- El envase plano requiere menos de la mitad del espacio y carga de residuos que otros productos
- Los adaptadores se ofrecen para calzar en todas las marcas de lámparas quirúrgicas, promoviendo la estandarización
- El diseño patentado se fija firme y fácilmente en su lugar para minimizar los riesgos de contaminación
- El exclusivo diseño ergonómico elimina la rajadura o desgarro del plástico a la vez que garantiza un agarre sin deslizamiento
- La brida rígida permite una aplicación rápida y sencilla

PEDIDO

FUNDAS FLEXIBLES DE MANGOS PARA LÁMPARAS SURGICLICK™				
Descripción	REF, Estéril	Cantidad	REF, No estéril	Cantidad
Fundas de mango para lámparas, flexibles (a presión)	26-011 ☺☺	1/Paq, 60 Paq/Cj, 2 Cj/Env	26-011NS ☺☺	300/Env
Fundas de mango para lámparas, flexibles (a presión)	26-012 ☺☺	2/Paq, 30 Paq/Cj, 2 Cj/Env	N. D.	N. D.
Fundas de mango para lámparas, flexibles (a presión)	26-013 ☺☺	3/Paq, 25 Paq/Cj, 2 Cj/Env	N. D.	N. D.

* SurgiClick es una marca comercial de DeRoyal





FUNDAS DE MANGOS PARA LÁMPARAS

FUNDAS FLEXIBLES DE MANGOS PARA LÁMPARAS SAF-T-GLOVE™

CARACTERÍSTICAS Y BENEFICIOS

- Brida de doble ángulo para facilitar la aplicación y ayudar a mantener la funda en su lugar
- Borde con dibujo de serpentina para reforzar la brida durante la aplicación de la funda, lo que elimina la posibilidad de contaminación
- Precio muy competitivo en el mercado de las fundas para mangos para lámpara
- Aplicables a adaptadores universales para estandarizar el proceso de aplicación, lo que facilita el proceso de conversión
- La sujeción por fricción brinda una sujeción segura que no se cae durante los procedimientos, a fin de no contaminar el campo estéril

PEDIDO

FUNDAS FLEXIBLES DE MANGOS PARA LÁMPARAS SAF-T-GLOVE™		
Descripción	REF	Cantidad
Funda flexible de mango para lámpara	AM3611	1/Paq, 50 Paq/Cj, 2 Cj/Env
Funda flexible de mango para lámpara	AM3612	2/Paq, 50 Paq/Cj, 2 Cj/Env
Funda flexible de mango para lámpara	AM3613	3/Paq, 50 Paq/Cj, 2 Cj/Env
Funda flexible de mango para lámpara no estéril	AM3611-NS	1/Paq, 1000 Paq/Env





FUNDAS Y MANGOS PARA LÁMPARAS

MANGOS RÍGIDOS PARA LÁMPARA

CARACTERÍSTICAS Y BENEFICIOS

- La brida rígida permite la aplicación aséptica rápida y no se caerá
- El diseño atornillable es seguro
- El plástico semirrígido es firme y a la vez cómodo de agarrar
- Los mangos texturados garantizan un agarre sin deslizamiento
- El exclusivo diseño entrelazado elimina la necesidad de envasarlos usando bandas elásticas que contienen látex o bandas de papel que agregan partículas al aire
- La configuración de envase especial facilita la presentación estéril y minimiza el riesgo que de los mangos se caigan del campo estéril durante la presentación
- Se incluyen adaptadores de mangos para lámparas universales para casi todos los modelos de lámparas
- El plástico semirrígido es firme y a la vez cómodo de agarrar
- El diseño atornillable es seguro
- Los mangos texturados garantizan un agarre sin deslizamiento



USO

Seis pasos simples:



1.er paso: Sujete un mango en cada mano.



2.º paso: Deslice los mangos hacia afuera.



3.er paso: Sepárelos.



4.º paso: Presione con los dedos.



5.º paso: Flexione las bridas hacia afuera.



6.º paso: Tire de las bridas hacia arriba para proteger la esterilidad y enrósquelas en el adaptador.

PEDIDO

MANGOS RÍGIDOS PARA LÁMPARA				
Descripción	REF, Estéril	Cantidad	REF, no estéril	Cantidad
Mangos rígidos para lámpara (atornillables)	26-021	1/Paq, 12 Paq/Cj, 4 Cj/Env	26-021NS	200/Env
Mangos rígidos para lámpara (atornillables)	26-022	2/Paq, 12 Paq/Cj, 2 Cj/Env		
Mangos rígidos para lámpara (atornillables)	26-022B	2/Paq, 72 Paq/Env		
Mangos rígidos para lámpara (atornillables)	26-023	3/Paq, 8 Paq/Cj, 2 Cj/Env		



FUNDAS Y MANGOS PARA LÁMPARAS

ADAPTADORES DE MANGOS PARA LÁMPARAS

CARACTERÍSTICAS Y BENEFICIOS

El sistema de mangos rígidos y flexibles para lámparas de DeRoyal incluye nuestros adaptadores universales de mangos para lámparas. Estos adaptadores calzan en todas las marcas y modelos de lámparas quirúrgicas, promoviendo la estandarización y eficiencia.



Adaptadores de fundas flexibles de mangos para lámparas



Adaptadores de mangos rígidos para lámparas



ALMOHADILLAS DE INSTRUMENTAL

ALFOMBRILLA MAGNÉTICA PARA INSTRUMENTAL QUIRÚRGICO LT10G™*

CARACTERÍSTICAS Y BENEFICIOS

- Flujo magnético unidireccional
- Campo magnético inferior a 10 gauss en la cara inferior
- No crea interferencias con los implantes electrónicos del paciente (marcapasos)
- Un cierto campo magnético en la cara superior
- Más seguro para los pacientes
- Uso idéntico para el cirujano
- La misma durabilidad
- Hecho de silicona
- 29 cm x 37 cm (15" x 11")
- Apto para esterilización con OE y vapor



PEDIDO

ALFOMBRILLA MAGNÉTICA PARA INSTRUMENTAL QUIRÚRGICO LT10G™		
Descripción	REF	Cantidad
Alfombrilla magnética para instrumental quirúrgico LT10G™	25-LT10GNS	3 alfombrillas/Cj
*Patente en trámite		

«La LT10G™ aumenta la seguridad del paciente porque minimiza el riesgo de que se produzcan interferencias magnéticas en pacientes con implantes electrónicos que se someten a una intervención quirúrgica.»

—Anesthesiology News, Vol. 38:7, julio de 2013

«En un ensayo enmascarado, 27 sujetos con marcapasos implantado no presentaron reacciones al LT10G™ al colocar éste sobre el tórax, mientras que 16 de los 27 reaccionaron a un paño magnético de una marca comercializada en el mercado, lo que estadísticamente representa un factor de riesgo importante.»

—Estudio en vías de publicación



ALMOHADILLAS DE INSTRUMENTAL

ALMOHADILLA DE INSTRUMENTAL MAGNÉTICA

CARACTERÍSTICAS Y BENEFICIOS

- Ayuda a reducir las lesiones accidentales con objetos punzocortantes asociadas con el traspaso de instrumentos
- Disponible con o sin zona de transferencia blanca para colocación de instrumentos no magnetizados
- Favorece el traspaso de elementos punzocortantes con las manos libres como parte de programas de seguridad
- El color brillante facilita la colocación de instrumentos a través de visión periférica
- Los imanes elevados mantienen los instrumentos en su lugar
- La zona de transferencia blanca sostiene los instrumentos sin transferencia magnética
- El dorso de espuma no deslizante se adhiere a cualquier paño del paciente para un posicionamiento seguro



Con zona de transferencia



Sin zona de transferencia

PEDIDO

ALMOHADILLA DE INSTRUMENTAL MAGNÉTICA CON ZONA DE TRANSFERENCIA

Descripción	REF, Estéril	Cantidad	REF, no estéril	Cantidad
Almohadilla de instrumental, magnética con zona de transferencia (10" x 16") (25,5 cm x 40,5 cm)	25-003 ☞	30/Env	25-003NS ☞	100/Env
Almohadilla de instrumental, magnética con zona de transferencia (20" x 16") (50,8 cm x 40,5 cm)	25-004 ☞	20/Env	—	50/Env

ALMOHADILLA DE INSTRUMENTAL MAGNÉTICA SIN ZONA DE TRANSFERENCIA

Descripción	REF, Estéril	Cantidad	REF, no estéril	Cantidad
Almohadilla de instrumental, magnética (10"x16") (25,5 cm x 40,5 cm)	25-001 ☞	30/Env	25-001NS ☞	50/Env
Almohadilla de instrumental, magnética (20"x16") (50,8 cm x 40,5 cm)	25-002 ☞	20/Env	25-002NS ☞	50/Env



ALMOHADILLAS DE INSTRUMENTAL

ALMOHADILLA DE INSTRUMENTAL NO MAGNÉTICA

CARACTERÍSTICAS Y BENEFICIOS

- Brinda un campo estéril neutral para la colocación segura de instrumentos
- Los instrumentos se adhieren a una superficie especial a prueba de deslizamiento
- Se apoyan en forma segura sobre paños, pero igual son livianas
- Pueden usarse para cubrir el soporte Mayo para reducir el ruido o enrollarse sobre el soporte Mayo para posicionar instrumentos

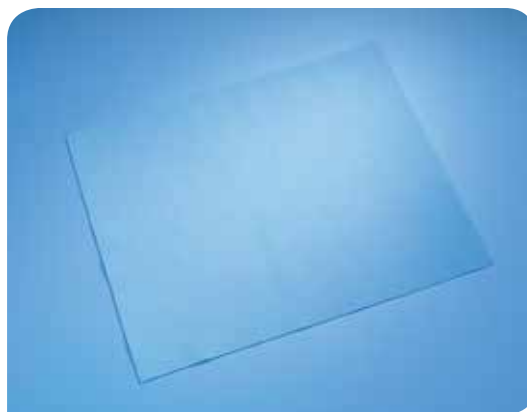

PEDIDO

ALMOHADILLA DE INSTRUMENTAL NO MAGNÉTICA				
Descripción	REF, Estéril	Cantidad	REF, No estéril	Cantidad
Almohadilla de instrumental (20" x 16") (50,8 cm x 40,5 cm), no deslizante	25-011	30/Env	25-011NS	30/Env



ALMOHADILLA DE INSTRUMENTAL NO MAGNÉTICA DE COLOR ROSA

CARACTERÍSTICAS Y BENEFICIOS

- Brinda un campo estéril neutral para la colocación segura de instrumentos
- Permite trasladar elementos punzocortantes sin utilizar las manos
- Los instrumentos se adhieren a una superficie especial a prueba de deslizamiento
- Se apoyan en forma segura sobre paños, pero igual son livianas
- Puede usarse para cubrir el soporte Mayo para reducir el ruido o enrollarse sobre el soporte Mayo para posicionar instrumental
- Color único y reconocible
- Fácil de cortar

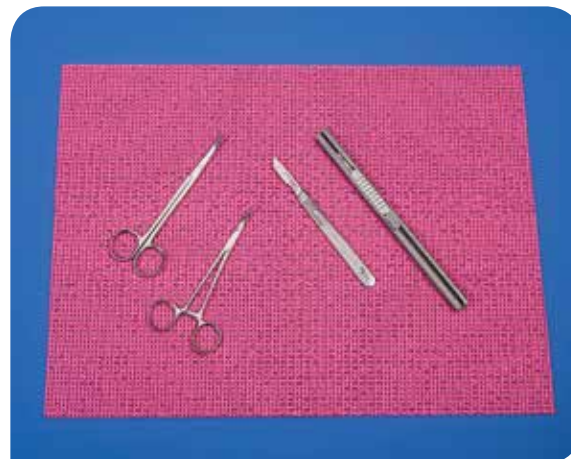

PEDIDO

ALMOHADILLA DE INSTRUMENTAL NO MAGNÉTICA DE COLOR ROSA		
Descripción	REF	Cant.
Almohadilla de instrumental no magnética de color rosa, 12" x 16" (31 cm x 40,5 cm)	25-012	25/Env
Almohadilla de instrumental no magnética de color rosa no estéril, 12" x 16" (31 cm x 40,5 cm)	25-012NS	200/Env



MARCADORES QUIRÚRGICOS

MINIMARCADOR CUTÁNEO PREOPERATORIO

CARACTERÍSTICAS Y BENEFICIOS

- El minimarcador cumple con los criterios de JCAHO para la prevención de la cirugía en el sitio erróneo o con el procedimiento equivocado.
- Menos desechos que un marcador cutáneo de tamaño normal
- Elimina la posibilidad de contaminación cruzada al disminuir la tentación de reutilizarlo
- Espesor y longitud cómodos para facilitar el uso
- Práctico almacenamiento – 100 en cada recipiente
- Tinta no permanente, tinta no irritante
- Menos costoso que el marcador cutáneo estándar

PEDIDO

MINIMARCADOR PREOPERATORIO		
Descripción	REF	Cantidad
Marcador cutáneo preoperatorio, no estéril	26-017NS ☞	800/Env
Marcador cutáneo preoperatorio, no estéril	26-018NS ☞	200/Env
Marcador cutáneo preoperatorio (resistente a la preparación del campo quirúrgico), No estéril	26-018PRNS	200/Env



26-017NS / 26-018NS



26-018PRNS



MARCADORES QUIRÚRGICOS

MARCADORES CUTÁNEOS Y REGLAS

CARACTERÍSTICAS Y BENEFICIOS

- Para marcas de líneas suaves y claras sobre la piel del paciente
- Disponible con tinta de violeta de genciana resistente a la preparación del campo quirúrgico
- No irritante y no permanente
- Cada tubo marcado legiblemente en centímetros
- La regla flexible de 15 cm permite la medición de las curvas del cuerpo
- Etiquetas en blanco opcionales para identificación de medicamentos o muestras
- Envasado individualmente en envases estériles de fácil apertura para una introducción sin fibras en un campo estéril
- Las cajas dispensadoras minimizan el almacenamiento y maximizan la practicidad



PEDIDO

MARCADORES CUTÁNEOS Y REGLAS						
Descripción	REF, estéril	REF, resistente a preparación, estéril	Cantidad	REF, no estéril	REF, resistente a preparación, no estéril	Cantidad
Marcador cutáneo, punta estándar con regla (Tubo azul)	26-001	26-001PR	50/Env	26-001NS		100/Env
Marcador cutáneo, punta fina con regla (Tubo blanco)	26-002		50/Env	26-002NS		100/Env
Marcador cutáneo, punta estándar con regla y etiquetas (Tubo azul)	26-003	26-003PR	50/Env	26-003NS		100/Env
Marcador cutáneo, punta fina con regla y etiquetas (Tubo blanco)	26-004		50/Env	26-004NS		100/Env
Marcador cutáneo, Punta estándar (Tubo azul)	26-005	26-005PR	50/Env	26-005NS	26-005PRNS	100/Env
Marcador cutáneo, Punta fina (Tubo blanco)	26-006		50/Env	26-006NS		100/Env



Punta estándar



Punta fina



MARCADORES QUIRÚRGICOS

MARCADOR DE USO QUIRÚRGICO

CARACTERÍSTICAS Y BENEFICIOS

- Marcador de un solo uso
- Escribe sobre instrumentos, muestras, ampollas y tubos, palanganas, recipientes y otros objetos según sea necesario dentro del campo estéril
- No mancha y se seca rápido
- En base a alcohol
- Sin base de solvente, sin ácido

PEDIDO

MARCADOR DE USO QUIRÚRGICO				
Descripción	REF, Estéril	Cantidad	REF, No estéril	Cantidad
Marcador de uso quirúrgico, negro, punta fina	26-016B	50/Env	26-016BNS	200/Env
Marcador de uso quirúrgico, negro, punta ancha	26-016BW	50/Env	26-016BWNS	200/Env
Marcador de uso quirúrgico, negro, punta ancha, con etiquetas	26-016BWL	50/Env	—	—
Marcador de uso quirúrgico, negro, punta fina, con etiquetas	26-016BL	50/Env	—	—



Marcadores de uso general, punta ancha



Marcadores de uso general, punta fina



MARCADOR DE DOBLE PUNTA

CARACTERÍSTICAS Y BENEFICIOS

- Una solución idónea para etiquetar medicamentos y marcar la piel en el campo estéril
- Cumple con los requisitos de JCAHO (Comisión conjunta de acreditación de organizaciones de atención de la salud) para el etiquetado de medicamentos/soluciones en el campo estéril
- Marcador para etiquetas y marcador cutáneo todo en uno: más económico y menos residuos

PEDIDO

MARCADOR DE DOBLE PUNTA		
Descripción	REF	Cant.
Marcador cutáneo y de uso general de doble punta (normal y ultrafina)	26-019	50/Env
Marcador cutáneo y de uso general no estéril de doble punta (normal y ultrafina)	26-019NS	200/Env
Marcador cutáneo y de uso general de doble punta (normal y ultrafina) con regla y etiquetas	26-020	50/Env





CIERRE DE HERIDAS

GRAPADORA CUTÁNEA DE CABEZAL GIRATORIO

CARACTERÍSTICAS Y BENEFICIOS

- La grapadora con cabezal giratorio admite cartuchos de repuesto con recuento de 35 grapas para un máximo ahorro
- La versión con cabezal giratorio utiliza grapas patentadas tipo «oreja de gato» con esquinas elevadas para:
 - Evitar que rueden
 - Flotar sobre la incisión para reducir las marcas de cicatrices
 - Facilitar la extracción
- El cabezal tiene una rotación de 360° para un posicionamiento preciso
- El diseño simple y recargable acepta los cartuchos de repuesto
- El exclusivo diseño de cartucho transparente ofrece una visibilidad incomparable
- Diseño ergonómico para lograr una máxima comodidad
- El mecanismo de trinquete sostiene grapas premontadas para una colocación precisa
- La grapadora tiene una capacidad de 35 grapas
- Capacidades de «pre-montaje» audibles y táctiles que garantizan la formación de grapas



INFORMACIÓN SOBRE GRAPAS CUTÁNEAS DESECHABLES

DIMENSIONES DE GRAPAS FORMADAS

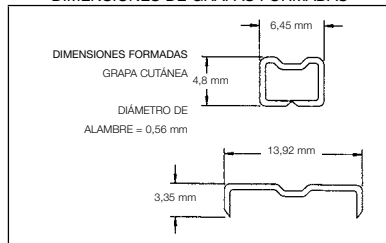

CONFIGURACIONES DE CARTUCHO
35 grapas

PEDIDO

GRAPADORA CUTÁNEA DE CABEZAL GIRATORIO		
Descripción	REF	Cantidad
Grapadora cutánea de cabezal giratorio con recuento de 35 grapas	25-1001	12/Env, 6 Paq/Cj, 2 Cj/Env



CIERRE DE HERIDAS

GRAPADORA CUTÁNEA DE CABEZAL FIJO DE PRIMERA CALIDAD

CARACTERÍSTICAS Y BENEFICIOS

- La versión con cabezal fijo tiene una ventana de visualización clara para obtener una visibilidad máxima y un recuento de 35 grapas
- Todas las grapadoras tiene una capacidad de «pre-montaje» para una colocación de precisión
- Grapas de acero inoxidable 316L de alta calidad
- Las grapas de DeRoyal:
 - Maximizan el filo para reducir los traumatismos en el tejido
 - Tienen una sujeción de tejido más amplia
 - Son más altas para una sujeción más profunda del tejido
- Ventana de visualización transparente para mayor visibilidad
- Acepta grapas más afiladas para provocar menos traumatismos en el tejido
- Capacidad para 35 grapas
- Diseño ergonómico para facilitar el uso



PEDIDO

GRAPADORA CUTÁNEA DE CABEZAL FIJO DE PRIMERA CALIDAD		
Descripción	REF	Cantidad
Grapadora cutánea de cabezal fijo con recuento de 35 grapas, Dimensiones de grapa ancha después del cierre: 4,7 mm alto x 6,5 mm ancho	25-3001	24/Env, 6 Paq/Cj, 4 Cj/Env
Grapadora cutánea de cabezal fijo con recuento de 35 grapas, Dimensiones de grapa normal después del cierre: 3,7 mm alto x 5,7 mm ancho	25-3002	24/Env, 6 Paq/Cj, 4 Cj/Env



CIERRE DE HERIDAS

GRAPADORA CUTÁNEA DE CABEZAL FIJO DELUXE

CARACTERÍSTICAS Y BENEFICIOS

- Contiene un contador con función no reversible
- La grapa abierta mide 11,8mm x 3,4mm
- Grapas de acero inoxidable para uso quirúrgico
- Diseño de mango ergonómico
- Extremo abierto para mayor visibilidad y para facilitar la colocación y el posicionamiento
- Mecanismo con reducción de velocidad para hacer más lenta la formación de la grapa y minimizar el desgarro durante la perforación de la piel
- Clic audible para indicar que la grapa está totalmente formada
- Extracción del accionador suave y uniforme
- Envase de fácil agarre que facilita una presentación estéril



PEDIDO

GRAPADORA CUTÁNEA DE CABEZAL FIJO DELUXE		
Descripción	REF	Cantidad
Grapadora cutánea de cabezal fijo con recuento de 35 grapas de alta calidad Dimensiones de las grapas después del cierre: 6,8 mm ancho x 4 mm altura	25-3003	30/Env



CIERRE DE HERIDAS

EXTRACTOR DE GRAPAS CUTÁNEAS

CARACTERÍSTICAS Y BENEFICIOS

- Para una extracción fácil y segura de las grapas cutáneas después de la cicatrización de la herida
- Envasado estéril con todos los elementos necesarios para una práctica y aséptica extracción de grapas, que incluye almohadilla con alcohol y gasa de 2" x 2" (5,1 cm x 5,1 cm)
- La mordaza superior curva no lastima al paciente
- Las mordazas ranuradas evitan que las grapas se deslicen durante la extracción

PEDIDO

EXTRACTOR DE GRAPAS CUTÁNEAS

Descripción	REF, Estéril	Cantidad	REF, No estéril	Cantidad
Juego de extractor de grapas cutáneas	TSR-1	12 Paq/Cj, 2 Cj/Env	TSR-1NS	100/Env

* Aplicare es una marca comercial registrada de Aplicare, Inc.





ELEMENTOS BÁSICOS QUIRÚRGICOS

BOLSA PARA EL RECUENTO DE ESPONJAS

CARACTERÍSTICAS Y BENEFICIOS

- Permite el recuento y contención permanente de las esponjas para minimizar la exposición a patógenos transmitidos por la sangre
- Bolsillos fáciles de abrir para simplificar el desecho de esponjas usadas
- Con capacidad para cinco esponjas de laparotomía o diez esponjas de 4" x 4" (10,2 cm x 10,2 cm)
- Bolsillos de polietileno transparentes que permiten visualizar las esponjas para una estimación visual de la pérdida de sangre del paciente
- Se pueden colocar bolsas adicionales sobre las llenas según sea necesario
- Bolsas con dorso azul con sello para contener las esponjas a fin de desecharlas de manera segura

PEDIDO

BOLSA PARA EL RECUENTO DE ESPONJAS		
Descripción	REF	Cantidad
Bolsas para el recuento de esponjas, dorso transparente, no estériles	25-500	50 bolsas/Cj, 5 Cj/Env
Bolsas para el recuento de esponjas, dorso azul con sello adhesivo, no estériles	25-551	50 bolsas/Cj, 5 Cj/Env
Soporte de montaje, no estéril	25-501	1 ud.





ELEMENTOS BÁSICOS QUIRÚRGICOS

CUBIERTA DE CABLES PARA SUELO SAFE CORD™

CARACTERÍSTICAS Y BENEFICIOS

- Banda de seguridad resistente y desechable, diseñada para cubrir los hilos y cables eléctricos que pasan por el suelo, reduciendo así el riesgo de que el personal se tropiece y se haga daño
- Tiras adhesivas por la cara inferior que fijan el producto al suelo, sin dejar residuos
- El color amarillo intenso contribuye a la seguridad de las personas
- Se puede pisar y rodar equipos sobre la banda sin que esto perjudique su funcionamiento
- Fácil de poner, quitar y desechar
- No estéril



PEDIDO

CUBIERTA DE CABLES PARA SUELO SAFE CORD™

Descripción	REF	Cantidad
9" x 28" (23 cm x 71 cm)	71-4311 	30/Env



ELEMENTOS BÁSICOS QUIRÚRGICOS

BOLSA PARA INSTRUMENTOS

CARACTERÍSTICAS Y BENEFICIOS

- Mantiene los instrumentos usados con mayor frecuencia donde no estorben, pero a la vez al alcance del cirujano cuando sean necesarios
- Viene con tres bolsillos para múltiples instrumentos
- La manga extra larga guarda en forma segura el instrumento laparoscópico sin riesgo de que cuelgue o se caiga
- Dos superficies de cinta bifaz para una colocación segura

PEDIDO

BOLSA PARA INSTRUMENTOS				
Descripción	REF, Estéril	Cantidad	REF, No estéril	Cantidad
3 bolsillos, 18,5"x 9,5" (47 cm x 24 cm)	25-303	30/Env	25-303NS	30/Env
2 bolsillos, 11,5"x 7" (29 cm x 18 cm)	25-302	30/Env	25-302NS	30/Env





ELEMENTOS BÁSICOS QUIRÚRGICOS

LIMPIADOR DE PUNTAS DE ELECTROCAUTERIO

CARACTERÍSTICAS Y BENEFICIOS

- Un práctico sistema para la retirada de residuos
- Permite una limpieza fácil y rápida de los instrumentos
- Almohadilla con revestimiento de lija que elimina el molesto raspado de los electrodos
- Diseño simple aplicable a unidades mono o bipolares
- El elemento radiopaco garantiza detectabilidad con rayos X

PEDIDO

LIMPIADOR DE PUNTAS DE ELECTROCAUTERIO				
Descripción	REF, Estéril	Cantidad	REF, No estéril	Cantidad
2"x 2" (5,1 cm x 5,1 cm)	32-200 ☞	1/Paq, 25 Paq/Cj, 4 Cj/Env	32-200NS ☞	1000/Env
2"x 2" (5,1 cm x 5,1 cm)	30-200 ☞	1/Paq, 240 Paq/Env	—	—

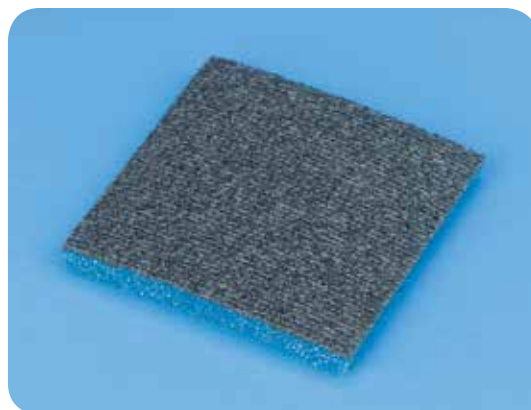



ELEMENTOS BÁSICOS QUIRÚRGICOS

PAÑO PARA INSTRUMENTOS

CARACTERÍSTICAS Y BENEFICIOS

- Para una limpieza sin rayaduras de los instrumentos oftalmológicos y otros instrumentos delicados
- Sin pelusa
- Material suave similar a una esponja (alcohol polivinílico)
- Muy absorbente

PEDIDO

PAÑO PARA INSTRUMENTOS				
Descripción	REF, Estéril	Cantidad	REF, No estéril	Cantidad
Paño para instrumentos, alcohol polivinílico (2½" x 2½") (6,4 cm x 6,4 cm)	25-201 	120/Env	25-201NS 	100/Env





ELEMENTOS BÁSICOS QUIRÚRGICOS

FUNDAS PARA PINZAS

CARACTERÍSTICAS Y BENEFICIOS

- Silicona de uso médico
- Protege las puntas de fórceps, pinzas y hemostásicos
- Minimiza los traumatismos en tejidos delicados
- Suave y flexible para una distribución uniforme de la presión
- Superficie rígida para una sujeción firme sin giros ni deslizamiento
- Disponible en dos diámetros codificados por colores para una amplia gama de instrumentos
- Detectable con rayos X
- Puede cortarse fácilmente del tamaño deseado

PEDIDO

FUNDAS PARA PINZAS

Descripción	REF	Cantidad
Rojo, 1/10" x 5" (2,5 mm x 12,7 cm)	26-1101	2/Paq, 60 Paq/Env
Azul, 3/10" x 5" (7,6 mm x 12,7 cm)	26-1103	2/Paq, 60 Paq/Env

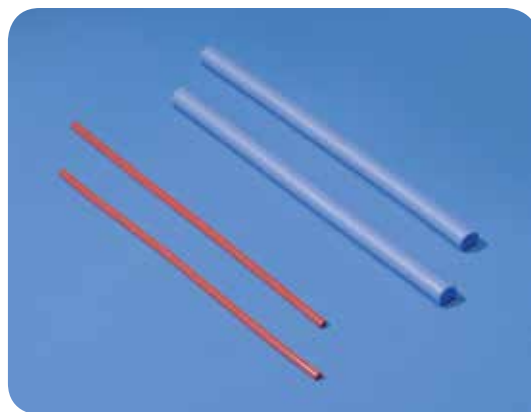



ELEMENTOS BÁSICOS QUIRÚRGICOS

FUNDA PARA SEPARADOR

CARACTERÍSTICAS Y BENEFICIOS

- Hecho de malla elástica de doble capa con bajo nivel de deshilachado y formación de pelusas
- Proporciona la suavidad necesaria para poner el instrumento en contacto con los tejidos

PEDIDO

FUNDA PARA SEPARADOR				
Descripción	REF, Estéril	Cantidad	REF, No estéril	Cantidad
Funda para separador, 18" (45,7 cm)	9810-00	100 Paq/Env	17-044	100/Env
Funda para separador con elemento de rayos X, 18" (45,7 cm)	9810-01	100 Paq/Env	—	—





DISPOSITIVOS DE SEGURIDAD

SOPORTE PARA BISTURÍ

CARACTERÍSTICAS Y BENEFICIOS

- Mantiene el bisturí con la cuchilla «hacia abajo» para reducir el riesgo de lesiones
- Con capacidad para hasta tres bisturís
- Se adhiere fácilmente al soporte Mayo o a la funda para mesa estéril
- Sujeta mangos y hojas de bisturí de cualquier tamaño

PEDIDO

SOPORTE PARA BISTURÍ				
Descripción	REF, Estéril	Cantidad	REF, No estéril	Cantidad
Soporte para bisturí	30-920 ☞	100 Paq/Env	30-920NS ☞	100/Env





DISPOSITIVOS DE SEGURIDAD

COLADORES DE SEGURIDAD

CARACTERÍSTICAS Y BENEFICIOS

- Permite la extracción de instrumentos contaminados de las palanganas sin necesidad de que las manos del personal entren en contacto con líquidos contaminados
- Cabe en palanganas estándares
- No interfiere con el uso normal de la palangana

PEDIDO

COLADORES DE SEGURIDAD				
Descripción	REF, Estéril	Cantidad	REF, No estéril	Cantidad
Colador rígido (rojo), 6000 cm ³	89-5014	8/Env	—	—
Colador flexible con tapa	30-910L	50/Env	—	—
Tapa flexible	30-9101	100/Env	—	—
Colador flexible	—	—	30-910NS	100/Env
Rígido, Colador (Azul), 6000 cm ³	—	—	HD-395-ST6000 HD-395-ST6000EU	60/Env 60/Env
Colador rígido (rojo), 6000 cm ³	—	—	HD-395-ST6000-RD HD-395-ST6000-RDEU	60/Env 60/Env
Tapadera para 6000 cm ³	—	—	HD395-SB9600	100/Env



Colador rígido



Colador flexible



DISPOSITIVOS DE SEGURIDAD

DISPOSITIVO PARA CAMBIO DE AGUJAS NEEDLE CAP CADDIE™

CARACTERÍSTICAS Y BENEFICIOS

- Dispositivo para recolocación y cambio de agujas
- Con capacidad para todos los tamaños y marcas de agujas hipodérmicas, espinales e I.V.
- Se pueden colocar hasta 10 agujas al mismo tiempo
- Las muescas sujetan firmemente la cápsula y la mantienen estable durante la extracción de la aguja y la recolocación de la cápsula
- Ayuda a evitar los pinchazos accidentales sufridos por los médicos durante la recolocación de la cápsula
- Dorso adhesivo para una colocación estable
- Patente en trámite





DISPOSITIVOS DE SEGURIDAD

DISPOSITIVO PARA CAMBIO DE AGUJAS NEEDLE CAP CADDIE™

USO

Inserte la aguja con cápsula con la jeringuilla conectada en el orificio adecuado en el Needle Cap Caddie.

1. Levante la jeringuilla con la aguja fuera de la cápsula para usarla.
2. La cápsula permanecerá en el Needle Cap Caddie lista para una recolocación de la cápsula segura y con una sola mano.
3. Para cambiar agujas, gire la jeringuilla para desenroscar la conexión luer lock.
4. Levante la jeringuilla de la cápsula que contiene la aguja usada y coloque otra aguja en el Needle Cap Caddie.

PEDIDO

DISPOSITIVO PARA CAMBIO DE AGUJAS NEEDLE CAP CADDIE™				
Descripción	REF, Estéril	Cantidad	REF, No estéril	Cantidad
Needle Cap Caddie™	30-940 ☞	30/Env	30-940NS ☞	30/Env

* Needle Cap Caddie es una marca comercial de DeRoyal



1.er paso



2.º paso



3.er paso



4.º paso



5.º paso



TRASPASO CON LAS MANOS LIBRES BANDEJA PARA TRASLADO DE ELEMENTOS PUNZOCORTANTES Scrubsafe™

CARACTERÍSTICAS Y BENEFICIOS

- Un dispositivo desechable que se utiliza para trasladar y traspasar los instrumentos punzocortantes utilizados comúnmente
- Se utiliza cuando se exigen controles para reducir la exposición de los empleados a los patógenos transmitidos por la sangre
- Ayuda a evitar lesiones con objetos punzocortantes durante técnicas cruentas
- Facilita el cumplimiento con la Directiva OSHA CPL2-244D
- Con capacidad para una amplia gama de bisturís, suturas, trocares, pinzas, alambres de Kirschner, jeringuillas y separadores
- La parte inferior facilita el posicionamiento práctico y el traspaso seguro de múltiples instrumentos
- Diseñada por una enfermera instrumentista y fácil de usar para todo el equipo de operación
- Se adapta a tamaños de mango 3,4,5,7 y 9 con hojas de bisturí cargadas 10, 11, 12, 15, 20, 22 y 23
- Una guía central funciona como soporte del bisturí para retirarlo con seguridad sin quitar la vista del campo quirúrgico
- Los laterales inclinados rotan y dirigen automáticamente los bisturís insertados a una posición segura
- La guía central tiene capacidad para una mano con guante tamaño 9
- El hueco central especialmente diseñado es lo suficientemente ancho para guardar las hojas de bisturí pero no permite que los dedos entren en contacto con las hojas





TRASPASO CON LAS MANOS LIBRES BANDEJA PARA TRASLADO DE ELEMENTOS PUNZOCORTANTES Scrubsafe™

USO



USO OPCIÓN 1

- Para agujas de sutura curvas, simplemente dele la vuelta al Scrubsafe desde su posición como unidad de traslado de bisturís.
- Con capacidad para porta-agujas de hasta ocho pulgadas de longitud
- Las agujas de sutura rectas pueden colocarse en uno de los huecos de la parte inferior del lado volteado (superior) de la bandeja de traslado Scrubsafe, dejando suficiente hilo para que el cirujano pueda tomarlo
- Una vez en el hueco, nadie puede levantar la aguja recta con una mano con guante pero se la puede levantar en forma segura usando el hilo



USO OPCIÓN 2

- Ubica el porta-agujas cargado con la sutura curva y material de sutura colocado en el hueco que está más alejado del cirujano
- El cirujano puede tomar fácilmente los aros del porta-agujas ubicados en posición vertical
- Después de que el cirujano la extrae, la siguiente sutura curva y el porta-agujas pueden ubicarse listos en el mismo hueco
- El hueco vacío más cercano al cirujano está disponible para colocar la sutura y el porta-agujas usados
- Permite la colocación continua y sin dificultades y el intercambio entre el cirujano y la enfermera instrumentista

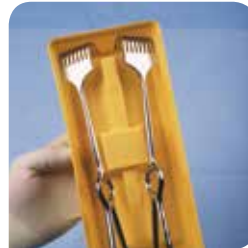

USO OPCIÓN 3

- El hueco superior principal sirve para la transferencia segura de erinas, separadores Senn-Mueller y destornilladores
- Los separadores pueden apoyarse hacia abajo o de costado
- Los separadores tipo rastrillo y de garfio pueden traspasarse de forma segura usando el lado inferior de SharpStop™
- Ubicar los garfios contra la pared lateral exterior hace que resulten más seguros, con las empuñaduras de los mangos para facilitar el acceso para el asistente



USO OPCIÓN 4

- El lado inferior tiene capacidad para dos jeringuillas de 20 ml, más sus correspondientes ampollas
- Las jeringuillas sin recubrimiento pueden colocarse simplemente en el hueco



USO OPCIÓN 5

- Tanto el lado superior como el inferior del Scrubsafe pueden usarse para devolver trocates con puerto usados en donde la punta del trocar está permanentemente expuesta.
- El centro guía a los dedos alrededor de brocas de perforación y trocates
- Los trocates de drenaje pueden traspasarse en el lado superior
- Las pinzas para tejido pueden ubicarse sobre el borde externo del lado posterior para tomarlas con la primera sutura

PEDIDO

BANDEJA PARA TRASLADO DE ELEMENTOS PUNZOCORTANTES SCRUBSAFE™		
Descripción	REF	Cantidad
Bandeja para traslado de elementos punzocortantes	25-2244	12/Cj, 2 Cj/Env
Bandeja para traslado de elementos punzocortantes, no estéril	25-2244NS	150/Env
Bandeja para traslado de elementos punzocortantes con cinta autoadhesiva	25-2244V	12/Cj, 2 Cj/Env





ORGANIZADORES QUIRÚRGICOS

ORGANIZADOR DE INSTRUMENTOS

CARACTERÍSTICAS Y BENEFICIOS

- Organizador expansible que brinda una forma práctica y rentable de organizar instrumentos durante y después de la cirugía
- Para utilizar en soporte Mayo o mesa estéril
- Los instrumentos se apoyan en posición con el aro hacia arriba, lo que facilita su identificación, agarre y control
- Con capacidad para un mínimo de 28 instrumentos
- Permite recuentos «en totalidad» para una precisión rápida
- Cuesta menos y ocupa menos espacio que las molestas toallas para quirófano
- Elimina las pelusas o el tener que enrollar toallas

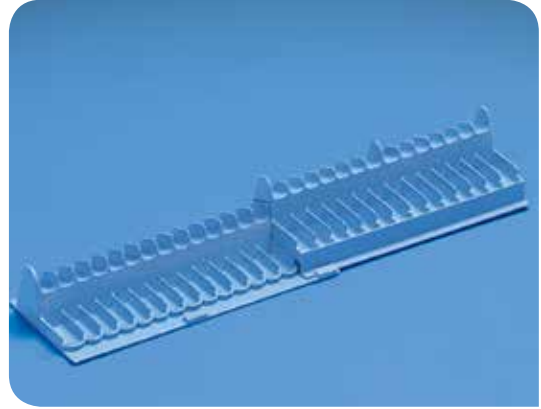

PEDIDO

ORGANIZADOR DE INSTRUMENTOS				
Descripción	REF, Estéril	Cantidad	REF, No estéril	Cantidad
Organizador de instrumentos	30-810	40/Env	30-810NS	100/Env



ORGANIZADORES QUIRÚRGICOS

ORGANIZADOR DE PAQUETES DE SUTURAS

CARACTERÍSTICAS Y BENEFICIOS

- Un método alternativo para organizar y categorizar todas las suturas necesarias para una cirugía
- Las suturas se colocan y están listas en las ranuras de los organizadores en los grupos y el orden de uso deseados
- Facilita la extracción, recuento y clasificación rápidos mediante paquetes abiertos y cerrados
- Se asegura a la superficie con dorso adhesivo
- Disponible en dos tamaños (10 y 20 espacios) para diferentes procedimientos.
- Elimina el uso de las toallas para quirófano

PEDIDO

ORGANIZADOR DE PAQUETES DE SUTURAS				
Descripción	REF, Estéril	Cantidad	REF, No estéril	Cantidad
Organizador de paquetes de sutura de 10 espacios	30-850 	24/Env	30-850NS 	100/Env
Organizador de paquetes de sutura de 20 espacios	30-860 	24/Env	—	100/Env

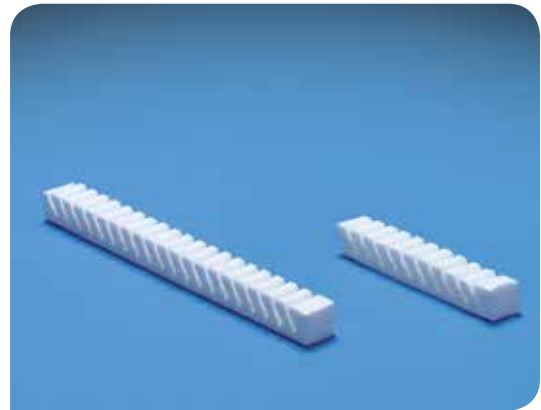



PINZAS Y CLAMPS QUIRÚRGICOS

SOPORTE PARA TUBOS MULTIUSO

CARACTERÍSTICAS Y BENEFICIOS

DeRoyal tiene el agrado de ofrecer un soporte para tubos multiuso que libera a los médicos de la tarea de asegurar las líneas con estructuras de cinta provisionales y toscas que resultan difíciles de sostenerlas, mantenerlas en su lugar y extraerlas.

- Diseñado para una colocación rápida y sencilla de todos los tamaños de tubos y líneas
- La base adhesiva fácil de aplicar se adhiere firmemente a la piel, tela o paños
- Suave para la piel y fácilmente extraíble sin causar dolor al retirarlo
- Sostiene las líneas firmemente en su lugar una vez que se la posiciona en el paciente
- Colocación segura para posicionamiento flojo sin tracción de la vejiga, disminuyendo así el riesgo de infección en el tracto urinario
- Las pestañas se doblan hacia un centro de cinta autoadhesiva para usar con o sin un centro adhesivo
- El dorso adhesivo en la pestaña central evita el desplazamiento del tubo
- El soporte para tubos multipropósito de DeRoyal puede adherirse a la piel, paños o telas para usar durante diversos procedimientos y para utilizar con numerosos estilos de líneas.



PEDIDO

SOPORTE PARA TUBOS MULTIUSO		
Descripción	REF	Cantidad
Soporte para tubos, mediano, no estéril	30-1002	50 Paq/Env
Soporte para tubos, grande, no estéril	30-1003	50 Paq/Env

PINZAS Y CLAMPS QUIRÚRGICOS

SOPORTE PARA TUBOS MULTIUSO

PARA USAR CON

- Tubos para yeyunostomía
- Tubos para bolsa de pierna
- Líneas de puerto de subclavia
- Tubos de drenaje de heridas
- Tubos de sitio de salida de diálisis peritoneal
- Una diversidad de otros tubos y catéteres

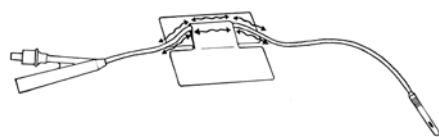

PRODUCTOS DE LA COMPETENCIA

Otros soportes para tubos permiten que la línea de tubos se deslice y desplace de su lugar.

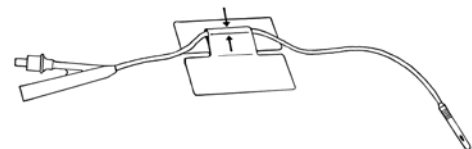

SOPORTE PARA TUBOS DEROYAL

La superficie adhesiva del soporte para tubos DeRoyal mantiene los tubos firmemente en su lugar sin deslizamiento.





PINZAS Y CLAMPS QUIRÚRGICOS

PINZAS PARA TOALLAS

CARACTERÍSTICAS Y BENEFICIOS

- Posiciona paños, toallas y esponjas en el campo estéril
- Soporte de alambre incorporado para lápiz de electrocauterio u otros alambres
- Puente especial en pinza de mordazas curvas y oclusión de diversos tubos
- Fuerte y duradero, el plástico reforzado con nylon no se romperá

PEDIDO

PINZA PARA TOALLAS				
Descripción	REF, Estéril	Cantidad	REF, No estéril	Cantidad
Pinza para toallas 4,5" (11,4 cm)	30-901	1/Paq, 80 Paq/Env	—	—
Pinza para toallas 4,5" (11,4 cm)	30-902	2/Paq, 120 Paq/Env	30-900NS	100/Env





PINZAS Y CLAMPS QUIRÚRGICOS

POSICIONADOR DE TUBOS

CARACTERÍSTICAS Y BENEFICIOS

- Permite la colocación fija de tubos, líneas y cordones en el campo estéril
- Parte posterior adhesiva extendida para una colocación fija
- De fácil extracción por parte de personal con guantes
- El elemento radiopaco garantiza detectabilidad con rayos X

PEDIDO

POSICIONADOR DE TUBOS				
Descripción	REF, Estéril	Cantidad	REF, No estéril	Cantidad
Soporte de tubo/ cordón, 7 cm x 8,3 cm	30-802	25 Paq/Cj, 2 Cj/Env	17-9900	100/Env





PINZAS Y CLAMPS QUIRÚRGICOS

ABRAZADERA DE SOPORTE DEL CIRCUITO RESPIRATORIO

CARACTERÍSTICAS Y BENEFICIOS

- Mantiene los circuitos respiratorios y tubos de succión en su lugar
- Alivia el «tirón» en la conexión del ET (tubo endotraqueal)
- Reduce el riesgo de enredos en el tubo ET, más cómoda para el paciente de UCI
- Reduce la posibilidad de desconexión
- Brinda soporte al mango de succión
- El personal y el paciente acceden con mayor facilidad al mango de succión
- Fácil de usar y sostiene el tubo firmemente a la bata del paciente, ropa de cama o paño
- Soporte práctico y de fácil ubicación por parte del personal

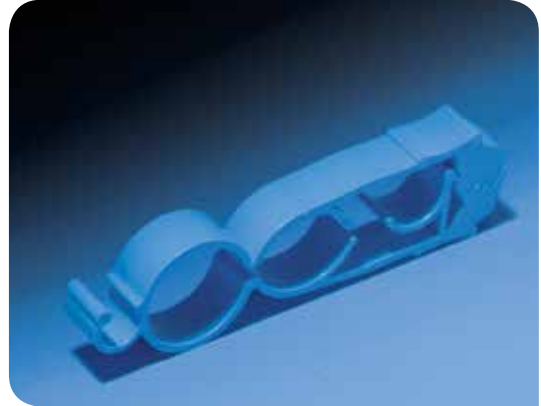

PEDIDO

ABRAZADERA DE SOPORTE DEL CIRCUITO RESPIRATORIO		
Descripción	REF	Cantidad
Abrazadera de soporte del circuito respiratorio, no estéril	JLC-3NS	100/Env



PINZAS Y CLAMPS QUIRÚRGICOS

PINZA «PEACH» DE PAÑO PARA ANESTESIA

CARACTERÍSTICAS Y BENEFICIOS

- Se usa para conectar el paño quirúrgico a los postes IV y crear una barrera en la cabeza del paciente
- Puede usarse para muchos otros propósitos de sujeción
- Potencia de sujeción intensiva que no se deslizará
- Superficie ancha, fácil de agarrar
- Componentes inoxidables
- Múltiples colores
- Reutilizable/esterilizable en autoclave*

PEDIDO

PINZA «PEACH» DE PAÑO PARA ANESTESIA		
Descripción	REF	Cantidad
Colores surtidos, 2 de cada color, no estéril	JPC-3NS	8/Env
Azul, no estéril	JPC-1286	100/Env
Verde, no estéril	JPC-1287	100/Env
Morado, no estéril	JPC-1288	100/Env
Rosa, no estéril	JPC-1289	100/Env

* Las pinzas han sido ensayadas para funcionar en forma segura y efectiva tras un mínimo de 20 ciclos repetidos de esterilización en autoclave.

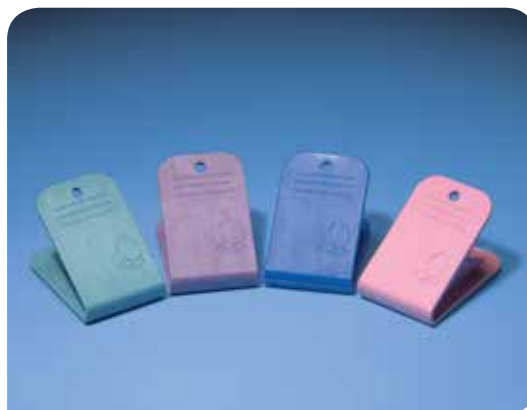



PINZAS Y CLAMPS QUIRÚRGICOS

ÚTIL ORGANIZADOR DE TUBOS

CARACTERÍSTICAS Y BENEFICIOS

- Asegura y organiza tubos
- Autoadhesivo
- Capacidad de cortar según lo deseado
- Detectable con rayos X
- Estéril

PEDIDO

ÚTIL ORGANIZADOR DE TUBOS		
Descripción	REF	Cantidad
Útil organizador de tubos	30-800	50/Env

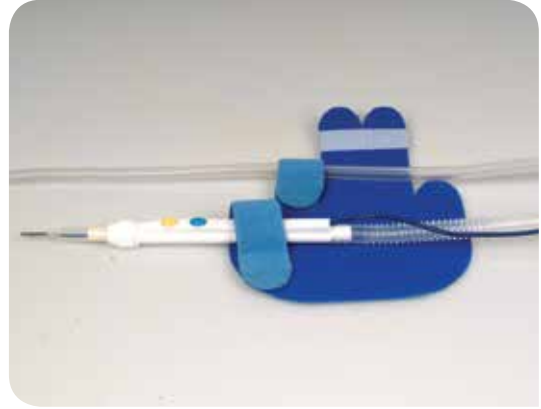



JUEGOS DE ACCESORIOS SurgiMate™

JUEGO DE ACCESORIOS SurgiMate™

CARACTERÍSTICAS Y BENEFICIOS

Los accesorios quirúrgicos DeRoyal abarcan la mayoría de los componentes básicos usados en los procedimientos de apertura tradicionales. Nuestros juegos de accesorios están diseñados para brindar comodidad para aquellos procedimientos que no requieren un uso del producto más completo - todas sus necesidades de suministro básicas cubiertas en un paquete unitizado.

- Consiste en componentes usados en los procedimientos quirúrgicos abiertos más tradicionales
- Disponible en dos configuraciones
- Brinda un nivel básico de unitización
- Reduce los residuos de envases
- Permite el fácil reordenamiento
- 2 mangos para lámpara, flexibles o rígidos
- 1 limpiador de puntas de electrocauterio
- 1 marcador cutáneo
- 1 regla flexible
- 1 bolsa para sutura
- Opción de contador de agujas



Accesorios quirúrgicos

PEDIDO

JUEGO DE ACCESORIOS SURGIMATE™		
Descripción	REF	Cantidad
Juego de accesorios, contiene contador de agujas #25-0101	25-0101K	10 Paq/Cj, 4 Cj/Env
Juego de accesorios, contiene contador de agujas #25-0504	25-0504K	10 Paq/Cj, 4 Cj/Env
Juego de accesorios, contiene contador de agujas #25-0803	25-0803K	10 Paq/Cj, 4 Cj/Env
Juego de accesorios, contiene contador de agujas #25-1108	25-1,108K	10 Paq/Cj, 4 Cj/Env
Juego de accesorios, contiene contador de agujas #25-1403	25-1,403K	10 Paq/Cj, 4 Cj/Env
Juego de accesorios, contiene contador de agujas y mangos rígidos para lámparas # 25-1403	25-1403KR	10 Paq/Cj, 4 Cj/Env
Juego de accesorios, contiene contador de agujas #25-1504	25-1,504K	10 Paq/Cj, 4 Cj/Env
Juego de accesorios, contiene contador de agujas #25-1801	25-1801K	10 Paq/Cj, 4 Cj/Env





JUEGOS DE ACCESORIOS SurgiMate™

JUEGO DE ACCESORIOS SurgiMate™ 2

CARACTERÍSTICAS Y BENEFICIOS

Los accesorios quirúrgicos DeRoyal abarcan la mayoría de los componentes básicos usados en los procedimientos de apertura tradicionales. Nuestros juegos de accesorios están diseñados para brindar comodidad para aquellos procedimientos que no requieren un uso del producto más completo - todas sus necesidades de suministro básicas cubiertas en un paquete unitizado.

- Consiste en componentes usados en los procedimientos quirúrgicos abiertos más tradicionales
- Disponible en dos configuraciones
- Brinda un nivel básico de unitización
- Reduce los residuos de envases
- Permite el fácil reordenamiento
- 2 fundas de mangos para lámparas
- 1 limpiador de puntas de electrocauterio
- 1 desempañador
- Opción de contador de agujas



PEDIDO

JUEGO DE ACCESORIOS SURGIMATE™ 2		
Descripción	REF	Cantidad
Juego de accesorios 3, Contiene contador de agujas #25-1403	25-1403K2	10 Paq/Cj, 4 Cj/Env
Juego de accesorios 3, Contiene contador de agujas y mangos rígidos para lámparas #25-1403	25-1403K2R	10 Paq/Cj, 4 Cj/Env
Juego de accesorios 3, Contiene contador de agujas #25-1702	25-1702K2	10 Paq/Cj, 4 Cj/Env



JUEGOS DE ACCESORIOS SurgiMate™

JUEGO DE ACCESORIOS SurgiMate™ 3

CARACTERÍSTICAS Y BENEFICIOS

Los accesorios quirúrgicos DeRoyal abarcan la mayoría de los componentes básicos usados en los procedimientos de apertura tradicionales. Nuestros juegos de accesorios están diseñados para brindar comodidad para aquellos procedimientos que no requieren un uso del producto más completo - todas sus necesidades de suministro básicas cubiertas en un paquete unitizado.

- Consiste en componentes usados en los procedimientos quirúrgicos abiertos más tradicionales
- Disponible en dos configuraciones
- Brinda un nivel básico de unitización
- Reduce los residuos de envases
- Permite el fácil reordenamiento
- 2 fundas de mangos para lámparas
- 1 limpiador de puntas de electrocauterio
- Opción de contador de agujas



Accesorios quirúrgicos

PEDIDO

JUEGO DE ACCESORIOS SURGIMATE™ 3		
Descripción	REF	Cantidad
Juego de accesorios 3, Contiene contador de agujas #25-1403	25-1403K3	10 Paq/Cj, 4 Cj/Env
Juego de accesorios 3, contiene contador de agujas y mangos rígidos para lámparas #25-1403	25-1403K3R	10 Paq/Cj, 4 Cj/Env
Juego de accesorios 3, Contiene contador de agujas #25-1702	25-1702K3	10 Paq/Cj, 4 Cj/Env



DeRoyal®



Productos endoscópicos y laparoscópicos

MÍNIMAMENTE INVASIVO, MÁXIMA EFICACIA

Durante las últimas décadas, la endoscopia y laparoscopia han ganado la preferencia de los médicos y sus pacientes.

La capacidad de usar técnicas mínimamente invasivas durante complejos procedimientos de diagnóstico y correctivos que antes eran sumamente invasivos mejora significativamente el tiempo de recuperación del paciente y el tiempo de rotación por procedimiento en el quirófano. A medida que estas técnicas continúan revolucionando la industria, es de suma importancia para las instalaciones médicas adoptar productos endoscópicos y laparoscópicos de la más alta calidad al precio más competitivo.

DeRoyal ofrece una amplia selección de estos productos.





INSUFLACIÓN

JUEGOS DE TUBOS DE INSUFLACIÓN

CARACTERÍSTICAS Y BENEFICIOS

- Adaptable a todos los insufladores para la estandarización de tubos
- Los tubos codificados por colores ayudan en la preparación
- Conector luer-lock giratorio que evita el giro o desconexión de la línea de CO₂
- Tubo duradero que no se pliega
- Filtros hidrofóbicos de 0,1 o 0,3 micras bidireccionales que reducen la posibilidad de contaminación
- Filtro de alto flujo disponible que no inhibirá la insuflación del neumoperitoneo
- Ahora disponible una versión de tubos de insuflación calentados para máquinas Storz



PEDIDO

JUEGOS DE TUBOS DE INSUFLACIÓN				
Descripción	REF, Estéril	Cantidad	REF, No estéril	Cantidad
Tubos de insuflación codificados por color de 10' (3m), filtro de 0,1 micras	28-0201	20/Env	28-0201NS	20/Env
Tubos de insuflación de 10' (3 m) sin filtro	28-0206	20/Env	28-0206NS	20/Env
Tubos de insuflación transparentes de 10' (3m), filtro de 0,1 micras	28-0207	20/Env	28-0207NS	100/Env
Tubos de insuflación de 10' (3 m) con línea de ventilación de presión, con filtro de 0,1 micras	28-0208	20/Env	28-0208NS	20/Env
Tubos de insuflación transparentes de 10' (3m) con adaptador de conexión rápida, filtro de 0,1 micras	28-0209	20/Env	28-0209NS	20/Env
Tubos de insuflación de alto flujo de 10' (3 m), filtro de 0,3 micras	28-0210	20/Env	28-0210NS	100/Env
Tubos de insuflación de alto flujo de 10' (3 m), filtro de 0,3 micras con adaptador Stryker	28-0211	20/Env	28-0211NS	100/Env
Tubos de insuflación de alto flujo de 10' (3 m), Filtro de 0,3 micras con adaptador Storz	28-0212	20/Env	28-0212NS	100/Env
Tubos de insuflación de alto flujo calentados de 10' (3m), filtro de 0,3 micras con adaptador Storz	28-0212H	20/Env	28-0212HNS	20/Env
Tubos de insuflación de alto flujo de 10' (3 m), 0,3 micras con adaptador de conexión rápida	28-0213	20/Env	28-0213NS	100/Env
Tubos de insuflación de alto flujo de 10' (3 m), filtro de 0,3 micras, sin adaptador	28-0214	20/Env	28-0214NS	100/Env
Tubos de insuflación división en Y de 10' (3 m), filtro de 0,1 micras	28-0215	20/Env	-	-
Tubos de insuflación de alto flujo de 10' (3 m), filtro de 0,3 micras con adaptador Linvatec	28-0216	20/Env	28-0216NS	100/Env
Tubos de insuflación de alto flujo de 10' (3 m), filtro de 0,3 micras con adaptador Wolf	28-0217	20/Env	28-0217NS	100/Env
Tubos de insuflación de alto flujo de 10' (3m) con adaptador Stryker y línea de ventilación de presión	28-0218	20/Env	-	-
Tubos de insuflación de alto flujo de 10' (3 m) con adaptador de conexión rápida y línea de ventilación de presión	28-0219	20/Env	-	-

28-0201



28-0207



28-0212H



INSUFLACIÓN

FILTROS DE INSUFLACIÓN

CARACTERÍSTICAS Y BENEFICIOS

- Para usar con tubos reutilizables
- Económicos
- El filtro hidrofóbico de 0,1 micras bidireccional reduce la posibilidad de contaminación

PEDIDO

FILTRO DE INSUFLACIÓN				
Descripción	REF, Estéril	Cantidad	REF, No estéril	Cantidad
Filtro de insuflación desechable	28-0203	20/Env	28-0203NS	20/Env





INSUFLACIÓN

ADAPTADORES DE TUBOS

CARACTERÍSTICAS Y BENEFICIOS

- Adapta todos los insufladores a tubos luer-lock más económicos
- Reutilizable, no estéril

PEDIDO

ADAPTADORES DE TUBOS, NO ESTÉRILES		
Descripción	REF	Cantidad
Adaptador rápido de plástico, sirve para Circon, S&N Dionics, Snowdon-Pincer y Olympus, No estéril	28-0202	1/Cj
Adaptador rápido de metal, sirve para Circon, S&N Dionics, Snowdon-Pincer y Olympus, No estéril	28-0222	1/Cj
Adaptador Stryker, No estéril	28-0223	1/Cj
Adaptador Linvatec, No estéril	28-0224	1/Cj
Adaptador Wolf, No estéril	28-0225	1/Cj
Adaptador Storz, No estéril	28-0226	1/Cj



Adaptador rápido de plástico



Adaptador Stryker



Adaptador Storz



Adaptador Linvatec



Adaptador rápido de metal



Adaptador Wolf



INSUFLACIÓN

AGUJAS PARA NEUMOPERITONEO

CARACTERÍSTICAS Y BENEFICIOS

- Indicador activado por resorte que identifica el acceso a la cavidad
- Seguro, llave de activación-desactivación
- Puerto luer-lock de insuflación
- Diseño delgado para una inserción suave y sencilla
- Obturador no giratorio, redondeado
- Aguja extra afilada
- calibre 14
- Estéril

PEDIDO

AGUJA PARA NEUMOPERITONEO		
Descripción	REF	Cantidad
120 mm	28-0601	40/Env
150 mm	28-0602	40/Env
120 mm	28-0611	10/Env
150 mm	28-0612	10/Env





IRRIGACIÓN Y ASPIRACIÓN

TUBOS

CARACTERÍSTICAS Y BENEFICIOS

- Adaptadores luer-lock para válvula tipo trompeta reutilizable
- Diseño ergonómico para una manipulación sencilla
- Se adapta a bolsas o botellas

PEDIDO

TUBOS DE IRRIGACIÓN Y ASPIRACIÓN				
Descripción	REF, Estéril	Cantidad	REF, No estéril	Cantidad
Tubos I/A para sistemas de botellas	—	—	28-0501NS	5/Env
Tubos I/A para sistemas de bolsas	28-0503	5/Env	28-0503NS	5/Env



Válvula tipo trompeta no incluida



DISECTORES LAPAROSCÓPICOS

DISECCIÓN Y MANIPULACIÓN DE TEJIDO

CARACTERÍSTICAS Y BENEFICIOS

- Eje de 45 cm
- Cuatro tipos de puntas: Kittner™ 5 mm, Cherry 10 mm, Ultra «K» y roma 5 mm
- Punta 100% algodón
- Sujeción segura

PEDIDO

DISECTORES LAPAROSCÓPICOS				
Descripción	REF, Estéril	Cantidad	REF, No estéril	Cantidad
Kittner, punta 5mm	28-0801	10/Env	28-0801NS	100/Env
Cherry, punta 10mm	28-0802	10/Env	—	—
Roma, punta 5mm	28-0804	10/Env	—	—
Paquete triple (1) Kittner, (1) Cherry, (1) roma	28-BTD05	12/Env	—	—



Punta Kittner™ 5 mm



Punta Ultra «K»



Punta Cherry 10 mm



Punta roma 5 mm



BOLSA PARA ENDOSCOPIA GRAB BAG™

BOLSA DE RECUPERACIÓN DE MUESTRAS

CARACTERÍSTICAS Y BENEFICIOS

- El sistema de agarre más sencillo y más rentable disponible
- El tamaño de la bolsa es lo suficientemente grande para guardar un amplio rango de muestras
- Exclusivo anillo de memoria que se abre una vez dentro del abdomen
- Bolsa de poliuretano duradero
- Económica, simple, eficiente



PEDIDO

BOLSA PARA ENDOSCOPIA GRAB BAG™				
Descripción	REF, Estéril	Cantidad	REF, No estéril	Cantidad
Grab Bag 2,5" (6,35 cm) de ancho 5" (12,7 cm) de largo	28-0001 ☞	10/Env	28-0001NS ☞	10/Env



DEFOGGER™ SOLUCIÓN ANTIEMPAÑAMIENTO

CARACTERÍSTICAS Y BENEFICIOS

- Solución especialmente formulada que previene en forma segura el empañamiento de la lente
- No dañará la lente
- Cada botella viene con una almohadilla de espuma detectable con rayos X y no abrasiva
- Coloque unas gotas sobre la almohadilla para una cirugía sin empañamiento
- Almohadilla con dorso adhesivo que permite la colocación universal

PEDIDO

DEFOGGER™		
Descripción	REF	Cantidad
DeFogger, Frasco oval	28-0101	20/Env
	28-0101EU (No estéril)	100/Env
	28-0101B	500/Env
DeFogger, FlipTop	28-0102	20/Env
	28-0102B	500/Env

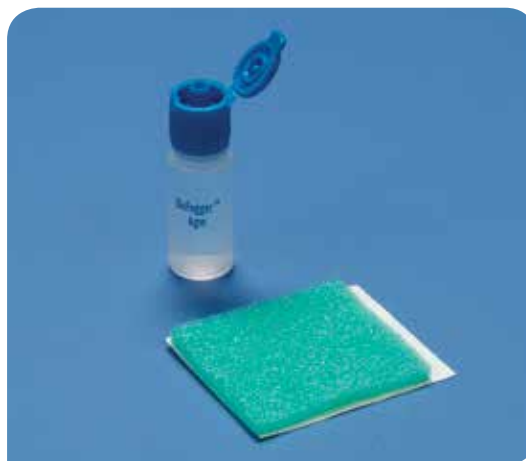

Botella con tapón desprendible FlipTop



CALENTADOR DE ENDOSCOPIO

CARACTERÍSTICAS Y BENEFICIOS

- El diseño es compatible con los endoscopios para cirugía asistida por robot da Vinci®
- Diseño fácil de usar que proporciona una hora de calentamiento por cada lado
- Sin baterías ni calentadores de carbón difíciles de encender
- Sin necesidad de una costosa descontaminación, esterilización o agua estéril adicional como para los calentadores tipo botella térmica
- Precalentamiento de varios endoscopios en menos de un minuto, incluidos los endoscopios para cirugía asistida por robot da Vinci® y endoscopios para safenectomía
- Mantiene caliente durante aproximadamente 2 horas
- Desechable y ecológico
- Estéril
- Sin DEHP

PEDIDO

CALENTADOR DE ENDOSCOPIO		
Descripción	REF	Cantidad
Calentador de endoscopio	TM500D	10/Env

da Vinci es una marca comercial registrada de Intuitive Surgical, Inc.



Endoscopio no incluido





BOLSA PARA INSTRUMENTOS LAPAROSCÓPICOS PORTAINSTRUMENTOS

CARACTERÍSTICAS Y BENEFICIOS

- Mantiene los instrumentos usados con mayor frecuencia donde no estorben, pero a la vez al alcance del cirujano cuando sean necesarios
- Viene con tres bolsillos para múltiples instrumentos
- La manga extra larga guarda en forma segura el instrumento laparoscópico sin riesgo de que cuelgue o se caiga
- Dos superficies de cinta bifaz para una colocación segura

PEDIDO

BOLSA PARA INSTRUMENTOS LAPAROSCÓPICOS				
Descripción	REF, Estéril	Cantidad	REF, No estéril	Cantidad
Bolsa, 18,5" x 9,5" (47 cm x 24,1 cm)	25-303	30/Env	25-303NS	30/Env

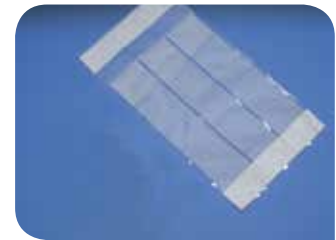
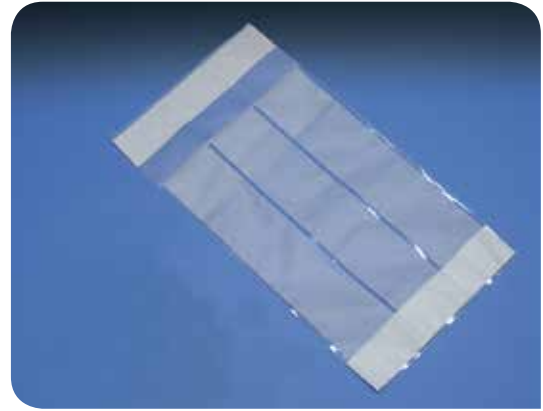



PAÑO PARA CÁMARA Y BRAZO LÁSER

FUNDAS PARA EQUIPOS

CARACTERÍSTICAS Y BENEFICIOS

- Pliegue telescópico fácil de usar con puño
- Fenestración transparente, elastizada para un calce seguro alrededor del endoscopio
- Tira de cinta adhesiva opcional y bandas de goma para asegurar aún más el cierre del paño
- Material de cuello elastizado que garantiza un calce ajustado

PEDIDO

PAÑO PARA CÁMARA Y BRAZO LÁSER				
Descripción	REF, Estéril	Cantidad	REF, No estéril	Cantidad
7" x 96" (17,8 cm x 243,8 cm) Paño para cámara/brazo láser con punta Krayton elástica, abertura 1/4" (0,6 cm)	28-0401	60/Env	28-0401NS	100/Env
5" x 144" (12,7 cm x 365,8 cm) Paño para cámara/brazo láser con punta perforada, abertura de 2" (5,1 cm)	30-5946	10/Env	—	—
5" x 96" (12,7 cm x 243,8 cm) Paño para cámara/brazo láser con punta perforada, abertura de 2" (5,1 cm)	28-0402	20/Env	28-0402NS	100/Env
9" x 96" (22,9 cm x 243,8 cm) Paño para cámara/brazo láser con punta perforada, abertura de 2" (5,1 cm)	30-0901	25/Env	30-0901NS	25/Env
7" x 96" (17,8 cm x 243,8 cm) Paño para cámara cerrado/brazo láser con lente de 3/4" (1,9 cm)	28-0403	60/Env	28-0403NS	60/Env
7" x 96" (17,8 cm x 243,8 cm) Paño para cámara cerrado/brazo láser con lente de 5/8" (1,6 cm)	30-2900	10/Env	—	—





JUEGOS LAPAROSCÓPICOS

JUEGOS PRÁCTICOS

CARACTERÍSTICAS Y BENEFICIOS

- Envasados juntos para mayor practicidad
- Pueden personalizarse según sus preferencias
- Estéril

PEDIDO

JUEGOS PRÁCTICOS		
Descripción	REF	Cantidad
Tubos DeFogger y de insuflación	28-0701	10/Env
DeFogger, tubos de insuflación y paño para cámara	28-0702	10/Env
DeFogger, tubos de insuflación, paño para cámara y aguja neumática	28-0703	10/Env
DeFogger, tubos de insuflación y aguja neumática	28-0704	10/Env
Tubos de insuflación y botella para tubos I/A	28-0705	10/Env



SISTEMAS DE EVACUACIÓN DE HUMOS

MÁQUINAS DE EVACUACIÓN DE HUMOS

CARACTERÍSTICAS Y BENEFICIOS

- Una línea completa de productos y accesorios para procedimientos laparoscópicos
- Las máquinas Crystal Vision ofrecen calidad y resistencia a buen precio
- Las exclusivas características liberan al cirujano para que se concentre en el procedimiento
- La unidad ESU se activa automáticamente cuando el lápiz de electrocauterio está en uso y se detiene cuando se desactiva el lápiz
- La máquina emite alertas automáticamente para el cambio de filtros
- El panel frontal de la consola de fácil lectura se ilumina automáticamente cuando bajan las luces
- Indicadores de luz roja para «flujo alto» y verde para «flujo bajo»
- Funcionamiento sencillo y silencioso
- Monitoreo constantemente la presión neumoperitoneal interna y la reduce automáticamente cuando detecta exceso de presurización
- La única máquina con un rango de «flujo bajo», que se ajusta fácilmente para coincidir con el «índice flujo interno» del insuflador
- La bomba se detiene automáticamente si accidentalmente se succiona tejido, minimizando así los traumatismos
- Capacidad de activación manual para extraer gases intrabdominales al final de los procedimientos
- No es necesario aplicar presión manual en el abdomen del paciente para eliminar el CO₂
- Cierre automático cuando finaliza la eliminación del gas



PEDIDO

MÁQUINAS DE EVACUACIÓN DE HUMOS, ELECTRODOS Y FILTROS

Descripción	REF	Cantidad
Unidad de evacuación de humos Crystal Vision modelo 350D con sensor ESU para procedimientos abiertos y laparoscópicos, No estéril	88-350D	1/Env
Filtro ULPA colector de agua con adaptador de tubos de 3/8" (1 cm) para las unidades de evacuación de humos Crystal Vision, no estéril	88-000694	10/Env
Tubos de trocar para evacuación de humos laparoscópicos de 3m para unidades de evacuación de humos Crystal Vision, estéril	88-000695	25/Env
Filtro de salida de carbón para unidades de evacuación de humos Crystal Vision, No estéril	88-000697	1/Env
Sensor ESU	88-000698	1/Env
Sensor ESU a pedal	88-000699	1/Env

DeRoyal®



Productos electroquirúrgicos y de evacuación de humos

HACER LA CONEXIÓN CORRECTA

DeRoyal se enorgullece en presentar la selección más amplia y de la más alta calidad de lápices de electrocauterio, electrodos, placas de bisturí y productos de evacuación de humos para el mercado quirúrgico.

Los productos electroquirúrgicos de DeRoyal están asegurados para usar con todos los generadores ESU disponibles.





LÁPICES DE ELECTROCAUTERIO ELECTROQUIRÚRGICOS

LÁPICES DE ELECTROCAUTERIO DE ACTIVACIÓN MANUAL

CARACTERÍSTICAS Y BENEFICIOS

- Confiabilidad en la punta de sus dedos
- El enchufe de tres patas se adapta a la mayoría de electrobisturíes
- Cable flexible de 3 m para una configuración y conformabilidad sencillas
- Portabrocas universal que acepta electrodos de 0,2 cm y elimina la rotación no intencional durante el uso
- Interruptor codificado por color amarillo y azul con realimentación audible y táctil para confirmar activación e identificar controles de corte/coagulación
- Tubo texturado a prueba de líquidos que evita el deslizamiento o descarga
- Nuevas versiones disponibles con electrodos recubiertos con PTFE que reducen la adhesión del tejido



PEDIDO

LÁPICES DE ELECTROCAUTERIO DE ACTIVACIÓN MANUAL, VALOR				
Descripción	REF, estéril, no recubierto	REF, estéril, revestimiento de PTFE	REF, no estéril, no recubierto	REF, no estéril, revestimiento de PTFE
Lápiz con interruptor de palanca, valor	88-E0031 ☞	_____	88-E0003 ☞	_____
Lápiz con interruptor de botón, valor	88-E0032 ☞	_____	88-E0004 ☞	_____
<i>Todos los lápices están disponibles en la presentación de 100 uds./envase, tanto estériles como no estériles.</i>				
LÁPICES DE ELECTROCAUTERIO DE ACTIVACIÓN MANUAL				
Descripción	REF, estéril, no recubierto	REF, estéril, revestimiento de PTFE	REF, no estéril, no recubierto	REF, no estéril, revestimiento de PTFE
Lápiz con interruptor de palanca	88-000031 ☞	88-000041 ☞	88-000003 ☞	88-000006 ☞
Lápiz con interruptor de botón	88-000032 ☞	88-000042 ☞	88-000004 ☞	88-000007 ☞
Lápiz con interruptor de palanca con funda	88-000001 ☞	88-000021 ☞	_____	_____
Lápiz con interruptor de botón con funda	88-000002 ☞	88-000022 ☞	_____	_____
Lápiz con interruptor de palanca con cable de 15' (457,2 cm), funda	88-001501 ☞	88-001521 ☞	88-101501 ☞	_____
Lápiz con interruptor de botón con cable de 15' (457,2 cm), funda	88-001502 ☞	88-001522 ☞	88-101502 ☞	88-101522 ☞
Lápiz con interruptor de palanca con funda, limpiador de puntas	88-000051 ☞	_____	_____	_____
Lápiz con interruptor de botón con funda, limpiador de puntas	88-000052 ☞	_____	_____	_____
Funda	88-000008 ☞	_____	88-000005 ☞	_____
Lápiz con interruptor de botón con cuchilla ORL de 1" (2,5 cm), funda	_____	88-000223 ☞	_____	_____
Lápiz con interruptor de botón con aguja de 1" (2,5 cm), funda	88-000222 ☞	_____	_____	_____
<i>Todos envasados estériles, 1/Paq, 25 Paq/Cj, 2 Cj/Env. Todos los lápices no estériles vienen en 100/Env, la funda se vende por separado.</i>				



LÁPICES DE ELECTROCAUTERIO ELECTROQUIRÚRGICOS COAGULADORES DE SUCCIÓN

CARACTERÍSTICAS Y BENEFICIOS

- Dos funciones, un instrumento
- La mayor eficiencia durante los procedimientos requiere la evacuación de líquidos controlada
- Facilita la coagulación electroquirúrgica precisa
- La succión y coagulación pueden realizarse en forma independiente o simultáneamente
- Activación de la coagulación mediante interruptor de pie o de mano para adaptarse a las distintas preferencias
- Mango ventilado para control de succión
- Mango con diseño ergonómico para brindar un agarre seguro cuando está húmedo y mejorar la sensibilidad al tacto.
- La configuración flexible permite al médico usar los instrumentos adecuados para la necesidad quirúrgica específica
- De un solo uso



PEDIDO

COAGULADORES DE SUCCIÓN		
Descripción	REF	Cantidad
Coagulador de succión 10FR con activación por interruptor de mano	KW-30-5200	1/Paq, 10 Paq/ Env
Coagulador de succión 10FR con activación por interruptor de pie	88-2505-10FR	1/Paq, 10 Paq/ Env



LÁPICES DE ELECTROCAUTERIO ELECTROQUIRÚRGICOS

LÁPIZ DE ELECTROCAUTERIO BREAZEALE FINE TOUCH™

CARACTERÍSTICAS Y BENEFICIOS

- El revolucionario diseño acerca la posición del interruptor de palanca al electrodo, para lograr un control mucho más preciso al cortar o cauterizar tejido
- Diseñado por un cirujano plástico específicamente para lograr resultados precisos en cirugía plástica
- El lápiz tiene mayor peso en la parte delantera para lograr un mayor control y precisión
- El diseño ergonómico permite un mayor control de la punta y mayor comodidad
- Disponible precargado con los electrodos más comunes usados por cirujanos plásticos
- Cable de conexión universal que se adapta a todos los generadores
- Patente en trámite



PEDIDO

LÁPIZ DE ELECTROCAUTERIO BREAZEALE FINE TOUCH™		
Descripción	REF, estéril, no recubierto	REF, estéril, revestimiento de PTFE
Lápiz con interruptor de palanca	88-FT31 ☺☺	88-FT41 ☺☺
Lápiz con interruptor de palanca con funda	88-FT01 ☺☺	—
<i>Todos envasados 1/Paq, 50 Paq/Env.</i>		



Vista superior que muestra la colocación del interruptor más cercano a la punta del lápiz Breazeale (arriba) para un control preciso comparado con la colocación del interruptor más lejos de la punta en un lápiz normal (abajo).





ELECTRODOS

ESTÁNDAR, RECUBIERTOS Y MODIFICADOS

CARACTERÍSTICAS Y BENEFICIOS

- Practicidad que resulta rentable
- Los nuevos electrodos con revestimiento de PTFE reducen la adhesión del tejido
- Disponibles en longitudes normales y extendidas para acceder a cavidades profundas
- La oferta de productos incluye las cuchillas, agujas y electrodos de bola más utilizados disponibles para aplicaciones específicas
- Las versiones ORL/modificadas están disponibles recubiertas o en acero inoxidable

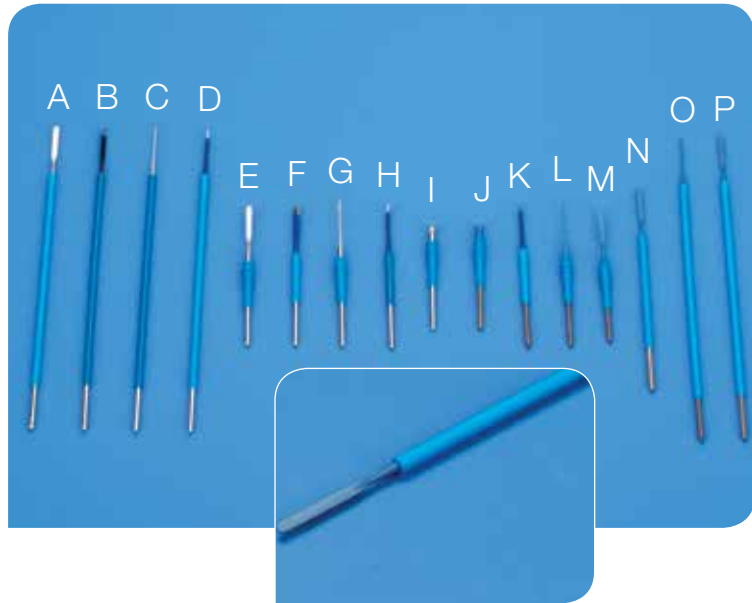

PEDIDO

ELECTRODOS DE UN SOLO USO

Descripción	REF, estéril, no recubierto	REF, no estéril, no recubierto	REF, estéril, no recubierto ORL/Modificado	REF, no estéril, no recubierto ORL/Modificado	REF, estéril, revestimiento de PTFE	REF, no estéril, revestimiento de PTFE	REF, estéril, revestimiento de PTFE ORL/Modificado	REF, no estéril, revestimiento de PTFE ORL/Modificado
Electrodo con cuchilla de 1" (2,5 cm)	(E) 88-000013 ☞	(E) 88-100013 ☞	(F) 88-000M13 ☞	—	(M) 88-000013C ☞	(M) 88-100013C	88-000M13C ☞	88-100M13C
Electrodo con aguja de 1" (2,5 cm)	(G) 88-000012 ☞	(G) 88-100012 ☞	(H) 88-000M12 ☞	(H) 88-100M12 ☞	(L) 88-000012C ☞	(L) 88-100012C	(K) 88-000M12C ☞	(K) 88-100M12C
Electrodo con cuchilla de 6" (15,2 cm)	(A) 88-000011 ☞	(A) 88-100011 ☞	(B) 88-000M11 ☞	—	(P) 88-000011C ☞	(P) 88-100011C	88-000M11C	88-100M11C
Electrodo con aguja de 6" (15,2 cm)	(C) 88-000010	(C) 88-100010 ☞	(D) 88-000M10 ☞	—	(O) 88-000010C	(O) 88-100010C	88-000M10C	—
Electrodo con cuchilla de 4" (10,2 cm)	—	—	—	—	(N) 88-000015C	—	—	—
Electrodo de bola 3/16" (0,5 cm)	(I) 88-000014 ☞	(I) 88-100014 ☞	—	—	(J) 88-000014C ☞	(J) 88-100014C	—	—
Cuchilla de 1" (2,5 cm) para lápiz ExtendEVAC™	—	—	—	—	—	—	—	—
Aguja de 1" (2,5 cm) para lápiz ExtendEVAC™	88-000712 ☞	—	—	—	—	—	—	—

Todos envasados 1/Paq, 25 Paq/Env. Para números no estériles, envasados 100/Env.





ELECTRODOS ESPECIALIZADOS

ELECTRODOS LLETZ

CARACTERÍSTICAS Y BENEFICIOS

- Electrodo de tungsteno con asas de alambre
- Mayor precisión y durabilidad que el acero inoxidable
- Resiste roturas a mayor niveles del generador
- Excelente estabilidad contra flexión o torcedura durante el uso quirúrgico
- Asas de calidad que minimizan el daño térmico y presentan buenas muestras histopatológicas
- Ideal para cirugía ambulatoria o en consultorio
- Disponible en diversos tamaños de asas



PEDIDO

ELECTRODOS LLETZ		
Descripción	REF, Estéril	Cantidad
Electrodo con asas LLETZ de 10 mm x 10 mm	88-1559	10/Env
Electrodo con asas LLETZ de 15 mm x 12 mm	88-1560	10/Env
Electrodo con asas LLETZ de 20 mm x 12 mm	88-1561	10/Env
Electrodo con asas LLETZ de 20 mm x 15 mm	88-1562	10/Env
Electrodo de bola LLETZ de 3 mm de diámetro	88-1563	10/Env
Electrodo de bola LLETZ de 5 mm de diámetro	88-1564	10/Env
Electrodo con asas cuadradas LLETZ de 5 mm x 5 mm	88-1565	10/Env
Electrodo con asas cuadradas LLETZ de 10 mm x 4 mm	88-1566	10/Env
Electrodo con asas cuadradas LLETZ de 10 mm x 8 mm	88-1567	10/Env



ELECTRODOS ESPECIALIZADOS

MICROAGUJAS

CARACTERÍSTICAS Y BENEFICIOS

- Precisión de corte y coagulación sin el coste del láser
- La punta afiladísima permite utilizar un vataje extremadamente reducido
- Punta de tungsteno para ofrecer mayor resistencia térmica
- Punta aislada hasta 3 mm del extremo, para acceder a tejidos profundos sin riesgo de quemaduras accidentales

PEDIDO

MICROAGUJAS		
Descripción	REF, Estéril	Cantidad
Microaguja 3 cm	88-103	10/Env
Microaguja 4 cm	88-104A	10/Env
Microaguja 2 cm con ángulo de 45° de 3 mm	88-112A	10/Env
Microaguja con ángulo de 45°	88-117	10/Env





ELECTRODOS ESPECIALIZADOS

ELECTRODOS ARTROSCÓPICOS

CARACTERÍSTICAS Y BENEFICIOS

- Para usar en procedimientos artroscópicos en donde se utilizan soluciones de irrigación conjuntamente con un lápiz de electrocauterio
- La aislación se extiende a la punta del electrodo para una aplicación con energía precisa
- La aislación transparente mejora la visualización de la punta por parte del cirujano
- La cápsula estabilizadora del electrodo garantiza una conexión segura entre el electrodo y el lápiz
- Compatible con todos los lápices para facilitar la conversión
- Longitud de 16,5 cm

PEDIDO

ELECTRODOS ARTROSCÓPICOS		
Descripción	REF	Cantidad
Electrodo con gancho artroscópico aislado, ángulo de 90 grados	88-1510	10/Env
Electrodo con gancho artroscópico aislado, ángulo de 45 grados	88-1511	10/Env
Electrodo con cuchilla en ángulo artroscópico aislado, ángulo de 90 grados	88-1512	10/Env
Electrodo con cuchilla en ángulo artroscópico, ángulo de 90 grados	88-1513	10/Env
Lápiz con interruptor de palanca con Electrodo 88-1510	88-2510	10/Env
Lápiz con interruptor de palanca con Electrodo 88-1512	88-2512	10/Env
Lápiz con interruptor de botón con Electrodo 88-1510	88-2610	10/Env
Lápiz con interruptor de botón con Electrodo 88-1513	88-2613	10/Env





PLACAS DE BISTURÍ

PLACAS DE BISTURÍ CON HIDROGEL Y GEL ADHESIVO

CARACTERÍSTICAS Y BENEFICIOS

- Adhesión fuerte, extracción suave
- Los enchufes estándares funcionan con la mayoría de electrobisturíes
- Cable flexible de 10' (304,8 cm) para una configuración y conformabilidad sencillas
- Dorso de espuma impermeable y borde adhesivo no conductor que sella firmemente el ingreso de líquidos creando una barrera contra la humedad
- Las placas delgadas, flexibles con gel adhesivo se adaptan a diversos sitios anatómicos y permiten la retirada fácil sin tirar del vello ni dañar la piel
- FlexiPad™ tiene una forma exclusiva e hidrogel avanzado para adaptarse y adherirse mejor a los contornos del cuerpo

PEDIDO

PLACAS DE BISTURÍ CON HIDROGEL Y GEL ADHESIVO

Descripción	REF, FlexiPad™	REF, Gel adhesivo	REF, gel adhesivo Valor**	Cantidad
Placa para adulto simple (sin M.E.R.) con cable de 10' (3 m)	—	88-000201	88-000101 ☺	1/Paq, 50 Paq/Env
Placa para adulto doble (M.E.R.) con cable de 10' (3 m)	88-104	88-000202	88-000102 ☺	1/Paq, 50 Paq/Env
Placa para adulto doble (M.E.R.) con cable de 15' (4,5 m)	88-106	—	—	1/Paq, 50 Paq/Env
Placa doble para pacientes pediátricos (M.E.R.) con cable de 10' (3 m)	—	88-000302	88-000104 ☺	1/Paq, 50 Paq/Env
Placa doble para lactantes (M.E.R.) con cable de 10' (3 m)	—	—	88-000106 ☺	1/Paq, 50 Paq/Env
Placa para adulto doble (M.E.R.) sin cable*	—	—	88-000102W ☺	1/Paq, 50 Paq/Env
Placa doble para pacientes pediátricos (M.E.R.) sin cable*	—	—	88-000104W ☺	1/Paq, 50 Paq/Env
Placa doble para lactantes (M.E.R.) sin cable*	—	—	88-000106W ☺	1/Paq, 50 Paq/Env
Cable, reutilizable, 10' (3 m) (uso con placas sin cable)	—	—	88-000100W ☺	1/Paq, 50 Paq/Env

*Requiere el uso del cable reutilizable 88-000100W.

**TAMAÑOS DE LAS PLACAS DE BISTURÍ VALOR

Tamaño	Dimensiones de la almohadilla	Peso recomendado del paciente
Adulto	165 x 84mm	> 15 kg
Pediátrico	110 x 70mm	5 kg ~ 15 kg
Lactante	66 x 54mm	< 5 kg

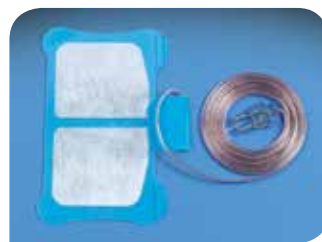
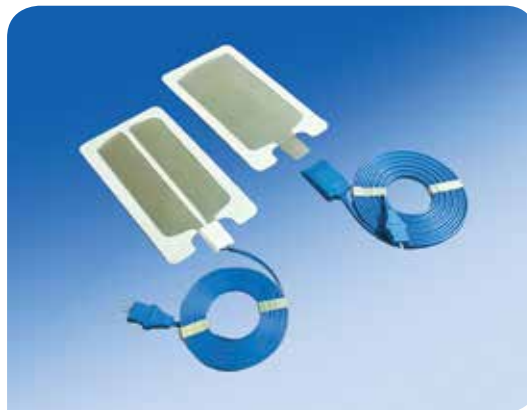

FlexiPad™

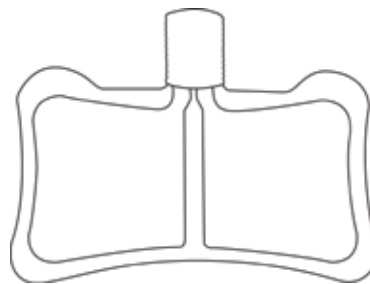

Placa de bisturí FlexiPad™

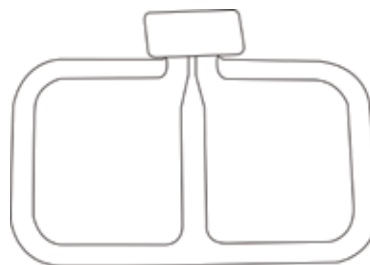

Placa de bisturí con gel adhesivo



ELEMENTOS BÁSICOS PARA ELECTROCIRUGÍA

LIMPIADOR DE PUNTAS DE ELECTROCAUTERIO

CARACTERÍSTICAS Y BENEFICIOS

- Un práctico sistema para la retirada de residuos
- Almohadilla con revestimiento de lija que elimina el molesto raspado de los electrodos o instrumentos para una limpieza rápida y sencilla de las puntas de los instrumentos
- El elemento radiopaco Raypaque™ garantiza detectabilidad con rayos X
- El diseño simple es aplicable a unidades mono o bipolares
- El dorso adhesivo se sostiene firmemente sobre una superficie cubierta

PEDIDO

LIMPIADOR DE PUNTAS DE ELECTROCAUTERIO				
Descripción	REF, Estéril	Cantidad	REF, No estéril	Cantidad
2"x 2" (5,1 cm x 5,1 cm) Limpiador de puntas	32-200 ☞	1/Paq, 25 Paq/Cj, 4 Cj/Env	32-200NS ☞	1000/Env

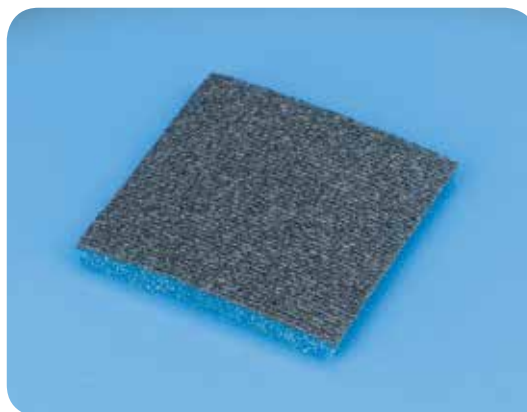





ELEMENTOS BÁSICOS PARA ELECTROCIRUGÍA

CABLE BIPOLAR

CARACTERÍSTICAS Y BENEFICIOS

- Para usar conjuntamente con fórceps bipolares para microcirugía oftálmica / neurocirugía

PEDIDO

CABLE BIPOLAR				
Descripción	REF, Estéril	Cantidad	REF, no estéril	Cantidad
Cable bipolar de 12' (365,8 cm)	88-001000 	1/Paq, 10 Paq/Env	88-101000 	100/Env



EVACUACIÓN DE HUMOS

MÁQUINA DE EVACUACIÓN DE HUMOS CRYSTAL VISION

CARACTERÍSTICAS Y BENEFICIOS

- Para usar con procedimientos abiertos y laparoscópicos
- Unidad de evacuación de humos avanzada con calidad, resistencia y a buen precio
- La opción clara para maximizar la eliminación de humos en el quirófano
- No estéril

«Durante los procedimientos quirúrgicos que emplean unidades láser o electrobisturías, la destrucción térmica del tejido genera humo. Estudios recientes confirmaron que esta columna de humo puede contener gases y vapores tóxicos como benceno, cianuro de hidrógeno y formaldehído, bioaerosoles, material celular muerto y vivo (incluyendo fragmentos de sangre) y virus. En concentraciones elevadas, el humo causa irritación ocular y del tracto respiratorio superior en el personal de atención médica y crea problemas visuales para el cirujano. El humo tiene un olor desagradable y se ha demostrado que tiene potencial mutagénico.»

— Center for Disease Control and Prevention, U.S. Department of Health and Human Services National Institute for Occupational Safety and Health. NIOSH Hazard Controls, *Control of Smoke From Laser/Electric Surgical Procedures*, septiembre de 1996.

«Las prácticas recomendadas de AORN para electrocirugía indican que «Debe reducirse la exposición a la columna de humo generada durante la electrocirugía». Esta columna contiene subproductos químicos y las investigaciones sugieren que existe muy poca diferencia entre el láser y la columna electroquirúrgica. Cualquier columna de humo o gases tóxicos irritan el tracto respiratorio. No se ha determinado el potencial de contaminación bacteriana o viral a partir de humo quirúrgico; sin embargo, se sabe que existe mutagenicidad de los subproductos gaseosos. Un dispositivo de succión de pared con un filtro en línea resulta suficiente para mantener el aire libre de humo, se debe usar una unidad de evacuación de humo de filtro simple o triple según sea necesario. Al margen del tipo de sistema de evacuación utilizado, el dispositivo de captura debe colocarse lo más cerca posible de la fuente de generación de la columna.»

— AORN Journal, Vol. 68, N.º 5. *Clinical Issues: Smoke Plume*, noviembre de 1998.



PARA PROCEDIMIENTOS ABIERTOS

- Evacuación de humos con una sola mano
 - Con Crystal Vision, puede optar por utilizar nuestro lápiz ExtendEVAC™ con punta telescópica integrada o un lápiz de electrocauterio normal insertado en nuestra práctica vaina del evacuador de humos para eliminar por completo el humo del quirófano. El cirujano puede sostener tanto uno como otro con una sola mano, con el evacuador ubicado convenientemente para facilitar el uso.
- Sensores y filtros ULPA
 - Los sensores integrados de Crystal Vision evitan que las partículas de humo se infiltren en el quirófano, ya que alertan al operador cuando el filtro ULPA está lleno y detienen la máquina automáticamente si no se cambia en un lapso de pocos minutos.
- Consola de fácil lectura
 - El panel frontal de Crystal Vision se ilumina automáticamente cuando baja la intensidad de las luces de la sala, con indicadores de luz roja para «flujo alto» y verde para «flujo bajo».
- Sensor ESU
 - La unidad se activa de manera automática cuando se activa el lápiz y se detiene cuando el lápiz se desactiva para un funcionamiento eficiente y silencioso.

EVACUACIÓN DE HUMOS

MÁQUINA DE EVACUACIÓN DE HUMOS CRYSTAL VISION

PARA PROCEDIMIENTOS LAPAROSCÓPICOS

- Clínicamente superior
 - Crystal Vision extrae automáticamente el gas CO₂ del abdomen luego del procedimiento, lo que reduce el dolor postoperatorio al reducir el CO₂ atrapado dentro del paciente al final del procedimiento. El cuerpo del paciente absorbe menos CO₂, lo que produce mejores resultados para el paciente al reducir el tiempo de restablecimiento y la medicación necesaria después de la operación.
 - El juego de tubos laparoscópicos de evacuación de humos se ajusta cómodamente de manera directa a la llave de paso del trocar secundario y es prácticamente invisible para el médico, de modo que no modifica la técnica laparoscópica actual.
 - El uso de Crystal Vision acelera los casos de 10 a 15 minutos.
- Control constante de la presión neumoperitoneal
 - Con Crystal Vision, la cantidad de presión neumoperitoneal interna se evalúa de manera constante y se reduce automáticamente cuando es necesario a fin de bajar los niveles de presión potencialmente peligrosos.
- Aumenta la comodidad del paciente
 - Al eliminar el gas CO₂, Crystal Vision puede eliminar la incomodidad del paciente que se suele asociar con las burbujas de gas postoperatorias.
- Rango de flujo bajo
 - Lo singular de Crystal Vision es su rango de flujo bajo que se ajusta fácilmente para coincidir con el rango de «flujo entrante» del insuflador, lo que ayuda a mantener la presión neumoperitoneal y permite que el cirujano se concentre en el procedimiento.
- Respuesta automática de protección de tejidos
 - La bomba de Crystal Vision se detiene de manera automática si se succiona tejido accidentalmente, para minimizar los potenciales traumatismos.
- Elimina el reflujo de humo hacia el paciente
 - Con Crystal Vision, el gas CO₂ limpio mantiene la presión interna dentro del paciente, de modo que el humo no pueda infiltrarse en el área de intervención quirúrgica.
- Capacidad de activación manual
 - Crystal Vision puede activarse manualmente para extraer los gases intrabdominales al final de los procedimientos, lo que elimina la necesidad de aplicar presión manual sobre el abdomen del paciente.
Se apaga automáticamente al finalizar.



PARA PROCEDIMIENTOS CON LÁSER

- Cumple con las normas OSHA
 - OSHA ha establecido que el humo quirúrgico producido por los láseres se debe filtrar adecuadamente mediante un sistema de evacuación de humos lo más cercano posible al campo quirúrgico.
- Sensor de láser a pedal
 - El sensor a pedal activa automáticamente la evacuación de humos una vez que se activa el láser.
- Procedimientos adicionales
 - El entubado del espéculo permite la evacuación del humo para la extracción ginecológica y ORL de ganglios, tumores y verrugas genitales. El tubo de nuestro láser tiene un conector macho que se adapta perfectamente al puerto de evacuación de humos de la mayoría de los espéculos.
- Indicador luminoso de oclusión
 - La máquina Crystal Vision lo alertará en caso de cualquier obstrucción dentro del puerto o del tubo del espéculo durante el procedimiento.
- Seguridad general
 - Con nuestro sistema de evacuación de humos, se extrae el humo tóxico para reducir la posibilidad de transferencia viral por aire.

EVACUACIÓN DE HUMOS

MÁQUINA DE EVACUACIÓN DE HUMOS CRYSTAL VISION

ESPECIFICACIONES

ESPECIFICACIONES DE LA MÁQUINA DE EVACUACIÓN DE HUMOS CRYSTAL VISION, MODELO 360, 350-D	
Tamaño:	7,25"Al x 14"An x 15"P (18,4 cm x 35,6 cm x 38,1 cm)
Peso:	Menos de 17 libras (7,7 kg)
Requisitos de alimentación:	100–240 VCA, monofásico, 50-60 Hz, 2,5 amp
Velocidad de flujo:	Rango de flujo alto: usado en 350-D y 360 25–100 Litros/Minuto \pm 10% Velocidad de flujo bajo: 350-D solamente – usado en procedimientos laparoscópicos y endoscópicos 3,5–18 litros/minuto \pm 10%
Activación:	Sensor ESU, sensor de láser a pedal e interruptor manual



PEDIDO

MÁQUINA DE EVACUACIÓN DE HUMOS CRYSTAL VISION		
Descripción	REF	Cantidad
Unidad de evacuación de humos Crystal Vision modelo 350D con sensor ESU para procedimientos abiertos y laparoscópicos	88-350D	1/Env
Unidad de evacuación de humos Crystal Vision modelo 360 con sensor ESU, solamente para procedimientos abiertos	88-360	1/Env



EVACUACIÓN DE HUMOS

LÁPICES DE EVACUACIÓN DE HUMOS Y ACCESORIOS ExtendEVAC™

CARACTERÍSTICAS Y BENEFICIOS

- Evacuación de humos integrada con lápiz para usar con succión de pared o cualquier máquina de evacuación de humos
- La punta visible transparente permite la visualización de la punta del electrodo completa
- El revolucionario lápiz de bajo perfil ExtendEVAC™ tiene una punta telescópica de evacuación de humos integrada
- Ajusta el electrodo de 1" a 6" (2,5 cm a 15,2 cm) sin cambiar de electrodo, ahorrando tiempo y dinero
- La evacuación de humos telescópica permanece cerca de la zona de electrocauterio para lograr un desempeño óptimo
- Tubos suaves con plataforma giratoria para facilitar el uso
- Versión ORL disponible con punta telescópica angosta transparente para espacios estrechos



PEDIDO

LÁPICES DE EVACUACIÓN DE HUMOS Y ACCESORIOS EXTENDEVAC			
Descripción	REF, No recubierto	REF, Recubierto	Cantidad
Lápiz ExtendEVAC™ con interruptor de botón y punta telescópica de evacuación de humos, tubos de 10' (304,8 cm), 3/8" (9,5 mm) de diámetro, funda	88-000702 ☺☺	88-000722 ☺☺	1/Paq, 25 Paq/Cj, 1 Cj/Env
ExtendEVAC™ sin tubos, con funda	88-000703 ☺☺	88-000723 ☺☺	1/Paq, 25 Paq/Cj, 1 Cj/Env
ExtendEVAC™ con conjunto de electrodos ORL, tubos de 10' (304,8 cm), 3/8" (9,5 mm) de diámetro, funda	88-00M702 ☺☺	—	1/Paq, 25 Paq/Cj, 1 Cj/Env
Cuchilla ExtendEVAC™ Teflon™, tubos de 10' (304,8 cm), 3/8" (9,5 mm) de diámetro, funda	—	88-000725 ☺☺	1/Paq, 10 Paq/Cj, 1 Cj/Env
ExtendEVAC™ con microaguja, tubos de 10' (304,8 cm), 3/8" (9,5 mm) de diámetro, funda	—	—	1/Paq, 25 Paq/Cj, 1 Cj/Env
Conjunto de electrodo con cuchilla ORL telescópica de repuesto para ExtendEVAC™	—	88-00M3C	1/Paq, 25 Paq/Cj, 1 Cj/Env
ExtendEVAC™ con aguja de 1" (2,5 cm), tubos de 10' (304,8 cm), 3/8" (9,5 mm) de diámetro, funda	88-000704 ☺☺	88-000724 ☺☺	1/Paq, 25 Paq/Cj, 1 Cj/Env
Aguja de 1" (2,5 cm) para lápiz ExtendEVAC™	88-000712 ☺☺	—	1/Paq, 25 Paq/Cj, 1 Cj/Env

Todos los productos de evacuación de humos están disponibles a granel no estéril agregando «NS» al final de cualquier número de producto.



EVACUACIÓN DE HUMOS

FILTROS PARA MÁQUINAS DE EVACUACIÓN DE HUMOS

CARACTERÍSTICAS Y BENEFICIOS

- Todo lo necesario para usar con máquinas Crystal Vision y una variedad de otras unidades de evacuación de humos
- Alta calidad, confiable
- A un precio competitivo
- No estéril

PEDIDO

FILTROS PARA MÁQUINAS DE EVACUACIÓN DE HUMOS		
Descripción	REF, No recubierto	Cantidad
Filtro ULPA colector de agua con adaptador de tubos de 3/8" (1 mm) para las unidades de evacuación de humos Crystal Vision, no estéril	88-000694	1/Paq, 10 Paq/Env
Filtro de salida de carbón para unidades de evacuación de humos Crystal Vision, No estéril	88-000697	1/Env
Sensor ESU de repuesto con cable para Unidades de evacuación de humos Crystal Vision, No estéril	88-000698	1/Env
Sensor de láser a pedal con cable, No estéril	88-000699	1/Env
Filtro ULPA con tubo de 2' (61 cm) para la evacuación de humos por succión de pared, no estéril	88-000691	1/Paq, 10 Paq/Env



88-000697



88-000691



88-000698



88-000694



EVACUACIÓN DE HUMOS

ADAPTADORES PARA MÁQUINAS DE EVACUACIÓN DE HUMOS

CARACTERÍSTICAS Y BENEFICIOS

- Todo lo necesario para usar con máquinas Crystal Vision y una variedad de otras unidades de evacuación de humos
- Alta calidad, confiable
- A un precio competitivo
- No estéril

PEDIDO

ADAPTADORES PARA MÁQUINAS DE EVACUACIÓN DE HUMOS

Descripción	REF, Estéril	Cantidad
Adaptador de depósito colector 30Fr de 1/4" a 3/8" (0,6 cm a 1 cm)	88-000692	10/Env
Filtro de evacuación de humos de flujo alto para unidades Crystal Vision	88-000689	10/Env
Adaptador de filtros 3/8" a 7/8" (1 cm a 2,2 cm) para unidades de evacuación de humos de Buffalo Filter, Stackhouse, Class, Sorenson Labs, Nordex Medical, Conmed y Neptune de Stryker	88-000690	10/Env
Adaptador de prefiltro para unidades de evacuación de humos ValleyLab OptiMumm™ y Air Force™	88-000696	10/Env
Conector T en línea*	71-1165	10/Env

* Para dividir la línea de succión desde el regulador entre el soporte rodante y la evacuación de humos.



88-000692



88-000693



88-000689



88-000690



88-000696



71-1165



EVACUACIÓN DE HUMOS

ACCESORIOS UNIVERSALES PARA EVACUACIÓN DE HUMOS

CARACTERÍSTICAS Y BENEFICIOS

- Los accesorios universales de vaina a presión convierten el lápiz estándar en un lápiz para evacuación de humos
- Se adapta a todos los lápices de electrocauterio disponibles en el mercado
- También disponible preconectado al lápiz de electrocauterio de DeRoyal

PEDIDO

ACCESORIOS Y ADITAMENTOS UNIVERSALES PARA EVACUACIÓN DE HUMOS			
Descripción	REF, No recubierto	REF, Recubierto	Cantidad
Accesorio universal para evacuación de humos con tubos de 10' (304,8 cm), 3/8" (1 cm) de diámetro	88-000600	—	1/Paq, 25 Paq/Cj, 1 Cj/Env
Lápiz con interruptor de palanca con accesorio para evacuación de humos, tubos de 10' (304,8 cm), 3/8" (1 cm) de diámetro, funda	—	88-000621	1/Paq, 25 Paq/Cj, 1 Cj/Env
Lápiz con interruptor de botón con accesorio para evacuación de humos, tubos de 10' (304,8 cm), 3/8" (1 cm) de diámetro, funda	88-000602	88-000622	1/Paq, 25 Paq/Cj, 1 Cj/Env
Accesorio universal para evacuación de humos con tubos de 1' (30,5 cm), 3/8" (1 cm) de diámetro	88-003590	—	1/Paq, 25 Paq/Cj, 1 Cj/Env
Lápiz con interruptor de palanca con accesorio para evacuación de humos, tubos de 1' (30,5 cm), 3/8" (1 cm) de diámetro, funda	88-002515	88-002350	1/Paq, 25 Paq/Cj, 1 Cj/Env
Lápiz con interruptor de botón con accesorio para evacuación de humos, tubos de 1' (30,5 cm), 3/8" (1 cm) de diámetro, funda	88-002516	—	1/Paq, 25 Paq/Cj, 1 Cj/Env
Punta de extensión de 5" (12,7 cm) para accesorio de evacuación de humos	88-000611	—	1/Paq, 25 Paq/Cj, 1 Cj/Env

Todos los productos de evacuación de humos están disponibles a granel no estéril eliminando los ceros iniciales después del guión y agregando «NS» al final de cualquier número de producto (Ej. 88-600NS).





EVACUACIÓN DE HUMOS

TUBOS Y ACCESORIOS PARA EVACUACIÓN DE HUMOS PARA PROCEDIMIENTOS LAPAROSCÓPICOS O CON LÁSER

CARACTERÍSTICAS Y BENEFICIOS

- Los tubos laparoscópicos se usan junto con la máquina Crystal Vision para la extracción automática de humos sin pérdida de neumoperitoneo
- La vara de mano resulta ideal para evacuar humos durante procedimientos con láser
- Los tubos de evacuación de humos para espéculo se colocan en un puerto de espéculo para una extracción de humos con manos libres usando succión de pared o máquina

«Con las recomendaciones actuales para nuestra higiene y seguridad, el evacuador de humos de DeRoyal ofrece evacuación de humos lo más cerca posible del área de intervención quirúrgica. Esto, sumado a su facilidad de uso para el personal y el mínimo nivel de ruido para los cirujanos, hace que nuestros hospitales lo elijan.»

— Teresa Cobleigh, RN, Unit Educator of Surgery,
Antelope Valley Hospital, Antelope Valley, CA (Ee. UU.)

PEDIDO

TUBOS Y ACCESORIOS PARA EVACUACIÓN DE HUMOS PARA PROCEDIMIENTOS LAPAROSCÓPICOS O CON LÁSER

Descripción	REF, Estéril	Cantidad
Tubos para espéculo/de extensión para evacuación de humos de 10' (304,8 cm) ³ / ₈ " (0,9525 cm) de diámetro con conector macho (ideal para procedimientos con láser)	88-003540	25/Env
Tubos de trocar para evacuación de humos laparoscópicos de 10' (304,8 cm) para unidades de evacuación de humos Crystal Vision	88-000695	25/Env
Vara de evacuación de humos, Tubos de 10' (304,8 cm), Filtro de flujo alto*	88-000700	25/Env

*Debe usarse sólo con la máquina Crystal Vision.



88-003540



88-000695



88-000700

DeRoyal®



Sistemas de cobertura y vendajes ortopédicos

LO TENEMOS TODO BIEN ENVUELTO

Al igual que su mejor trabajo se basa en la excelencia, el nuestro también. Las coberturas y vendajes ortopédicos de DeRoyal están diseñados para satisfacer las exigencias de la cirugía tanto para el médico como para el paciente. Estos productos de alta calidad abarcan cada fase del procedimiento desde la cobertura hasta el vendaje. Nuestras almohadillas, vendajes y mallas elásticas también abarcan la contención de costos, para que los resultados incluso puedan reflejarse en el departamento contable. Para obtener una lista de juegos para cirugía ortopédica estándar, consulte la sección Sistemas de entrega unitizados (página 201) de este catálogo.





VENDAJES ORTOPÉDICOS ELÁSTICOS

VENDAS DE ESMARCH

CARACTERÍSTICAS Y BENEFICIOS

- Excelente compresión para lograr cirugías básicamente incruentas
- Permite una mejor visión del área de intervención quirúrgica
- La avanzada tecnología de lavado reduce al mínimo la cantidad de polvo
- Minimiza la posibilidad de reacciones alérgicas o granulomatosas

PEDIDO

VENDAS DE ESMARCH			
Tamaño	Estéril o no estéril	Estándar color azul (20/Env)	Color piel económico (20/Env)
3" x 4" (7,6 cm x 1,2 m)	Estéril	35-304 ☺☺	—
	No estéril	35-304NS ☺☺	—
3" x 9" (7,6 cm x 2,7 m)	Estéril	35-309 ☺☺	30-194 ☺☺
	No estéril	35-309NS ☺☺	—
3" x 12" (7,6 cm x 3,7 m)	Estéril	35-312 ☺☺	30-195 ☺☺
4" x 4" (10,2 cm x 1,2 m)	Estéril	35-404 ☺☺	—
4" x 9" (10,2 cm x 2,7 m)	Estéril	35-409 ☺☺	30-196 ☺☺
	No estéril	35-409NS ☺☺	30-196NS ☺☺
4" x 12" (10,2 cm x 3,7 m)	Estéril	35-412 ☺☺	30-197 ☺☺
	No estéril	35-412NS ☺☺	—
6" x 4" (15,2 cm x 1,2 m)	Estéril	35-604 ☺☺	—
	No estéril	35-604NS ☺☺	—
6" x 9" (15,2 cm x 2,7 m)	Estéril	35-609 ☺☺	30-198 ☺☺
	No estéril	35-609NS ☺☺	30-198NS ☺☺
6" x 12" (15,2 cm x 3,7 m)	Estéril	35-612 ☺☺	30-199 ☺☺
	No estéril	35-612NS ☺☺	30-199NS ☺☺





VENDAJES ORTOPÉDICOS ELÁSTICOS

VENDAJES ELÁSTICOS

CARACTERÍSTICAS Y BENEFICIOS

- Hechos con elástico de alta calidad
- Para vendajes de compresión sobre envoltura después de operar una extremidad
- Disponible en blanco o color piel
- Mayor comodidad del paciente y transpirabilidad
- Requiere menos fuerza para extender y a la vez brinda máxima compresión
- Mayor rango de potencia de extensión que permite a los médicos ajustar la compresión
- El panel brinda incluso mayor extensión con mayor rango de compresión
- Los bordes festoneados del panel evitan que se enrolle
- Se suministra estéril si se desea aplicarlo directamente sobre el campo quirúrgico
- Disponible con cierre con clip de metal o de cinta autoadhesiva
- Línea económica disponible



Color piel con clip de metal



Color piel con cinta autoadhesiva



Panel

PEDIDO

VENDAJES ELÁSTICOS

Tamaño	Estéril o no estéril	Color piel con clip de metal (20/Env)	Cinta autoadhesiva color piel (20/Env)	Panel de cinta autoadhesiva doble (20/Env)	Blanco económico con clip de metal (50/Env)
2'x 5 yardas (5,1 cm x 4,5 m)	Estéril No estéril	9825-00 9825-00NS	9810-25 9811-25NS*	9710-25 9710-25NS	9825-09 9825-09NS
3'x 5 yardas (7,6 cm x 4,5 m)	Estéril No estéril	9835-00 9835-00NS	9810-35 9811-35NS*	9710-35 9710-35NS	9835-09 9835-09NS
4'x 5 yardas (10,2 cm x 4,5 m)	Estéril No estéril	9845-00 9845-00NS	9810-45 9811-45NS*	9710-45 9710-45NS	9845-09 9845-09
6'x 5 yardas (15,2 cm x 4,5 m)	Estéril No estéril	9865-00 9865-00NS	9810-65 9811-65NS*	9710-65 9710-65NS	9865-09 9865-09NS
4'x 10 yardas (10,2 cm x 9,1 m)	Estéril No estéril	9845-10 9845-10NS	— 9812-410NS†	9710-4510 9710-4510NS	— —
6'x 10 yardas (15,2 cm x 9,1 m)	Estéril No estéril	9865-10 9865-10NS	9812-610 9812-610NS†	9710-6510 9710-6510NS	— —

*Sólo disponible 10/Env.
†Sólo disponible 100/Env.





VENDAJES ORTOPÉDICOS ELÁSTICOS

VENDAJES COHESIVOS

CARACTERÍSTICAS Y BENEFICIOS

- Autoadherente, se adhiere sólo a sí mismo para una fácil aplicación
- Es una excelente envoltura para apósitos
- Puede rasgarse rápidamente a la longitud exacta, eliminando la necesidad de cortar
- Estéril

PEDIDO

VENDAJES COHESIVOS		
Descripción	REF	Cantidad
2"x 5 yardas (5,1 cm x 4,5 m)	30-422	20/Env
3"x 5 yardas (7,6 cm x 4,5 m)	30-423	20/Env
4"x 5 yardas (10,2 cm x 4,5 m)	30-424	20/Env
6"x 5 yardas (15,2 cm x 4,5 m)	30-426	20/Env





VENDAJES ORTOPÉDICOS ACOLCHADOS

GUATA PARA ESCAYOLA

CARACTERÍSTICAS Y BENEFICIOS

- Alta calidad, almohadilla estéril
- Disponible en una amplia variedad de tamaños
- Disponible en algodón o material sintético
- Las marcas incluyen Webril® I y II*, Specialist®† y Sofroll®†
- Excelente para usar al vendar una extremidad

PEDIDO

GUATA PARA ESCAYOLA					
Tamaño	Estéril o no estéril	Webril®* I Algodón	Webril®* II Algodón	Specialist®† Sintético	Sofroll®† Sintético
2"x 4 yardas (5,1 cm x 3,7 m)	Estéril (20/Env) No estéril (100/Env)	30-245 30-245NS	30-251 30-251NS	30-319 30-319NS	30-325 30-325NS
3"x 4 yardas (7,6 cm x 3,7 m)	Estéril (20/Env) No estéril (100/Env)	30-226 30-226NS	30-246 30-246NS	30-320 30-320NS	30-326 30-326NS
4"x 4 yardas (10,2 cm x 3,7 m)	Estéril (20/Env) No estéril (100/Env)	30-227 30-227NS	30-247 30-247NS	30-321 30-321NS	30-327 30-327NS
6"x 4 yardas (15,2 cm x 3,7 m)	Estéril (20/Env) No estéril (100/Env)	30-228 30-228NS	30-248 30-248NS	30-322 30-322NS	30-328 30-328NS

* Webril® es una marca comercial registrada de BBA Nonwovens Simpsonville, Inc.
† Specialist® y Sofroll® son marcas comerciales registradas de Johnson and Johnson.



Webril® I



Webril® II



Specialist®



Sofroll®



VENDAJES ORTOPÉDICOS ACOLCHADOS

VENDAJE DE COMPRESIÓN JONES

CARACTERÍSTICAS Y BENEFICIOS

- Muy absorbente
- Excelente control de la hinchazón posoperatoria
- Reduce la posibilidad de daños en la circulación
- 100 % algodón

PEDIDO

VENDAJE DE COMPRESIÓN JONES				
Descripción	REF, Estéril	Cantidad	REF, no estéril	Cantidad
Rollo de algodón de 1 lb (0,5 kg), 12" x 11" (30,5 cm x 3,4 m)	9866-00	10/Env	9866-00NS	20/Env
Rollo de algodón de 1/2 lb (0,2 kg), 6" x 13" (15,2 cm x 4 m)	9866-01	10/Env	—	—





VENDAJES ORTOPÉDICOS ACOLCHADOS

VENDAJE DE CONFORMACIÓN APEX™

CARACTERÍSTICAS Y BENEFICIOS

- Una capa
- Mezcla de rayón/poliéster
- Bajo nivel de deshilachamiento
- Se adhiere a sí mismo
- Se adapta fácilmente al contorno del cuerpo
- Mantiene su adaptabilidad cuando está húmedo
- Muy absorbente
- Suave para la piel
- Sin exceso de carga
- Variedad de tamaños
- Apósito primario o secundario
- Venda ideal para áreas difíciles de vendar como manos y dedos



PEDIDO

VENDAJE DE CONFORMACIÓN APEX				
Tamaño	REF, Estéril	Cantidad	REF, No estéril	Cantidad
1"x 60" (2,5 cm x 1,5 m)	11-6991	12/Bolsa, 12/ Env	11-6981	24/Bolsa, 4/Env
2"x 65" (5,1 cm x 1,7 m)	11-6992	12/Bolsa, 8/ Env	11-6982	12/Bolsa, 8/ Env
3" x 75" (7,6 cm x 1,9 m)	11-6993	12/Bolsa, 6/ Env	11-6983	12/Bolsa, 8/ Env
4" x 75" (10,2 cm x 1,9 m)	11-6994	12/Bolsa, 6/ Env	11-6984	12/Bolsa, 8/ Env
6" x 85" (15,2 cm x 2,2 m)	11-6996	12/Bolsa, 4/ Env	11-6986	6/Bolsa, 8/Env



MALLA ELÁSTICA QUIRÚRGICA

MALLA ELÁSTICA ESTÁNDAR

CARACTERÍSTICAS Y BENEFICIOS

- Amplia gama con gran cantidad de tamaños y formatos
- Disponible con lengüetas para facilitar su aplicación
- Recubiertos con cera para mayor repelencia a los líquidos
- El color blanquecino reduce el reflejo de las lámparas quirúrgicas
- Disponible con una o dos capas

PEDIDO

MALLA ELÁSTICA ESTÁNDAR			
Tamaño	Una capa (20/Env)	Dos capas (20/Env)	Dos capas con lengüetas EZ (20/Env)
2" x 36" (5,1 cm x 0,9 m)	9502-36 ☞	9602-36 ☞	—
3" x 36" (7,6 cm x 0,9 m)	9503-36• ☞	9603-36 ☞	—
3" x 54" (7,6 cm x 1,4 m)	9503-54 ☞	—	—
4" x 36" (10,2 cm x 0,9 m)	9504-36• ☞	9604-36• ☞	9704-36• ☞
4" x 48" (10,2 cm x 1,2 m)	9504-48• ☞	9604-48• ☞	9704-48• ☞
4" x 60" (10,2 cm x 1,5 m)	9504-60 ☞	9604-60 ☞	—
6" x 36" (15,2 cm x 0,9 m)	9506-36 ☞	—	—
6" x 48" (15,2 cm x 1,2 m)	9506-48• ☞	9606-48• ☞	9706-48• ☞
6" x 54" (15,2 cm x 1,4 m)	—	9606-54• ☞	—
6" x 60" (15,2 cm x 1,5 m)	9506-60• ☞	9606-60• ☞	9706-60• ☞
6" x 72" (15,2 cm x 1,8 m)	9506-72• ☞	9606-72• ☞	9706-72 ☞
8" x 48" (20,3 cm x 1,2 m)	9508-48• ☞	9608-48• ☞	—
8" x 60" (20,3 cm x 1,5 m)	9508-60• ☞	9608-60• ☞	9708-60 ☞
8" x 72" (20,3 cm x 1,8 m)	9508-72 ☞	9608-72• ☞	9708-72 ☞
10" x 48" (25,4 cm x 1,2 m)	9510-48 ☞	9610-48 ☞	—
10" x 60" (25,4 cm x 1,5 m)	9510-60 ☞	—	—

• Disponible en versión no estéril. Para solicitar, agregue NS al final del número de pieza estéril. (Ejemplo: 9816-54NS)



Malla elástica estéril



Malla elástica con lengüetas EZ



MALLA ELÁSTICA QUIRÚRGICA

MALLA ELÁSTICA IMPERMEABLE

CARACTERÍSTICAS Y BENEFICIOS

- Amplia gama con gran cantidad de tamaños y formatos
- Disponible con lengüetas para facilitar su aplicación
- Capa interna de primera calidad para prevención superior de traspaso de líquidos
- Elegido por su capa impermeable blanda y sumamente elástica

PEDIDO

MALLA ELÁSTICA IMPERMEABLE

Tamaño	Estéril o no estéril	Algodón con lengüetas EZ (20/Env)	Algodón (20/Env)	Poliéster** (40/Env)
7" x 34" (18 cm x 86 cm)	Estéril	9978-06 ☺☺	9816-36 ☺☺	—
	No estéril	—	9816-36NS ☺☺	—
8" x 38" (20 cm x 96,5 cm)	Estéril	—	—	9408-38 ☺☺
	No estéril	—	—	9408-38NS ☺☺
9" x 28" (23 cm x 71 cm)	Estéril	—	9999-28 ☺☺	—
	No estéril	—	9999-28NS ☺☺	—
9" x 48" (23 cm x 122 cm)	Estéril	9978-09 ☺☺	9977-09 ☺☺	9409-54 ☺☺
	No estéril	9978-09NS ☺☺	9977-09NS ☺☺	9409-54NS ☺☺
12" x 48" (31 cm x 122 cm)	Estéril	9978-12 ☺☺	9816-54 ☺☺	9412-54 ☺☺
	No estéril	9978-12NS ☺☺	9816-54NS ☺☺	9412-54NS ☺☺
16" x 48" (41 cm x 122 cm)	Estéril	9978-16 ☺☺	9818-54 ☺☺	9416-54 ☺☺
	No estéril	9978-16NS ☺☺	9818-54NS ☺☺	9416-54NS ☺☺

**Las medidas de los productos de poliéster y de algodón varían debido a sus diferencias en la elasticidad.





JUEGOS PARA SUSPENSIÓN

JUEGOS PARA SUSPENSIÓN DE HOMBRO

CARACTERÍSTICAS Y BENEFICIOS

- Todo lo necesario para suspender el hombro durante una artroscopia
- Malla elástica especialmente diseñada para suspensión de hombro
- Cuerda de tracción con gancho en S
- Envoltura cohesiva de 10,2 cm de ancho
- Estéril

PEDIDO

JUEGOS PARA SUSPENSIÓN DE HOMBRO		
Descripción	REF	Cantidad
Juego para suspensión de hombro con envoltura cohesiva	32-525	10/Env
Juego para suspensión de hombro de primera calidad con Coban™	32-526	10/Env
Juego para suspensión de hombro con Coban™ 10" x 48" (25,4 cm x 1,2 m)	32-1746	10/Env
Juego para suspensión de hombro con Coban™ 8" x 40" (20,3 cm x 1 m)	32-1796	10/Env

*Coban™ es una marca comercial de 3M Corporation.



32-525



USO DE COBERTURAS Y VENDAJES

USO PASO A PASO DE LOS VENDAJES ORTOPÉDICOS DE DEROYAL

USO

Los vendajes ortopédicos DeRoyal lo acompañan en cada paso de procedimiento para lograr un resultado exitoso.



1.ER PASO
MALLA ELÁSTICA IMPERMEABLE

Malla elástica impermeable de DeRoyal que brinda una cobertura estéril después de la preparación de la extremidad que se va a operar. Puede enrollarse pasando el campo quirúrgico o dejarse parcialmente desenrollado justo debajo del área dependiendo de la preferencia del cirujano.



PASO 4a:
GUATA PARA ESCAYOLA O APEX™

Cualquiera de las variedades de guata para escayola estériles de DeRoyal puede envolverse en la extremidad para controlar la hinchazón posoperatoria.

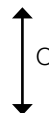

2.º PASO
VENDAJE COHESIVO

Nuestro vendaje cohesivo estéril autoadherente puede cortarse rápidamente de la longitud exacta para mantener la malla elástica en su lugar durante un procedimiento. También puede usarse como envoltura posoperatoria para apósitos.



PASO 4b:
VENDAJE JONES

A menudo se elige el vendaje Jones muy absorbente en lugar de guata para escayola para controlar la hinchazón posoperatoria sin dañar la circulación.



3.ER PASO
VENDAS DE ESMARCH

Las vendas de Esmarch de DeRoyal brindan excelente compresión para exsanguinar la extremidad antes de la fase invasiva de un procedimiento. Puede aplicarse sobre una malla elástica estéril con un movimiento de superposición comenzando en el extremo distal de la extremidad, continuando por el área de intervención quirúrgica.



5.º PASO
VENDAJE ELÁSTICO

Los vendajes elásticos estériles de DeRoyal pueden usarse como la capa de envoltura final de un vendaje de extremidad posoperatorio. Por lo general, se aplica sobre una envoltura de algodón voluminosa, como un vendaje Jones o guata.

 DeRoyal[®]



Esponjas y toallas-quirúrgicas

ATENCIÓN DE CALIDAD AL ALCANCE DE LA MANO

En DeRoyal, sabemos que las necesidades de un producto médico pueden ser exigentes y variables, desde la disección total de tejido hasta una asombrosa precisión microquirúrgica. Las esponjas y toallas DeRoyal abarcan prácticamente todos los aspectos de la cirugía, una línea diversa que usa materiales de una amplia gama de orígenes. Cada vez que toma una esponja o toalla de DeRoyal, tiene en sus manos calidad y excelencia.





ESPONJAS SIN PELUSA ATRAUMÁTICAS

ESPONJAS SINUSALES

CARACTERÍSTICAS Y BENEFICIOS

- Ayuda a prevenir la lateralización del turbinado medio
- Reduce significativamente la obstrucción ostiomeatal renovada después de FESS (Cirugía sinusal endoscópica funcional)
- Configuración comprimida para una inserción sencilla
- Se expande anatómicamente de modo que los antibióticos estén en contacto con el área de intervención quirúrgica
- El tamaño de microporos minimiza el crecimiento de tejido
- Elimina coágulos y residuos al extraerla, dejando una cavidad abierta limpia

PEDIDO

ESPONJAS SINUSALES		
Descripción	REF, Estéril	Cantidad
Vendaje sinusal 3,5 cm longitud x 0,9 cm espesor x 1,2 cm altura	34-301	2/Paq, 10 Paq/Env
Vendaje sinusal delgado 3,5 cm longitud x 0,6 cm espesor x 1,2 cm altura	34-302	2/Paq, 10 Paq/Env
Vendaje sinusal 2,5 cm longitud x 0,9 cm espesor x 2 cm altura	34-303	2/Paq, 10 Paq/Env
Vendaje sinusal delgado 2,5 cm longitud x 0,6 cm espesor x 2 cm altura	34-304	2/Paq, 10 Paq/Env
Juego de vendajes sinusales 4,5 cm longitud x 1,3 cm espesor x 2 cm altura con tubo para vías áreas y compresa nasal 7,5 cm longitud x 1,5 cm espesor x 3,5 cm altura	34-305	1 Juego/Paq, 10 Paq/Env
Vendaje sinusal 4,5 cm longitud x 0,9 cm espesor x 2 cm altura	34-306	2/Paq, 10 Paq/Env
Vendaje sinusal delgado 4,5 cm longitud x 0,6 cm espesor x 2 cm altura	34-307	2/Paq, 10 Paq/Env





ESPONJAS SIN PELUSA ATRAUMÁTICAS

ESPONJAS NASALES

CARACTERÍSTICAS Y BENEFICIOS

- Brinda soporte suave y uniforme
- Absorbe el drenaje posoperatorio después de la cirugía nasal, procedimientos de etmoidectomía u otras cirugías sinusales endoscópicas
- Sin fibra para reducir el riesgo de adhesiones o resangrado activo al momento de extracción
- Absorbente para controlar la descarga posnasal, retiene tres veces más líquido que la gasa
- El tubo opcional para vías aéreas contribuye a la comodidad del paciente para una mejor respiración y reducción de la presión

PEDIDO

ESPONJAS NASALES		
Descripción	REF, Estéril	Cantidad
Vendaje nasal estándar pequeño con cuerda, 4,5 cm (L) x 1,5 cm (An) x 2 cm (Al)	34-101	1/Paq, 10 Paq/Env
Vendaje nasal estándar grande con cuerda, 8 cm (L) x 1,5 cm (An) x 2 cm (Al)	34-102	1/Paq, 10 Paq/Env
Nasal estándar pequeño con vía aérea 4,5 cm longitud x 1,5 cm espesor x 2 cm altura	34-103	1/Paq, 10 Paq/Env
Nasal estándar grande con vía aérea 8 cm longitud x 1,5 cm espesor x 3 cm altura	34-104	1/Paq, 10 Paq/Env
Vendaje nasal anatómico con cuerda, 8 cm (L) x 1,5 cm (An) x 3 cm (Al)	34-105	1/Paq, 10 Paq/Env
Vendaje nasal anatómico con vía aérea y cuerda, 8 cm (L) x 1,5 cm (An) x 3 cm (Al)	34-106	1/Paq, 10 Paq/Env
Vendaje nasal anatómico delgado con cuerda, 8 cm (L) x 0,75 cm (An) x 3 cm (Al)	34-107	1/Paq, 10 Paq/Env





ESPONJAS SIN PELUSA ATRAUMÁTICAS

ESPONJAS DE EPISTAXIS

CARACTERÍSTICAS Y BENEFICIOS

- Brinda un control rápido y efectivo de epistaxis
- Ofrece una comodidad inigualable para el paciente
- La extracción atraumática previene el resangrado activo
- La configuración comprimida se desliza fácilmente en las fosas nasales
- Absorbe tres veces más líquido que la gasa

PEDIDO

ESPONJAS DE EPISTAXIS		
Descripción	REF, Estéril	Cantidad
Vendaje para epistaxis grande con cinta 10 cm longitud x 1,5 cm espesor x 2,5 cm altura	34-201	1/Paq, 10 Paq/Env
Vendaje para epistaxis pequeño con cinta 5,5 cm longitud x 1,5 cm espesor x 2,5 cm altura	34-202	1/Paq, 10 Paq/Env





ESPONJAS SIN PELUSA ATRAUMÁTICAS

ESPONJAS OTOLÓGICAS

CARACTERÍSTICAS Y BENEFICIOS

- Ayuda a prevenir la estenosis del canal auditivo externo después de la cirugía ótica
- La configuración comprimida permite la fácil inserción en el canal auditivo
- Mantiene los antibióticos en contacto con el lugar de la herida a través de la expansión anatómica
- Sin fibra para minimizar el crecimiento tisular dentro del material

PEDIDO

ESPONJAS OTOLÓGICAS		
Descripción	REF, Estéril	Cantidad
Tapón para otitis externa, 9 mm x 15 mm	34-401	1/Paq, 10 Paq/Env
Tapón para otitis externa, 9 mm x 24 mm	34-402	1/Paq, 10 Paq/Env
Compresa para oídos, 12 mm x 15 mm	34-403	1/Paq, 10 Paq/Env





ESPONJAS OFTÁLMICAS

ESPONJAS OFTÁLMICAS SIN PELUSA

CARACTERÍSTICAS Y BENEFICIOS

- Permite al oftalmólogo realizar un control de líquidos totalmente sin pelusas
- Una variedad de esponjas oftálmicas sin pelusas absorbentes de primera calidad
- Sumamente suaves y de taponamiento rápido

PEDIDO

ESPONJAS OFTÁLMICAS SIN PELUSA				
Descripción	REF, Estéril	Cantidad	REF, no estéril	Cantidad
Protector de córnea, 7 mm de diámetro	34-501	10/Env	34-501NS	100/Env
Drenaje de cataratas, 140 cm ³	34-502	10/Env	—	—
Drenaje phaeco, 400 cm ³	34-503	10/Env	—	—
Tapón para ojos, 8" (20,3 cm)	34-504	10/Env	34-504NS	100/Env
Bloque de limpieza Diamond Knife	34-505	10/Env	—	—
Paño para instrumentos Wick & Wipe con tapón	34-506	10/Env	34-506NS	100/Env
Juego ocular Wick & Wipe con protector de luz para córnea	34-507	10/Env	34-507NS	50/Env
Paño para instrumentos estándar (1/Paq)	25-201	120/Env	25-201NS	100/Env





ESPONJAS OFTÁLMICAS

ESPONJAS OFTÁLMICAS CON FORMA DE LANZA

CARACTERÍSTICAS Y BENEFICIOS

- Diseñado para esponjado microscópico en el área ocular
- El material de poros finos prácticamente no tiene pelusas y es muy absorbente
- La fibra se comprime, se corta en forma de «lanza» y se conecta a un pequeño mango de plástico

PEDIDO

ESPONJAS OFTÁLMICAS CON FORMA DE LANZA				
Descripción	REF, Estéril	Cantidad	REF, No estéril	Cantidad
Esponjas oftálmicas con forma de lanza—Celulosa detectable con rayos X	30-049	6/Paq, 10 Paq/Env	30-049NS	10/Paq, 10 Paq/Env
Esponjas oftálmicas con forma de lanza—Celulosa detectable con rayos X	30-049-6	6/Paq, 50 Paq/Env	—	—
Esponjas oftálmicas con forma de lanza—Celulosa detectable con rayos X	30-049-10	10/Paq, 50 Paq/Env	—	—
Esponjas oftálmicas con forma de lanza—PVA	30-049-P5	5/Paq, 20 Paq/Cj, 2 Cj/Env	—	—



Esponjas oftálmicas con forma de lanza de celulosa



Esponjas oftálmicas con forma de lanza de PVA



ESPONJAS DE DISECCIÓN

DISECTOR ROSEBUD

CARACTERÍSTICAS Y BENEFICIOS

- Excelente para disección roma y cirugía delicada
- Más pequeño y más firme que un disector peanut o redondo
- Completo con un exclusivo elemento radiopaco detectable con rayos X
- Soporte para recuento, por paquete, permite el fácil recuento de esponjas

PEDIDO

DISECTOR ROSEBUD				
Descripción	REF, Estéril	Cantidad	REF, no estéril	Cantidad
1/4" (6,4 mm) en soporte de espuma	30-202	5/Paq, 40 Paq/Env	30-202NS	5/Paq, 40 Paq/Env





ESPONJAS DE DISECCIÓN

ESPONJA PEANUT

CARACTERÍSTICAS Y BENEFICIOS

- Excelente para el esponjado delicado y la disección de tejido blando
- La estructura suave y redonda puede usarse como está o doblada
- Completo con un exclusivo elemento radiopaco detectable con rayos X
- Soporte para recuento, por paquete, permite el fácil recuento de esponjas

PEDIDO

ESPONJA PEANUT				
Descripción	REF, Estéril	Cantidad	REF, no estéril	Cantidad
$\frac{3}{8}$ " (9,5 mm) en soporte de espuma	30-106	5/Paq, 50 Paq/Env	30-106NS	5/Paq, 50 Paq/Env
$\frac{3}{8}$ " (9,5 mm) con reborde en soporte de espuma	30-116	5/Paq, 50 Paq/Env	—	—
Encordado doble	30-010	5 Paq, 100 Paq/Env	—	—





ESPONJAS DE DISECCIÓN

ESPONJA CHERRY

CARACTERÍSTICAS Y BENEFICIOS

- El más grande de los disectores
- Muy absorbente e ideal para disección general
- Completo con un exclusivo elemento radiopaco detectable con rayos X
- Soporte para recuento, por paquete, permite el fácil recuento de esponjas

PEDIDO

ESPONJA CHERRY				
Descripción	REF, Estéril	Cantidad	REF, no estéril	Cantidad
1/2" (12,7 mm) en soporte de espuma	30-112	5/Paq, 50 Paq/Env	30-112NS	5/Paq, 50 Paq/Env





ESPONJAS DE DISECCIÓN

DISECTOR (DURO) REDONDO

CARACTERÍSTICAS Y BENEFICIOS

- También conocidas como «Beehive»
- La redondez y firmeza hacen que nuestros disectores duros resulten beneficiosos para disección roma e ideales para procedimientos quirúrgicos
- El orificio pequeño en el centro del disector lo hace más fácil de tomar con forceps
- Completo con un exclusivo elemento radiopaco detectable con rayos X
- Soporte para recuento, por paquete, permite el fácil recuento de esponjas

PEDIDO

DISECTOR (DURO) REDONDO				
Descripción	REF, Estéril	Cantidad	REF, no estéril	Cantidad
$\frac{3}{8}$ " (9,5 mm) en soporte de espuma	30-115	5/Paq, 50 Paq/Env	30-115NS	5/Paq, 50 Paq/Env





ESPONJAS DE DISECCIÓN

DISECTOR (ROMO) KITTNER

CARACTERÍSTICAS Y BENEFICIOS

- Puede usarse como una esponja longitudinal o doblada para disección
- Construido con sarga de algodón de alta calidad
- Completo con un exclusivo elemento radiopaco detectable con rayos X
- Soporte para recuento, por paquete, permite el fácil recuento de esponjas

PEDIDO

DISECTOR (ROMO) KITTNER				
Descripción	REF, Estéril	Cantidad	REF, no estéril	Cantidad
$\frac{9}{16}'' \times \frac{1}{4}''$ (14,3 mm x 6,4 mm) en soporte de espuma	30-101	5/Paq, 50 Paq/ Env	30-101NS	5/Paq, 50 Paq/ Env





ESPONJAS DE AMÍGDALAS Y ADENOIDES

ESPONJAS DE AMÍGDALAS, ENCORDADO SIMPLE

CARACTERÍSTICAS Y BENEFICIOS

- Construida con 38,1 cm, de hilo de algodón blanco sin memoria
- Cubierta con gasa y rellena de algodón para lograr máxima absorción
- Completo con un exclusivo elemento radiopaco detectable con rayos X

PEDIDO

ESPONJAS DE AMÍGDALAS, ENCORDADO SIMPLE				
Descripción	REF, Estéril	Cantidad	REF, no estéril	Cantidad
Pequeña $\frac{3}{4}$ " (19,1 mm)	30-036	5/Paq, 100 Paq/Env	30-036NS	5/Paq, 100 Paq/Env
Mediana $\frac{7}{8}$ " (22,2 mm)	30-037	5/Paq, 100 Paq/Env	30-037NS	5/Paq, 100 Paq/Env
Grande 1" (25,4mm)	30-038	5/Paq, 100 Paq/Env	30-038NS	5/Paq, 100 Paq/Env
Extra grande $1\frac{1}{4}$ " (31,8 mm)	30-039	5/Paq, 100 Paq/Env	30-039NS	5/Paq, 100 Paq/Env





ESPONJAS DE AMÍGDALAS Y ADENOIDES

ESPONJAS DE AMÍGDALAS, ENCORDADO DOBLE

CARACTERÍSTICAS Y BENEFICIOS

- Realizadas con hilo azul de n.º 3 para facilitar la recuperación
- Cubierta con gasa y rellena de algodón para lograr máxima absorción
- Completo con un exclusivo elemento radiopaco detectable con rayos X

PEDIDO

ESPONJAS DE AMÍGDALAS, ENCORDADO DOBLE				
Descripción	REF, Estéril	Cantidad	REF, no estéril	Cantidad
Pequeña 3/4" (19,1 mm)	30-040 	5/Paq, 100 Paq/Env	30-040NS 	5/Paq, 100 Paq/Env
Mediana 7/8" (22,2 mm)	30-041 	5/Paq, 100 Paq/Env	30-041NS	5/Paq, 100 Paq/Env
Grande 1" (25,4mm)	30-042 	5/Paq, 100 Paq/Env	30-042NS	5/Paq, 100 Paq/Env
Extra grande 1 1/4" (31,8 mm)	30-043 	5/Paq, 100 Paq/Env	30-043NS	5/Paq, 100 Paq/Env





ESPONJAS DE AMÍGDALAS Y ADENOIDES

ESPONJA DE ADENOIDES, REDONDA

CARACTERÍSTICAS Y BENEFICIOS

- Diseñada para controlar hemorragias después de la cirugía de adenoides
- Rellena de gasa-algodón con un hilo azul n.º 3
- Completo con un exclusivo elemento radiopaco detectable con rayos X

PEDIDO

ESPONJA DE ADENOIDES, REDONDA				
Descripción	REF, Estéril	Cantidad	REF, no estéril	Cantidad
Estándar 1 1/2" (38,1 mm)	30-044	5/Paq, 50 Paq/Env	30-044NS	5/Paq, 50 Paq/Env









ESPONJAS DE GASA QUIRÚRGICAS

ESPONJAS PLANAS DE VARA

CARACTERÍSTICAS Y BENEFICIOS

- Predoblada con los bordes hacia adentro
- Puede usarse con una pinza Foerster para esponjado de vara profundo
- Excelente para absorción
- Ideal para la preparación previa a la cirugía
- Completo con un exclusivo elemento radiopaco detectable con rayos X

PEDIDO

ESPONJAS PLANAS DE VARA				
Descripción	REF, Estéril	Cantidad	REF, no estéril	Cantidad
1 1/2" (38,1 mm)	30-022 	10/Paq, 50 Paq/Env	30-022NS 	10/Paq, 50 Paq/Env
2" (50,8 mm)	30-222 	10/Paq, 50 Paq/Env	30-222NS 	10/Paq, 50 Paq/Env









ESPONJAS DE GASA QUIRÚRGICAS

ESPONJAS REDONDAS DE VARILLA

CARACTERÍSTICAS Y BENEFICIOS

- Excelente índice de absorbencia
- Puede usarse como una esponja de preparación para cirugía
- Completo con un exclusivo elemento radiopaco detectable con rayos X

PEDIDO

ESPONJAS REDONDAS DE VARILLA				
Descripción	REF, Estéril	Cantidad	REF, no estéril	Cantidad
Pequeña 3/4" (19,1 mm)	30-026 	10/Paq, 50 Paq/Env	30-026NS	10/Paq, 50 Paq/Env
Mediana 1" (25,4 mm)	30-025 	10/Paq, 50 Paq/Env	30-025NS	10/Paq, 50 Paq/Env
Grande 1 1/4" (31,8 mm)	31-807 	3/Paq, 50 Paq/Env	—	—
Extra grande 1 1/2" (38,1 mm)	30-122 	5/Paq, 50 Paq/Env	—	—
Extra grande 1 1/2" (38,1 mm)	30-024 	10/Paq, 50 Paq/Env	30-024NS	10/Paq, 50 Paq/Env





ESPONJAS DE GASA QUIRÚRGICAS

ESPONJA TRIANGULAR

CARACTERÍSTICAS Y BENEFICIOS

- Forma ideal para esponjado
- Puede enrollarse o doblarse fácilmente para disección o usarse como esponja de preparación
- Completo con un exclusivo elemento radiopaco detectable con rayos X

PEDIDO

ESPONJA TRIANGULAR				
Descripción	REF, Estéril	Cantidad	REF, no estéril	Cantidad
Mediana	30-018	10/Paq, 50 Paq/Env	30-020	A granel, 500/Env
Grande	30-019	10/Paq, 50 Paq/Env	30-021	A granel, 500/Env





COPOS ESTÉRILES

BOLAS DE ALGODÓN ESTÉRILES

CARACTERÍSTICAS Y BENEFICIOS

- Ideal para preparación, limpieza de heridas y atención perineal

PEDIDO

BOLAS DE ALGODÓN ESTÉRILES		
Descripción	REF	Cantidad
Mediana 1" (25,4 mm), estéril	31-090 	10/Paq, 100 Paq/Env
Grande 1 1/4" (31,75 mm), estéril	30-030 	5/Paq, 100 Paq/Env





COPOS ESTÉRILES

BOLAS DE ALGODÓN DE ENCORDADO DOBLE

CARACTERÍSTICAS Y BENEFICIOS

- Construidas con hilo de seda azul de 15" para facilitar la recuperación
- Completo con un exclusivo elemento radiopaco detectable con rayos X

PEDIDO

BOLAS DE ALGODÓN DE ENCORDADO DOBLE		
Descripción	REF	Cantidad
Diminuta 1/4" (6,4 mm), estéril	30-031	5/Paq, 50 Paq/Env
Extra pequeña 3/8" (3,2 mm), estéril	30-176	5/Paq, 50 Paq/Env
Pequeña 1/2" (12,7 mm), estéril	30-032	5/Paq, 50 Paq/Env
Mediana 3/4" (19,1 mm), estéril	30-033	5/Paq, 50 Paq/Env
Grande 1" (25,4 mm), estéril	30-034	5/Paq, 50 Paq/Env
Extra grande 1 1/4" (31,8 mm), estéril	30-035	5/Paq, 50 Paq/Env

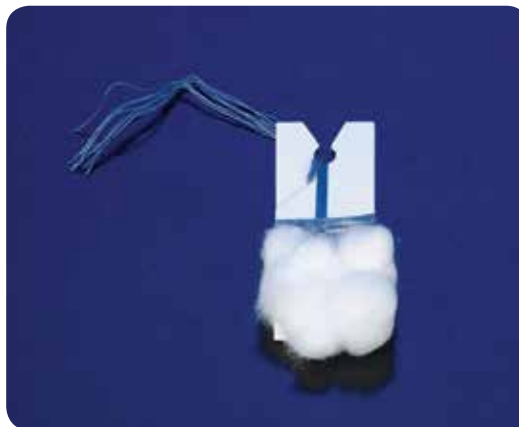





COPOS ESTÉRILES

BOLAS DE RAYÓN ESTÉRILES

CARACTERÍSTICAS Y BENEFICIOS

- 100% uso médico puro
- Brinda la mayor absorbencia
- Prácticamente sin pelusa, forma uniforme y suave
- No se adherirán entres sí, para facilitar el uso

PEDIDO

BOLAS DE RAYÓN ESTÉRILES		
Descripción	REF	Cantidad
Mediana 3/4" (19,1 mm), estéril	31-937 	5/Paq, 250 Paq/Env
Extra grande 1 1/4" (31,8 mm), estéril	30-224 	5/Paq, 100 Paq/Env





ESPONJAS VARIAS

ESPONJAS CILÍNDRICAS, ENCORDADO DOBLE

CARACTERÍSTICAS Y BENEFICIOS

- Muy absorbente
- Diseñada para cirugía de amígdalas, adenoides y nasal
- Completo con un exclusivo elemento radiopaco detectable con rayos X

PEDIDO

ESPONJAS CILÍNDRICAS, ENCORDADO DOBLE				
Descripción	REF, Estéril	Cantidad	REF, no estéril	Cantidad
1 1/2" x 1/2" (3,8 cm x 1,3 cm)	30-045 	5/Paq, 100 Paq/ Env	30-045NS	5/Paq, 100 Paq/ Env





ESPONJAS VARIAS

ROLLOS DE ALGODÓN DENTAL

CARACTERÍSTICAS Y BENEFICIOS

- Muy absorbente
- Diseñada para mantener el área seca, absorber saliva y humedad
- Disponible en tamaño regular y acolchado

PEDIDO

ROLLOS DE ALGODÓN DENTAL		
Descripción	REF	Cantidad
Normal 1 1/2" x 3/8" (3,8 cm x 1 cm), estéril	30-096 	5/Paq, 100 Paq/Env
Normal 3" x 3/8" (7,6 cm x 1 cm), estéril	30-419	4/Paq, 100 Paq/Env
Acolchado 1 1/2" x 3/8" (3,8 cm x 1 cm), estéril	31-207	5/Paq, 25 Paq/Env
Normal 6" x 3/8" (15,2 cm x 1 cm), estéril	32-1071	2/Paq, 100 Paq/Env





ESPONJAS VARIAS

TAPONES PARA OÍDO (CELULOSA)

CARACTERÍSTICAS Y BENEFICIOS

- Atraumáticos y prácticamente sin pelusa
- Diseñados para satisfacer las necesidades del cirujano en la cirugía otolaringológica
- Comprimidos y cortados a partir de fibra de celulosa de poro fino muy absorbente

PEDIDO

TAPONES PARA OÍDO (CELULOSA)		
Descripción	REF	Cantidad
Tapones para oído, estéril	30-048 	5/Paq, 20 Paq/Env







ESPONJAS VARIAS

ESPONJA DE TRAQUEOTOMÍA

CARACTERÍSTICAS Y BENEFICIOS

- Hecha de esponja de gasa de 12 capas de 4" x 4" (10,2 cm x 10,2 cm) muy absorbente
- Ideal alrededor de cualquier área de drenaje para proteger del roce

PEDIDO

ESPONJA DE TRAQUEOTOMÍA		
Descripción	REF	Cantidad
Esponja de traqueotomía, estéril	30-051 	25/Paq, 12 Paq/Env
Esponja de traqueotomía, estéril	30-052 	25/Paq, 20 Paq/Env





ESPONJAS VARIAS

ESPONJA BRONQUIAL

CARACTERÍSTICAS Y BENEFICIOS

- Algodón muy absorbente
- Completo con un exclusivo elemento radiopaco detectable con rayos X

PEDIDO

ESPONJA BRONQUIAL		
Descripción	REF	Cantidad
Esponja bronquial, estéril	30-205 ☞	5/Paq, 50 Paq/Env





ESPONJAS VARIAS

TAPONES NASALES

CARACTERÍSTICAS Y BENEFICIOS

- Forma ideal para fácil inserción y uso cómodo después de la cirugía

PEDIDO

TAPONES NASALES		
Descripción	REF, Estéril	Cantidad
Tapones nasales	32-267 	5/Paq, 250 Paq/Env
Tapones nasales	30-047 	2/Paq, 500 Paq/Env





ESPONJAS DE NEUROLOGÍA

ESPONJAS DE NEUROLOGÍA EN COMPRESAS Y TIRAS

CARACTERÍSTICAS Y BENEFICIOS

- Las fibras de rayón de alta calidad previenen la desintegración y el deshilachado, reduciendo así el riesgo de granulomas
- Muy flexible cuando está húmeda, lo que permite que las compresas y tiras se adapten a los contornos irregulares
- El elemento que se detecta con rayos X está fijado en un lado de la almohadilla
- La cinta de ubicación conectada a las compresas aumenta la visibilidad y asiste en la identificación
- Las compresas vienen con tarjeta de recuento en cada paquete



PEDIDO

ESPONJAS DE NEUROLOGÍA EN COMPRESAS				
Descripción	REF, Estéril	Cantidad	REF, no estéril	Cantidad
Compresas 1/2" x 1/2" (1,3 cm x 1,3 cm)	30-054 ☺	10/Paq, 20 Paq/Env	30-054NS ☺	100/Env
Compresas 1/2" x 1" (1,3 cm x 2,5 cm)	30-055 ☺	10/Paq, 20 Paq/Env	30-055NS ☺	100/Env
Compresas 1/2" x 1 1/2" (1,3 cm x 3,8 cm)	30-056 ☺	10/Paq, 20 Paq/Env	30-056NS ☺	100/Env
Compresas 1/2" x 3" (1,3 cm x 7,6 cm)	30-057 ☺	10/Paq, 20 Paq/Env	30-057NS ☺	100/Env
Compresas con Telfa® 1/2" x 3" (1,3 cm x 7,6 cm)	30-057T	10/Paq, 20 Paq/Env	—	100/Env
Compresas 3/4" x 3/4" (1,9 cm x 1,9 cm)	30-058 ☺	10/Paq, 20 Paq/Env	30-058NS ☺	100/Env
Compresas 1" x 1" (2,5 cm x 2,5 cm)	30-059 ☺	10/Paq, 20 Paq/Env	30-059NS ☺	100/Env
Compresas 1" x 3" (2,5 cm x 7,6 cm)	30-060 ☺	10/Paq, 20 Paq/Env	30-060NS ☺	100/Env
Compresas 1 1/2" x 1 1/2" (3,8 cm x 3,8 cm)	30-061 ☺	10/Paq, 20 Paq/Env	30-061NS ☺	100/Env
Compresas 3" x 3" (7,6 cm x 7,6 cm)	30-063 ☺	10/Paq, 20 Paq/Env	30-063NS ☺	100/Env
Compresas 1/4" x 1 1/2" (0,6 cm x 3,8 cm)	30-067 ☺	10/Paq, 20 Paq/Env	30-067NS ☺	100/Env
Compresas 1/2" x 2" (1,3 cm x 5,1 cm)	30-068 ☺	10/Paq, 20 Paq/Env	30-068NS ☺	100/Env
Compresas 1/4" x 3" (0,6 cm x 7,6 cm)	30-069 ☺	10/Paq, 20 Paq/Env	30-069NS ☺	100/Env
Compresas con Telfa® 1/4" x 3" (0,6 cm x 7,6 cm)	30-069T	10/Paq, 20 Paq/Env	—	100/Env
Compresas 3/4" x 3" (1,9 cm x 7,6 cm)	30-072 ☺	10/Paq, 20 Paq/Env	30-072NS ☺	100/Env
Compresas 1/4" x 1/4" (0,6 cm x 0,6 cm)	30-154 ☺	10/Paq, 20 Paq/Env	30-154NS ☺	100/Env

*Telfa® es una marca comercial registrada de Tyco HealthCare Group, L.P.



ESPONJAS DE NEUROLOGÍA

ESPONJAS DE NEUROLOGÍA EN COMPRESAS Y TIRAS

PEDIDO

ESPONJAS DE NEUROLOGÍA EN TIRAS				
Descripción	REF, Estéril	Cantidad	REF, No estéril	Cantidad
Tiras 1/4" x 6" (0,6 cm x 15,2 cm)	30-300	10/Paq, 20 Paq/Env	30-300NS	100/Env
Tiras 1/2" x 6" (1,3 cm x 15,2 cm)	30-301	10/Paq, 20 Paq/Env	30-301NS	100/Env
Tiras 1" x 6" (2,5 cm x 15,2 cm)	30-302	10/Paq, 20 Paq/Env	30-302NS	100/Env
Tiras 3/4" x 6" (1,9 cm x 15,2 cm)	30-303	10/Paq, 20 Paq/Env	30-303NS	100/Env
Tiras 1 1/2" x 6" (3,8 cm x 15,2 cm)	30-304	10/Paq, 20 Paq/Env	30-304NS	100/Env
Tiras 3" x 6" (7,6 cm x 15,2 cm)	30-305	10/Paq, 20 Paq/Env	30-305NS	100/Env
Tiras 2" x 6" (5,1 cm x 15,2 cm)	30-306	10/Paq, 20 Paq/Env	30-306NS	100/Env
Tiras 3 1/2" x 6" (8,9 cm x 15,2 cm)	30-307	10/Paq, 20 Paq/Env	30-307NS	100/Env



Espojas y toallas quirúrgicas



ESPONJAS DE GASA DE LAPAROTOMÍA

ESPONJAS DE LAPAROTOMÍA

CARACTERÍSTICAS Y BENEFICIOS

- Prelavada, compuesto por gasa 24/20
- Precio económico para diversos usos

PEDIDO

ESPONJAS DE LAPAROTOMÍA		
Descripción	REF	Cantidad
18" x 18" (45,7 cm x 45,7 cm) Prelavadas sin anillos	9-1818	5/Paq, 20 Paq/Env
18" x 18" (45,7 cm x 45,7 cm) Prelavadas sin anillos	200-1818	5/Paq, 40 Paq/Env
18" x 18" (45,7 cm x 45,7 cm) Prelavadas con anillos	200-1818R	5/Paq, 40 Paq/Env
8" x 36" (20,3 cm x 91,4 cm) Prelavadas sin anillos	9-836	5/Paq, 20 Paq/Env
12" x 12" (30,5 cm x 30,5 cm) Prelavadas sin anillos	9-1212	5/Paq, 20 Paq/Env
12" x 12" (30,5 cm x 30,5 cm) Prelavadas sin anillos	200-1212	5/Paq, 40 Paq/Env
4" x 18" (10,2 cm x 45,7 cm) Prelavadas sin anillos	9-418	5/Paq, 20 Paq/Env
4" x 18" (10,2 cm x 45,7 cm) Prelavadas sin anillos	200-418	5/Paq, 40 Paq/Env
4" x 18" (10,2 cm x 45,7 cm) Prelavadas con anillos	200-418R	5/Paq, 40 Paq/Env





ESPONJAS DE GASA DE LAPAROTOMÍA

COMPRESA VAGINAL Y PERINEAL

CARACTERÍSTICAS Y BENEFICIOS

- Prelavada, gasa de 4 capas
- Compresa vaginal completa con un exclusivo elemento radiopaco detectable con rayos x
- Doblada y envasada en una bolsa de fácil apertura

PEDIDO

COMPRESA VAGINAL Y PERINEAL

Descripción	REF	Cantidad
Compresa vaginal, con elemento de rayos X, 1" x 36" (2,5 cm x 0,9 m)	1-136	1/Paq, 100 Paq/Env
Compresa vaginal, con elemento de rayos X, 2" x 36" (5,1 cm x 0,9 m)	1-237	1/Paq, 50 Paq/Env
Compresa vaginal, con elemento de rayos X, 2" x 72" (5,1 cm x 1,8 m)	1-272	1/Paq, 50 Paq/Env
Compresa vaginal, con elemento de rayos X, 4" x 96" (10,2 cm x 2,4 m)	1-424	1/Paq, 20 Paq/Env
Compresa vaginal, con elemento de rayos X, 4" x 36" (10,2 cm x 0,9 m)	1-436	1/Paq, 100 Paq/Env
Compresa vaginal, con elemento de rayos X, 4" x 72" (10,2 cm x 1,8 m)	1-472	1/Paq, 100 Paq/Env
Compresa vaginal, con elemento de rayos X, 4" x 48" (10,2 cm x 1,2 m)	1-412	1/Paq, 20 Paq/Env
Compresa perineal, sin elemento de rayos X, 2"x 5 yardas (5,1 cm x 4,6 m)	1-250	1/Paq, 50 Paq/Env
Compresa perineal, sin elemento de rayos X, 2"x 3 yardas (5,1 cm x 2,7 m)	1-230	1/Paq, 50 Paq/Env
Compresa perineal, sin elemento de rayos X, 1"x 5" yardas (2,5 cm x 4,6 m)	1-150	1/Paq, 25 Paq/Env
Compresa perineal, sin elemento de rayos X, 1/2" x 54" (1,3 cm x 1,4 m)	1-554	1/Paq, 50 Paq/Env



Compresas vaginales



Compresas vaginales con cinta



Compresa perineal



Compresa perineal con cinta



TOALLAS QUIRÚRGICAS

TOALLAS DE SEGURIDAD PARA QUIRÓFANO DETECTABLES CON RAYOS X

CARACTERÍSTICAS Y BENEFICIOS

- Preferidas por las enfermeras para rellenar heridas
- elemento radiopaco detectable con rayos X
- 26" x 16" (66 cm x 40,6 cm)
- malla 58/25
- 65 gramos por peso
- Los colores no desteñirán
- 100 % algodón
- Prelavada
- Bajo nivel de deshilachamiento

PEDIDO

TOALLAS DE SEGURIDAD PARA QUIRÓFANO, AZUL	
REF	Cantidad
67-106	2/Paq, 40 Paq/Env
67-101	4/Paq, 20 Paq/Env
67-103	6/Paq, 12 Paq/Env





TOALLAS QUIRÚRGICAS

TOALLAS FENESTRADAS

CARACTERÍSTICAS Y BENEFICIOS

- Toallas «huck» de alta calidad
- Prelavadas y sin pelusas
- 26" x 17" (66 cm x 43,2 cm)
- malla 58/25
- 65 gramos por peso
- Los colores no desteñirán
- 100 % algodón
- Estéril

PEDIDO

TOALLAS FENESTRADAS		
Descripción	REF	Cantidad
Toalla, blanca, fenestración de 1 1/2" (3,8 cm)	70-150	1/Paq, 20 Paq/Env
Toalla, azul, fenestración de 2 1/2" (6,4 cm)	32-082	1/Paq, 50 Paq/Env
Toalla, blanca, fenestración de 3" (7,6 cm)	70-103	1/Paq, 20 Paq/Env
Toalla, azul, 30" x 34" con fenestración de 5" x 10" (76,2 cm x 86,4 cm, fenestración de 12,7 cm x 25,4 cm)	32-998	1/Paq, 40 Paq/Env

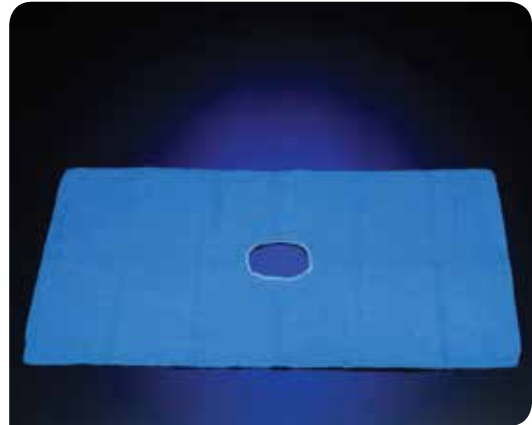

32-082



TOALLAS PARA QUIRÓFANO

TOALLAS PARA QUIRÓFANO ESTÁNDAR

CARACTERÍSTICAS Y BENEFICIOS

- Toallas "huck" de alta calidad
- Prelavadas, sin pelusas
- 26" x 16" (66,04 cm x 40,64 cm)
- malla 58/25
- 65 gramos por peso
- Los colores no desteñirán
- 100 % algodón

PEDIDO

TOALLAS PARA QUIRÓFANO ESTÁNDAR			
REF, Azul	REF, Verde	REF, blanco	Cantidad, Estéril
63-102	63-202	61-402	1/Paq, 80 Paq/Env
63-106	63-206	61-406	2/Paq, 40 Paq/Env
63-101	63-201	61-401	4/Paq, 20 Paq/Env
63-108	63-208	—	5/Paq, 16 Paq/Env
63-103	63-203	61-403	6/Paq, 12 Paq/Env
63-100	63-200	—	8/Paq, 10 Paq/Env
63-107	63-207	61-407	10/Paq, 8 Paq/Env
63-109	—	—	12/Paq, 6 Paq/Env
63-110	—	—	30/Paq, 2 Paq/Env
63-001	63-002	63-003	No estéril, 100/Env





MANEJO DE ESPONJAS

BOLSA PARA EL RECUESTO DE ESPONJAS

CARACTERÍSTICAS Y BENEFICIOS

- Permite el recuento y contención permanente de las esponjas para minimizar la exposición a patógenos transmitidos por la sangre
- Bolsillos fáciles de abrir para simplificar el desecho de esponjas usadas
- Con capacidad para cinco esponjas de laparotomía o diez 4 x 4
- Bolsillos de polietileno transparentes que permiten visualizar las esponjas para una estimación visual de la pérdida de sangre del paciente
- Se pueden colocar bolsas adicionales sobre las llenas según sea necesario

PEDIDO

BOLSA PARA EL RECUESTO DE ESPONJAS		
Descripción	REF	Cantidad
Bolsas para el recuento de esponjas, dorso transparente, No estéril	25-500	50 bolsas/Cart, 5 Cart/Env
Bolsas para el recuento de esponjas, dorso azul con sello adhesivo, no estériles	25-551	50 bolsas/Cart, 5 Cart/Env
Soporte de montaje, No estéril	25-501	1 ud.



DeRoyal®



Posicionadores quirúrgicos

LA PREVENCIÓN ES LA MEJOR MEDICINA

La prevención es la mejor medicina. Por ese motivo DeRoyal ofrece una línea completa de posicionadores quirúrgicos para ayudar a prevenir la alteración del tejido y proteger a los pacientes antes, durante y después de la cirugía. Los posicionadores quirúrgicos de DeRoyal brindan seguridad y protección a los pacientes y tranquilidad para usted. Hechos con espuma de calidad y otros materiales inocuos para el paciente, esta selección es tan integral como duradera. Brinde a los pacientes la mejor forma de prevención con productos de la línea de posicionadores quirúrgicos de DeRoyal. Usando los posicionadores quirúrgicos de DeRoyal, reduce el riesgo de úlceras por presión y rotura del tejido, reduce la posibilidad de hospitalización prolongada, maximiza la comodidad usando amortiguación estratégica en los puntos de presión, optimiza la posición y accesibilidad para el procedimiento quirúrgico y reduce la posibilidad de lesiones durante el movimiento.





POSICIONADORES DE CABEZA

POSICIONADORES REDONDOS

PEDIDO

POSICIONADORES DE CABEZA TIPO DONUT — ALTA DENSIDAD			
Tamaño	Descripción	REF	Cantidad
9" (centro 4 1/2"), 1 1/2" de espesor (22,9 cm (centro 11,4 cm), 3,8 cm de espesor)	Sin centro	M10-091	36/Env
9" (centro 4 1/2"), 2" de espesor 22,9 cm (centro 11,4 cm), 5,1 cm de espesor	Con centro	M10-091W	36/Env
9" (centro 4 1/2"), 3 1/2" de espesor (22,9 cm (centro 11,4 cm), 8,9 cm de espesor)	Con centro, bariátrico	M60-351	36/Env
7" (centro 3"), 1 1/2" de espesor (17,8 cm (centro 7,6 cm), 3,8 cm de espesor)	Sin centro	M10-092	36/Env
7" (centro 3"), 2" de espesor (17,8 cm (centro 7,6 cm), 5,1 cm de espesor)	Con centro	M10-092B	36/Env
7" (centro 3"), 2 1/2" de espesor (17,8 cm (centro 7,6 cm), 6,4 cm de espesor)	Sin centro	M60-019	12/Env



POSICIONADORES DE CABEZA TIPO DONUT — BAJA DENSIDAD			
Tamaño	Descripción	REF	Cantidad
9" Donut (centro 4 1/2") (22,9 cm (centro 11,4 cm))	Sin centro	M10-091E	36/Env
7" Donut (centro 3") (17,8 cm (centro 7,6 cm))	Con centro	M10-092E	36/Env



POSICIONADORES DE CABEZA REDONDOS		
Tamaño	REF	Cantidad
2" x 9" (centros 6", 4 1/2" y 3") (5,08 cm x 22,86 cm (centros 15,2 cm, 11,4 cm, 7,6 cm))	M10-090	36/Env





POSICIONADORES DE CABEZA

POSICIONADORES CUADRADOS

PEDIDO

SOPORTES PARA CABEZA			
Tamaño	Descripción	REF	Cantidad
22,9 cm x 20,3 cm x 15,2 cm	Sin ranura para traqueotomía	M60-023	12/Env
17,8 cm x 15,9 cm x 8,9 cm	Niño	M60-023-C	12/Env
22,9 cm x 20,3 cm x 15,2 cm	Corte izquierda	M60-023W	12/Env
22,9 cm x 20,3 cm x 15,2 cm	Con ranura para traqueotomía	M9501	36/Env

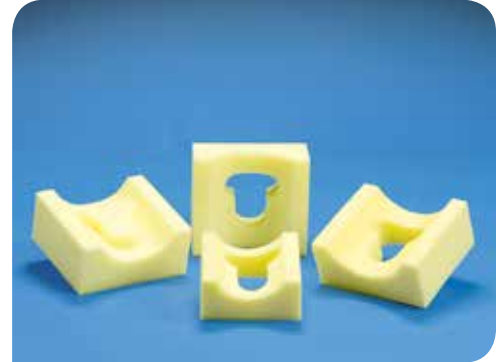

SOPORTES PARA CABEZA - EXTRA ALTO			
Tamaño	Descripción	REF	Cantidad
9" x 8" x 6" (22,9 cm x 20,3 cm x 15,2 cm)	Extra alto para posición en decúbito prono	M9503	36/Env

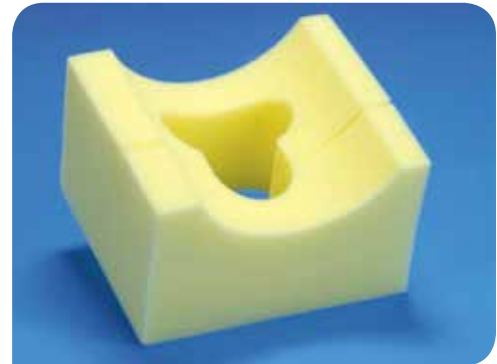

SOPORTES PARA CABEZA — BAJA DENSIDAD			
Tamaño	Descripción	REF	Cantidad
9" x 8" x 4 1/4" (22,9 cm x 20,3 cm x 10,8 cm)	Con ranura para traqueotomía	M9501E	36/Env



Posicionadores quirúrgicos



POSICIONADORES DE CABEZA

POSICIONADORES CUADRADOS

PEDIDO

POSICIONADORES DE CABEZA EN DECÚBITO PRONO			
Tamaño	Descripción	REF	Cantidad
11"x 9"x 7" (27,9 cm x 22,9 cm x 17,8 cm)	Almohada blanda para cabeza con ranura para traqueotomía	M9504	24/Env
11"x 9"x 7" (27,9 cm x 22,9 cm x 17,8 cm)	Almohada blanda para cabeza con ranura para traqueotomía (Económica)	M9504E	12/Env



POSICIONADORES DE CABEZA EN DECÚBITO PRONO		
Tamaño	REF	Cantidad
9"x 8"x 4" (22,9 cm x 20,3 cm x 10,2 cm)	M60-028	12/Env



POSICIONADORES DE CABEZA EN DECÚBITO PRONO			
Tamaño	Descripción	REF	Cantidad
10 1/2" x 9 1/2" x 4" (26,7 cm x 24,1 cm x 10,2 cm)	Con ranura para traqueotomía	M60-030	10/Env



POSICIONADORES DE CABEZA EN DECÚBITO PRONO			
Tamaño	Descripción	REF	Cantidad
8"x 8"x 4" (20,3 cm x 20,3 cm x 10,2 cm)	con ranura para traqueotomía	M60-251	12/Env





POSICIONADORES DE CABEZA

POSICIONADORES CUADRADOS

PEDIDO

POSICIONADORES DE CABEZA EN DECÚBITO PRONO		
Tamaño	REF	Cantidad
20"x 16"x 6" (50,8 cm x 40,6 cm x 15,2 cm)	M10-082	6/Env



POSICIONADORES DE CABEZA SURTIDOS		
Tamaño	REF	Cantidad
4"x 9"x 5", tira 10" (10,2 cm x 22,9 cm x 12,7 cm, tira de 25,4 cm)	M60-050-A	10/Env

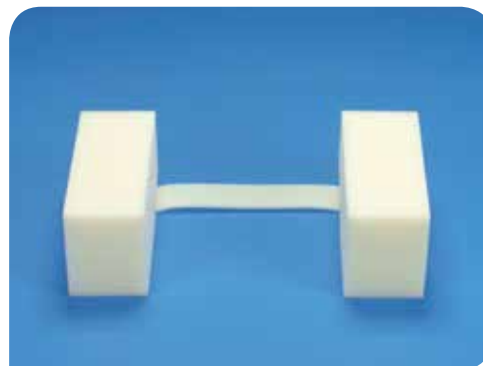

POSICIONADORES DE CABEZA SURTIDOS			
Tamaño	Descripción	REF	Cantidad
10 1/2" x 9 1/2" x 4 1/2" (26,7 cm x 24,1 cm x 11,4 cm)	Almohada anatómica para quirófano	M60-252	12/Env





Posicionadores quirúrgicos



POSICIONADORES DE BRAZO

PROTECTORES DE NERVIOS CUBITAL

PEDIDO

PROTECTORES DE NERVIOS CUBITAL		
Tamaño	REF	Cantidad
15 1/2" x 6 1/2" (39,4 cm x 16,5 cm)	M9500 	36 Pr/Env
15 1/2" x 6 1/2" (39,4 cm x 16,5 cm) (Económico)	M9500E 	36 Pr/Env



M9500



M9500E



POSICIONADORES DE BRAZO

SOPORTES PARA BRAZO

PEDIDO

SOPORTES DE BRAZO PARA LAMINECTOMÍA			
Tamaño	Descripción	REF	Cantidad
5"x 24"x 3" (12,7 cm x 61 cm x 7,6 cm)	Con depresión	M10-319	5 Par, 10/Env
5"x 24"x 5" (12,7 cm x 61 cm x 12,7 cm)	Con depresión	M10-319T	5 Par, 10/Env
5"x 24"x 3" (Económico) (12,7 cm x 61 cm x 7,6 cm)	Con depresión	M10-319E	5 Par, 10/Env

PROTECTOR UNIVERSAL DE BRAZO			
Tamaño	Descripción	REF	Cantidad
23"x 18" (58,4 cm x 45,7 cm)	Envuelve totalmente el brazo con 5 tiras	9261-00	1 Pr/Env
23"x 18" (58,4 cm x 45,7 cm)	Envuelve totalmente el brazo con 3 tiras	9262-00	12/Env

ALMOHADILLAS DE TABLILLA PARA BRAZO			
Tamaño	Descripción	REF	Cantidad
6" x 6 1/2" x 2" (15,2 cm x 16,5 cm x 5,1 cm)	Anatómica	M10-310	20 Pr/Env
7 1/2" x 18" x 2" (19,1 cm x 45,7 cm x 5,1)	Anatómica	M10-312	36 Pr/Env
8" x 8" x 2" (20,3 cm x 20,3 cm x 5,1 cm)	Anatómica	M10-314 ☺	48 Pr/Env
7 1/2" x 16" x 2" (19,1 cm x 40,6 cm x 5,1 cm)	Anatómica	M10-315 ☺	12 Pr/Env
7 1/2" x 16" x 2" (19,1 cm x 40,6 cm x 5,1 cm)	Anatómica	M10-315-36	36 Pr/Env
7 1/2" x 20" x 2" (19,1 cm x 50,8 cm x 5,1 cm)	Anatómica	M10-323 ☺	32 Pr/Env
7 1/2" x 20" x 2" (19,1 cm x 50,8 cm x 5,1 cm) (Económica)	Anatómica	M10-323E	32 Pr/Env
7 1/2" x 20" x 2" (19,1 cm x 50,8 cm x 5,1 cm)	Anatómica	M10-323C	32 Pr/Env
8" x 36" x 3" (20,3 cm x 91,4 cm x 7,6 cm)	Anatómica	M10-324 ☺	12/Env
18" x 35" x 2 3/4" (45,7 cm x 88,9 cm x 7 cm)	Anatómica	M60-305	12/Env



Posicionadores quirúrgicos



POSICIONADORES DE RODILLA

POSICIONADORES DE RODILLA

PEDIDO

ROLLO PARA RODILLA		
Tamaño	REF	Cantidad
7" diámetro x 11 1/2" (17,8 cm diámetro x 29,1 cm)	M60-044	9/Env



SOPORTE PARA EL HUECO POPLÍTEO PARA ARTROSCOPIA		
Tamaño	REF	Cantidad
10" de ancho con depresión 6"x 2" (25,4 cm de ancho con depresión de 15,2 cm x 5,1 cm)	M10-071	5/Env
27"x 8"x 2" profundidad del talón, tamaño bariátrico (profundidad del talón 68,6 cm x 20,3 cm x 5,1 cm)	M60-353	6 Pr/Env



ARO PARA RODILLA PARA ARTROSCOPIA		
Tamaño	REF	Cantidad
11 1/2" x 11" x 3", abertura de 7" (29,2 cm x 27,9 cm x 7,6 cm, abertura 17,8 cm)	M10-073	8/Env



ALMOHADILLAS DE MESA

ALMOHADILLAS DE MESA DE OPERACIONES

PEDIDO

ALMOHADILLAS DE MESA DE OPERACIONES			
Tamaño	Descripción	REF	Cantidad
20" x 72" x 2" (50,8 cm x 182,9 cm x 5,1 cm)	Anatómica	M15-2072R 	6/Env
21" x 73" x 4" (53,3 cm x 185,4 cm x 10,2 cm)	Anatómica	M15-2075	4/Env



ALMOHADILLAS DE MESA DE OPERACIONES			
Tamaño	Descripción	REF	Cantidad
20" x 42" x 3" (50,8 cm x 106,7 cm x 7,6 cm)	Anatómica (Gruesa)	M15-2074	12/Env



ALMOHADILLAS DE POSICIONAMIENTO			
Tamaño	Descripción	REF	Cantidad
6 1/2" x 20" x 3/4" (16,5 cm x 50,8 cm x 1,9 cm)	Plana	M10-049	105/Env
8" x 10" x 3/4" (20,3 cm x 25,4 cm x 1,9 cm)	Plana	M10-321 	15/Env

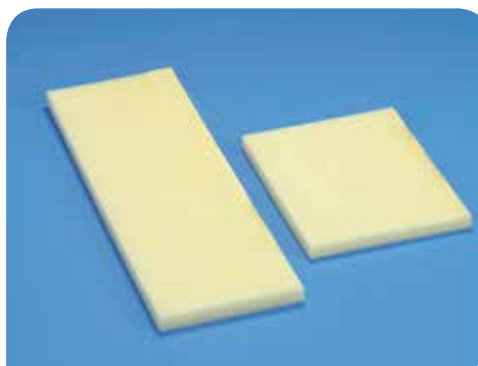





POSICIONADORES ESPECIALES

ROLLOS

PEDIDO

ROLLOS COMUNES		
Tamaño	REF	Cantidad
4 ³ / ₄ " x 12" (12,1 cm x 30,5 cm)	M10-093 	1/Env
4 ³ / ₄ " x 17" (12,1 cm x 43,2 cm)	M10-094 	6/Env
4 ³ / ₄ " x 17" (12,1 cm x 43,2 cm) (Económico)	M10-094E 	6/Env
7" x 12" (17,8 cm x 30,5 cm)	M10-095	1/Env





CORREAS Y SUJECCIONES FÍSICAS PARA CIRUGÍA

CORREAS

PEDIDO

CORREAS		
Descripción	REF	Cantidad
Juego de estribo, tejido sin tejer	M4212D04	12/Env
Posicionador de pierna quirúrgico, asa de correa con aros-D dobles	M5131	12/Env
Correa para mesa de OPERACIONES 5' x 72" (12,7 cm x 182,9 cm)	M5173	50/Env



Posicionadores quirúrgicos



CORREAS Y SUJECIONES FÍSICAS PARA CIRUGÍA

CORREAS Y SUJECIONES FÍSICAS

PEDIDO

CORREAS			
Tamaño	Descripción	REF	Cantidad
17/8" x 22" (4,8 cm x 55,9 cm)	Correas para tablilla para brazo	M5175	50/Env
—	Soporte para el cuerpo, mesa de operaciones - Correa para cuerpo de 2 piezas	M5178	50/Env
—	Correa para mentón	M5179	25/Env
17/8" x 36" (4,8 cm x 91,4 cm)	Correas para tablilla para brazo	M5180	50/Env



SUJECIONES FÍSICAS PARA MESA DE OPERACIONES			
Tamaño	Descripción	REF	Cantidad
61" (154,9 cm), 2 piezas	No conductor	M9233	1/Env
74" (188 cm), 2 piezas	No conductor	M9234	1/Env
79" (200,7 cm), 3 piezas	Correa de algodón	M9345	1/Env



CORREAS			
Tamaño	Descripción	REF	Cantidad
60" x 2 1/4" (152,4 cm x 5,7 cm)	Ajustable, cierre de cinta autoadhesiva	M9352-D	12/Env





JUEGOS DE POSICIONAMIENTO

JUEGOS DE POSICIONAMIENTO

PEDIDO

JUEGOS DE MESA SETON		
Descripción	REF	Cantidad
EL JUEGO DE MESA SETON CONTIENE: • 5" x 72" (12,7 cm x 182,9 cm) Correa de mesa (M5173) • Protectores de talón Purr azules (M195) • Hoja de elevación de torso	M5174	12 Juegos/Env (1 ud./juego de correa de mesa y hoja de elevación de torso, 1 par/juego de protectores de talón Purr azules)
EL JUEGO DE MESA SETON CONTIENE: • 5" x 72" (12,7 cm x 182,9 cm) Correa de mesa (M5173) • Protectores de talón Purr azules (M195)	M5177	12 Juegos/Env (1 ud./juego de correa de mesa, 1 par/juego de protectores de talón Purr azules)



JUEGO PARA POSICIÓN DE DECÚBITO SUPINO		
Descripción	REF	Cantidad
EL JUEGO PARA POSICIÓN DE DECÚBITO SUPINO CONTIENE: • Soporte para cabeza (M60-023) • Protectores de espuma para talón/tobillo (M190FF) • Protectores de nervio cubital (M9500)	M60-313	12 Juegos/Env (1 ud./juego de soporte para cabeza, 1 Pr/Juego de protectores de espuma para talón/tobillo y protectores de nervio cubital)



JUEGO PARA POSICIÓN DE DECÚBITO PRONO		
Descripción	REF	Cantidad
EL JUEGO PARA POSICIÓN DE DECÚBITO PRONO CONTIENE: • Rollo común (M10-093) • Soporte para cabeza con corte para traqueotomía (M9501) • Donut de 7" (17,8 cm) (M10-092)	M60-314	12 Juegos/Env (1 ud./Juego de rollo común y soporte para cabeza, 2 uds./Juego de donut de 7")

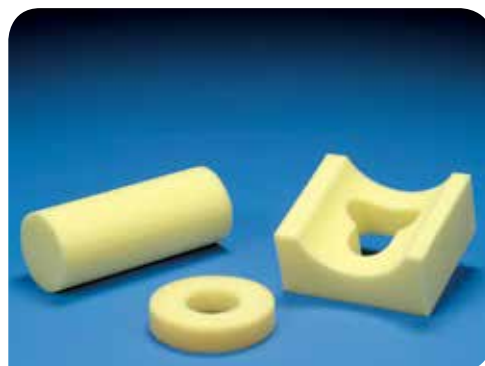

JUEGO PARA POSICIÓN DE DECÚBITO SUPINO BARIÁTRICO		
Descripción	REF	Cantidad
EL JUEGO PARA POSICIÓN DE DECÚBITO SUPINO BARIÁTRICO CONTIENE: • Posicionador de cabeza (M60-351) • Posicionadores de brazo (M60-352) • Posicionadores de pierna (M60-353)	M60-350	4 Juegos/Env (1 ud./Juego de soporte para cabeza, 1 Pr/Juego de posicionadores de brazo y posicionadores de pierna)

Posicionadores quirúrgicos



JUEGOS DE POSICIONAMIENTO

JUEGOS DE POSICIONAMIENTO

PEDIDO

JUEGO DE POSICIONADORES QUIRÚRGICOS		
Descripción	REF	Cantidad
EL JUEGO DE POSICIONADORES QUIRÚRGICOS CONTIENE: <ul style="list-style-type: none"> • Soporte para cabeza con corte para traqueotomía (M9501) • Protectores de espuma para talón/tobillo (M190FF) • Protectores de nervio cubital (M9500) • Correa de mesa (M5173), 5" x 72" (12,7 cm x 182,9 cm) • Correas para tablilla para brazo (M5175), 1 7/8" x 22" (4,8 cm x 55,9 cm) 	M60-TPAK	6 Juegos/Env (1 ud./juego de soporte para cabeza, correa de mesa y correa para tablilla para brazo, 1 par/juego de protectores de espuma para talón/tobillo y protectores de nervio cubital)



JUEGO DE ATENCIÓN AL PACIENTE		
Descripción	REF	Cantidad
EL JUEGO DE ATENCIÓN AL PACIENTE CONTIENE: <ul style="list-style-type: none"> • Soporte para cabeza (M60-023) • Protectores de nervio cubital (M9500) 	M60-315	12 Juegos/Env (1 ud./juego de soporte para cabeza, 1 par/juego de protectores de nervio cubital)

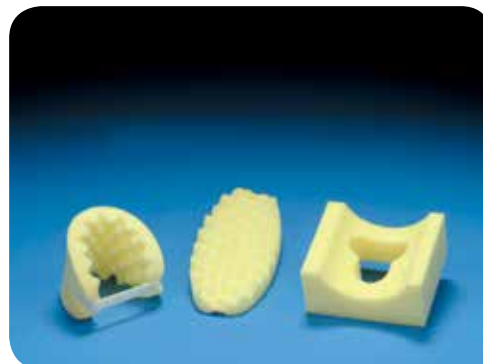

JUEGOS DE POSICIONAMIENTO PARA LAMINECTOMÍA		
Descripción	REF	Cantidad
LOS JUEGOS DE POSICIONAMIENTO PARA LAMINECTOMÍA CONTIENEN: <ul style="list-style-type: none"> • Soporte para cabeza (M60-023) • Soportes de brazo para laminectomía (M10-319) • Almohadillas de tablilla para brazo (M10-315) 	M60-317	12 Juegos/Env (1 ud./Juego de soporte para cabeza, 1 Pr/Juego de soportes de brazo para laminectomía y almohadillas de tablilla para brazo)

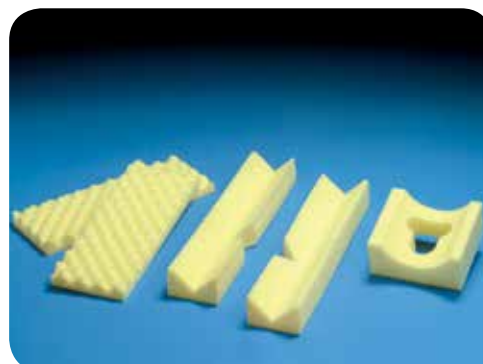



JUEGOS DE POSICIONAMIENTO

JUEGOS DE POSICIONAMIENTO

PEDIDO

JUEGOS DE POSICIONAMIENTO PARA LAMINECTOMÍA

Descripción	REF	Cantidad
LOS JUEGOS DE POSICIONAMIENTO PARA LAMINECTOMÍA CONTIENEN: <ul style="list-style-type: none"> • Soporte para cabeza (M60-023) • Soportes de brazo para laminectomía, 32" (81,3 cm) con depresión de 1/2" (3,8 cm) 	M60-318	12 Juegos/Env (1 ud./Juego de soporte para cabeza, 1 Pr/Juego de soportes de brazo para laminectomía)
LOS JUEGOS DE POSICIONAMIENTO PARA LAMINECTOMÍA CONTIENEN: <ul style="list-style-type: none"> • Soporte para cabeza (M60-023) • Soportes de brazo para laminectomía (M10-319) • Almohadillas de tablilla para brazo (M10-308) 	M60-319	12 Juegos/Env (1 ud./Juego de soporte para cabeza, 1 Pr/Juego de soportes de brazo para laminectomía y almohadillas de tablilla para brazo)

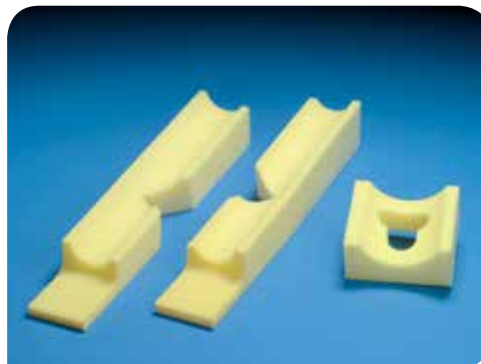

JUEGOS DE SOPORTES DE BRAZO PARA LAMINECTOMÍA

Descripción	REF	Cantidad
EL JUEGO DE SOPORTE DE BRAZO PARA LAMINECTOMÍA CONTIENE: <ul style="list-style-type: none"> • Soportes de brazo para laminectomía (M10-319E) • Brazaletes para axila (M60-342) 	M60-340	5 Juegos/Env (1 Pr/Juego de soportes de brazo para laminectomía y brazaletes de axila)



JUEGO DE POSICIONAMIENTO CON ELEVACIÓN DE PIERNA (JUEGO DE CORAZÓN ABIERTO)

Descripción	REF	Cantidad
EL JUEGO DE POSICIONAMIENTO CON ELEVACIÓN DE PIERNA CONTIENE: <ul style="list-style-type: none"> • Soporte para cabeza (M60-023) • Mitad de rollo común (M10-094H) • Protectores de nervio cubital (M9500) • Posicionadores de rodilla 	M60-331	10 Juegos/Env (1 ud./juego de soporte para cabeza y mitad de rollo común, 1 Pr/Juego de protectores de nervio cubital y posicionadores de rodilla)



Posicionadores quirúrgicos



JUEGOS DE POSICIONAMIENTO

JUEGOS DE POSICIONAMIENTO

PEDIDO

JUEGOS DE MESA DE ANDREW		
Descripción	REF	Cantidad
EL JUEGO DE MESA DE ANDREW CONTIENE: <ul style="list-style-type: none"> • Hoja de elevación de torso • Protector para asiento • Soporte para cabeza en decúbito prono (M9503) • Soportes de brazo para laminectomía (M10-319) • Almohadillas de tablilla para brazo (M10-323) • Protectores de espuma para talón/tobillo (M190FF) • Correa para armazón 	M60-333	12 Juegos/Env (1 ud./Juego de hoja de elevación de torso, protector para asiento, soporte para cabeza en decúbito prono y correa para armazón, 1 par/Juego de soportes de brazo para laminectomía, almohadillas de tablilla para brazo y protectores de espuma para talón/tobillo)
EL JUEGO DE MESA DE ANDREW CONTIENE: <ul style="list-style-type: none"> • Hoja de elevación de torso • Protector para asiento • Almohada blanda para cabeza (M9504) • Soportes de brazo para laminectomía (M10-319) • Almohadillas de tablilla para brazo (M10-323) • Protectores de espuma para talón/tobillo (M190FF) • Correa para armazón 	M60-338	12 Juegos/Env (1 ud./Juego de hoja de elevación de torso, protector para asiento, almohada blanda para cabeza y correa para armazón, 1 Pr/Juego de soportes de brazo para laminectomía, almohadillas de tablilla para brazo y protectores de espuma para talón/tobillo)
EL JUEGO DE MESA DE ANDREW CONTIENE: <ul style="list-style-type: none"> • Hoja de elevación de torso • Protector para asiento • Almohada blanda para cabeza (M9504) • Soportes de brazo para laminectomía (M10-319) • Almohadillas de tablilla para brazo (M10-323) • Protectores de espuma para talón/tobillo (M190FF) • Correa para armazón • Almohada para tórax (M9601) 	M60-343	12 Juegos/Env (1 ud./Juego de hoja de elevación de torso, protector para asiento, almohada blanda para cabeza, correa para armazón y almohada para tórax, 1 Pr/Juego de soportes de brazo para laminectomía, almohadillas de tablilla para brazo y protectores de espuma para talón/tobillo)





JUEGOS DE POSICIONAMIENTO

JUEGOS DE POSICIONAMIENTO

PEDIDO

JUEGOS DE ARMAZÓN DE ANDREW		
Descripción	REF	Cantidad
EL JUEGO DE ARMAZÓN DE ANDREW CONTIENE: <ul style="list-style-type: none">• Hoja de elevación de torso• Protector para asiento• Soporte para cabeza en decúbito prono (M9503)• Protectores de espuma para talón/tobillo (M190FF)• Correa para armazón	M60-334	12 Juegos/Env (1 ud./juego de hoja de elevación de torso, protector para asiento, soporte para cabeza en decúbito prono y correa para armazón, 1 par/juego de protectores de espuma para talón/tobillo)
EL JUEGO DE ARMAZÓN DE ANDREW CONTIENE: <ul style="list-style-type: none">• Hoja de elevación de torso• Protector para asiento• Almohada blanda para cabeza (M9504)• Protectores de espuma para talón/tobillo (M190FF)• Correa para armazón• Almohada para tórax (M9601)	M60-344	12 Juegos/Env (1 ud./Juego de hoja de elevación de torso, protector para asiento, almohada blanda para cabeza, correa para armazón y almohada para tórax, 1 Pr/Juego de protectores de espuma para talón/tobillo)



Posicionadores quirúrgicos



JUEGOS DE POSICIONAMIENTO

JUEGOS DE POSICIONAMIENTO

PEDIDO

JUEGO DE MESA JACKSON		
Descripción	REF	Cantidad
EL JUEGO DE MESA JACKSON CONTIENE:	M60-337	12 Juegos/Env
<ul style="list-style-type: none"> Almohada para tórax (M9601) Protectores para cadera y muslo Almohada blanda para cabeza (M9504) Soportes de brazo para laminectomía 		(1 ud./Juego de almohada para tórax y almohada blanda para cabeza, 4 uds./Juego de protectores para cadera y muslo, 1 Pr/Juego de soportes de brazo para laminectomía)
EL JUEGO DE MESA JACKSON CONTIENE:	M60-339	12 Juegos/Env
<ul style="list-style-type: none"> Almohada para tórax (M9601) Protectores para cadera y muslo Soportes de brazo para laminectomía 		(1 ud./Juego de almohada para tórax, 4 uds./Juego de protectores para cadera y muslo, 1 Pr/Juego de soportes de brazo para laminectomía)



JUEGO PARA ARMAZÓN JACKSON		
Descripción	REF	Cantidad
EL JUEGO PARA ARMAZÓN JACKSON CONTIENE:	M60-336	12 Juegos/Env
<ul style="list-style-type: none"> Almohada para tórax (M9601) Protectores para cadera y muslo Almohada blanda para cabeza (M9504) 		(1 ud./Juego de almohada para tórax y almohada blanda para cabeza, 4 uds./Juego de protectores para cadera y muslo)
EL JUEGO PARA ARMAZÓN JACKSON CONTIENE:	M60-346	12 Juegos/Env
<ul style="list-style-type: none"> Almohada para tórax (M9601) Protectores para cadera y muslo 		(1 ud./Juego de almohada para tórax, 4 uds./Juego de protectores para cadera y muslo)





JUEGOS DE POSICIONAMIENTO

JUEGOS DE POSICIONAMIENTO

PEDIDO

JUEGO DE POSICIONAMIENTO SCHLEIN		
Descripción	REF	Cantidad
EL JUEGO DE POSICIONAMIENTO SCHLEIN CONTIENE: <ul style="list-style-type: none"> • Almohadilla para respaldo • Almohadilla para apoyacabezas • Correa para tronco • Correa para frente • Tira para mentón (M5179) 	M60-325	12 Juegos/Env (1 ud./juego de almohadilla para respaldo, almohadilla para apoyacabezas, correa para tronco, correa para frente y correa para mentón)



JUEGO WILSON		
Descripción	REF	Cantidad
EL JUEGO WILSON CONTIENE: <ul style="list-style-type: none"> • Almohada blanda para cabeza (M9504) • Soportes de brazo para laminectomía (M10-319) • Mangas • Protector de barra transversal • Protector de base 	M60-341	12 Juegos/Env (1 ud./Juego de almohada blanda para cabeza, protector de barra transversal y protector de base, 1 Pr/Juego de soportes de brazo para laminectomía y mangas)
EL JUEGO WILSON CONTIENE: <ul style="list-style-type: none"> • Soportes de brazo para laminectomía (M10-319) • Mangas • Protector de barra transversal • Protector de base 	M60-348	12 Juegos/Env (1 ud./Juego de protector de barra transversal y protector de base, 1 Pr/Juego de soportes de brazo para laminectomía y mangas)
EL JUEGO WILSON CONTIENE: <ul style="list-style-type: none"> • Almohada blanda para cabeza (M9504) • Mangas • Protector de barra transversal • Protector de base 	M60-345	12 Juegos/Env (1 ud./Juego de almohada blanda para cabeza, protector de barra transversal y protector de base, 1 Pr/Juego de mangas)
EL JUEGO WILSON CONTIENE: <ul style="list-style-type: none"> • Mangas • Protector de barra transversal • Protector de base 	M60-347	12 Juegos/Env (1 ud./Juego de protector de barra transversal y protector de base, 1 Pr/Juego de mangas)

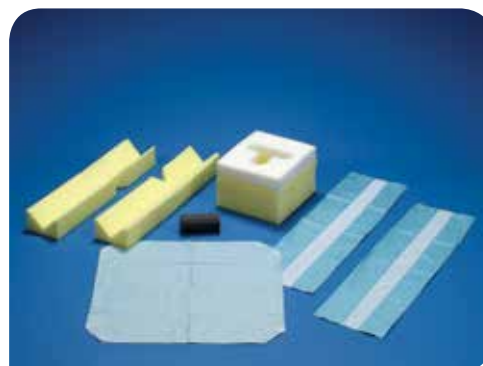

Posicionadores quirúrgicos

DeRoyal®



Productos de soporte para cirugía

GRANDES IDEAS AL ALCANCE DE SU MANO

¿Alguna vez deseó tener la herramienta correcta para usar en un procedimiento quirúrgico? ¿Una que puede ser un tanto extraña o común, pero que hace el trabajo en la cirugía? DeRoyal puede hacer que sus ideas para resolver problemas más inusuales se hagan realidad, como anzuelos conectados a bandas de goma, alfileres de gancho estériles, contenedores de plástico de tamaño especial o aplicadores con punta de algodón que satisfacen al médico más quisquilloso. DeRoyal ofrece una línea completa de productos de soporte (*put-ups*) de todo tipo. Nuestra amplia selección en stock incluye los *put-ups* más comunes usados en cirugía para satisfacer la mayoría de las necesidades, todos listos y a la espera de su envío inmediato. También puede especificar una configuración incluso más exclusiva y personalizada y será un placer para nosotros satisfacerlo. El control de calidad consistente de DeRoyal entrega *put-ups* que los directores quirúrgicos, médicos, personal clínico y directores de centrales de esterilización prefieren y en los que confían. Con nuestra línea de productos de soporte (*put-ups*) usted puede contar con ahorrar tiempo y mano de obra al eliminar la preparación interna, inventario adicional y costos



de mano de obra, los *put-ups* llegan estériles (a menos que se indique lo contrario) y listos para usar, productos de alta calidad y adaptación para envases no estándares, tamaños inusuales, cantidades de estuche especiales o especificaciones inusuales.



PRODUCTOS DE SOPORTE

CINTAS ADHESIVAS

CARACTERÍSTICAS Y BENEFICIOS

- Opción económica para vendajes generales y cintas para vendajes
- Las cintas Micropore™ y Transpore™ no tienen látex y son hipoalérgicas*

PEDIDO

CINTAS ADHESIVAS		
Descripción	REF	Cantidad
Cinta, Micropore™ 1" x 10 yardas (2,5 cm x 9,1 m), estéril	31-462	1/Paq, 25 Paq/Env
Cinta, Micropore™ 2" x 10 yardas (5,1 cm x 9,1 m), estéril	31-464	1/Paq, 25 Paq/Env
Cinta, Transpore™ 1" x 54" (2,5 cm x 1,4 m), estéril	32-1557	1/Paq, 50 Paq/Env
Cinta, Transpore™ 2" x 54" (5,1 cm x 1,4 m), estéril	32-1645	1/Paq, 50 Paq/Env

* Micropore y Transpore son marcas comerciales de 3M.





PRODUCTOS DE SOPORTE

BOLSAS

CARACTERÍSTICAS Y BENEFICIOS

- Ideal para usar como una bolsa para sutura
- Puede usarse sobre guantes estériles para el agarre temporario de elementos no estériles
- Bolsas de uso general para uso quirúrgico

PEDIDO

BOLSAS		
Descripción	REF	Cantidad
Bolsa, papel, n.º 10 6½" x 13" (16,5 cm x 33 cm), estéril	32-155	1/Paq, 100 Paq/Env
Bolsa, plástico 10" x 2" (25,4 cm x 5,1 cm), estéril	32-170	2/Paq, 100 Paq/Env
Bolsa, plástico, 2 ML, envuelta 9" x 16" (22,9 cm x 40,6 cm), estéril	31-611	2/Paq, 50 Paq/Env
Bolsa, plástico 8" x 10" (20,3 cm x 25,4 cm), estéril	32-1301	1/Paq, 100 Paq/Env
Bolsa, plástico, con capas con envoltura 9" x 16" (22,9 cm x 40,6 cm), estéril	32-636	2/Paq, 25 Paq/Env
Bolsa, plástico, plegada (mano) 8" x 15" (20,3 cm x 38,1 cm), estéril	32-303	15/Paq, 20 Paq/Env
Bolsa, plástico, plegada (mano) 8" x 15" (20,3 cm x 38,1 cm), estéril	32-158	4/Paq, 50 Paq/Env
Bolsa, plástico, plegada (mano) 8" x 15" (20,3 cm x 38,1 cm), estéril	31-257	10/Paq, 50 Paq/Env
Bolsa, Ziplock 8" x 10" (20,3 cm x 25,4 cm), estéril	32-1178	1/Paq, 50 Paq/Env

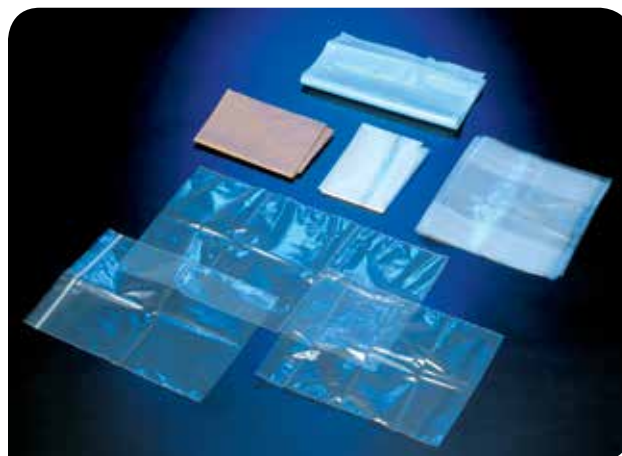



PRODUCTOS DE SOPORTE

CEPILLOS

CARACTERÍSTICAS Y BENEFICIOS

- Cepillo para higiene quirúrgica estéril general
- Puede usarse para limpiar cánulas
- Ideal para limpieza dental cuando se requiere esterilidad

PEDIDO

CEPILLOS		
Descripción	REF	Cantidad
Cepillo, Limpieza, estéril	32-747	1/Paq, 50 Paq/Env
Cepillo, Dental, estéril	31-599	1/Paq, 20 Paq/Env
Cepillo, Traqueotomía (Tubo de prueba pequeño), estéril	30-417	1/Paq, 144 Paq/Env



PRODUCTOS DE SOPORTE

CONECTORES

CARACTERÍSTICAS Y BENEFICIOS

- Amplia variedad de conectores estériles para diferentes tamaños de tubos y configuraciones
- Drenaje o conexiones de catéteres
- Disponible con segmentos de tubos o con tubos adicionales

PEDIDO

CONECTORES		
Descripción	REF	Cantidad
Conector, 5 en 1, estéril	31-070	1/Paq, 25 Paq/Env
Conector, 5 en 1 con tubos de 48" (122 cm), estéril	32-1145	1/Paq, 50 Paq/Env
Conector, Recto, 4,5mm DI/6mm DE, estéril	31-254	1/Paq, 50 Paq/Env
Conector, Y con tubos de 2" (5,1 cm), estéril	32-1430	1/Paq, 50 Paq/Env
Conector, Y, estéril	31-739	1/Paq, 25 Paq/Env





PRODUCTOS DE SOPORTE

APLICADORES CON PUNTA DE ALGODÓN

CARACTERÍSTICAS Y BENEFICIOS

- Ideal para aplicación de soluciones de preparación
- Muy absorbente
- Variedad de longitudes y configuraciones de envase estériles
- Varas de madera o plástico

PEDIDO

APLICADORES CON PUNTA DE ALGODÓN		
Descripción	REF	Cantidad
Aplicador con punta de algodón, 3" (7,6 cm) plástico, estéril	30-350	10/Paq, 100 Paq/Env
Aplicador con punta de algodón, 3" (7,6 cm) plástico, estéril	30-355	50/Paq, 50 Paq/Env
Aplicador con punta de algodón, 3" (7,6 cm) madera, estéril	31-848	10/Paq, 25 Paq/Env
Aplicador con punta de algodón, 3" (7,6 cm) madera, estéril	31-625	100/Paq, 50 Paq/Env
Aplicador con punta de algodón, 3" (7,6 cm) madera, estéril	31-219	20/Paq, 25 Paq/Env
Aplicador con punta de algodón, 3" (7,6 cm) madera, estéril	31-490	50/Paq, 50 Paq/Env
Aplicador con punta de algodón, 6" (15,2 cm) plástico, estéril	30-351	10/Paq, 100 Paq/Env
Aplicador con punta de algodón, 6" (15,2 cm) plástico, estéril	30-357	25/Paq, 50 Paq/Env
Aplicador con punta de algodón, 6" (15,2 cm) plástico, estéril	30-354	50/Paq, 50 Paq/Env
Aplicador con punta de algodón, 6" (15,2 cm) madera, estéril	31-047	10/Paq, 50 Paq/Env
Aplicador con punta de algodón, 6" (15,2 cm) madera, estéril	31-113	100/Paq, 25 Paq/Env
Aplicador con punta de algodón, 6" (15,2 cm) madera, estéril	31-109	20/Paq, 50 Paq/Env
Aplicador con punta de algodón, 6" (15,2 cm) madera, estéril	31-924	50/Paq, 50 Paq/Env





PRODUCTOS DE SOPORTE

ANZUELOS

CARACTERÍSTICAS Y BENEFICIOS

- Pre-armado con lazos de sutura y bandas de goma para retracción
- Variedad de configuraciones
- Disponible con o sin conectores

PEDIDO

ANZUELOS				
Descripción	REF, Estéril	Cantidad	REF, No estéril	Cantidad
Anzuelos, con sutura, banda de goma, punta roma, sin conector, estéril	30-136	4/Paq, 50 Paq/Env	30-136NS	4/Paq, 25 Paq/Env
Anzuelos, con sutura, banda de goma, punta afilada, con conector, estéril	31-279	4/Paq, 25 Paq/Env	—	—

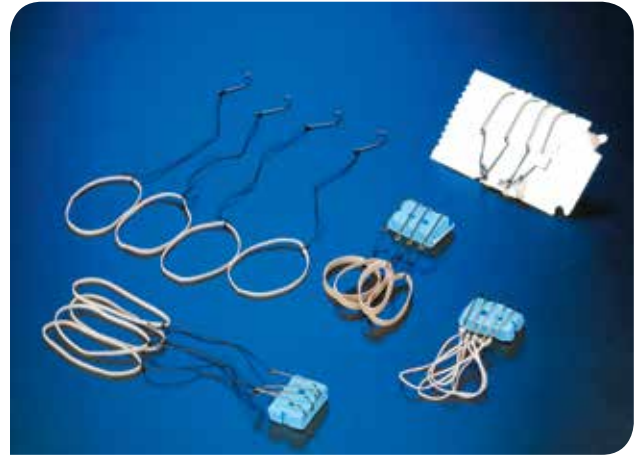



PRODUCTOS DE SOPORTE

GASA

CARACTERÍSTICAS Y BENEFICIOS

- Variedad de tamaños y pliegues
- Muchas configuraciones prácticas de compresas estériles
- Muy absorbente para esponjado y vendajes

PEDIDO

GASA		
Descripción	REF	Cantidad
Gasa, 2" x 2" (5,1 cm x 5,1 cm), 8 capas, sin rayos X, estéril	31-948	20/Paq, 100 Paq/Env
Gasa, 2" x 2" (5,1 cm x 5,1 cm), 8 capas, sin rayos X, estéril	31-092	8/Paq, 100 Paq/Env
Gasa, 3" x 3" (7,6 cm x 7,6 cm), 12 capas, sin rayos X, estéril	30-086	10/Paq, 50 Paq/Env
Gasa, 3" x 3" (7,6 cm x 7,6 cm), 12 capas, sin rayos X, estéril	32-1128	20/Paq, 50 Paq/Env
Gasa, 3" x 3" (7,6 cm x 7,6 cm), 12 capas, rayos X, estéril	30-094	10/Paq, 50 Paq/Env
Gasa, 4" x 4" (10,2 cm x 10,2 cm), Pliegue largo, rayos X, estéril	32-1062	30/Paq, 100 Paq/Env
Gasa, 4" x 4" (10,2 cm x 10,2 cm), Encordado, rayos X, estéril	31-278	2/Paq, 50 Paq/Env
Gasa, 4" x 4" (10,2 cm x 10,2 cm), 16 capas, sin rayos X, estéril	31-681	10/Paq, 50 Paq/Env
Gasa, 4" x 4" (10,2 cm x 10,2 cm), 16 capas, sin rayos X, estéril	32-1258	5/Paq, 50 Paq/Env
Gasa, 4" x 64" (10,2 cm x 162,5 cm), 8 capas, sin rayos X, estéril	32-835	1/Paq, 50 Paq/Env
Gasa, 4" x 8" (10,2 cm x 20,3 cm), 12 capas, sin rayos X, estéril	32-121	10/Paq, 50 Paq/Env
Gasa, 4" x 8" (10,2 cm x 20,3 cm), 12 capas, sin rayos X, estéril	32-1599	4/Paq, 50 Paq/Env
Gasa, 4" x 8" (10,2 cm x 20,3 cm), 12 capas, sin rayos X, estéril	32-941	8/Paq, 100 Paq/Env





PRODUCTOS DE SOPORTE

INSTRUMENTOS

CARACTERÍSTICAS Y BENEFICIOS

- Tijeras, pinzas, clips y fórceps estériles para uso general
- Económicos y totalmente desechables
- Tamaños y tipos comunes para aliviar la producción de la central de esterilización

PEDIDO

INSTRUMENTOS		
Descripción	REF	Cantidad
Fórceps, Adison, 4 ³ / ₄ " (12,1 cm), estéril	31-579	1/Paq, 50 Paq/Env
Hemostático, curvo, Kelley, 5 ¹ / ₂ " (14 cm), estéril	31-258	1/Paq, 50 Paq/Env
Hemostático, curvo, Kelley, 5 ¹ / ₂ " (14 cm) con 2 gasas, 2" x 2" (5,1 cm x 5,1 cm), estéril	32-350	1/Paq, 50 Paq/Env
Hemóstato, Recto, Webster, 5" (12,7 cm), estéril	31-100	1/Paq, 25 Paq/Env
Tijera, curva, Iris, 4 ¹ / ₂ " (11,4 cm), estéril	31-259	1/Paq, 50 Paq/Env
Tijera, afilada roma, 5 ¹ / ₂ " (14 cm) con 2 gasas, 2" x 2" (5,1 cm x 5,1 cm), estéril	32-349	1/Paq, 50 Paq/Env
Tijera, afilada roma, 5 ¹ / ₂ " (14 cm), estéril	31-105	1/Paq, 50 Paq/Env
Tijera, Afilada Roma, con hemóstato, recta, estéril	32-578	1/Paq, 50 Paq/Env
Tijera, recta, Iris, 4 ¹ / ₂ " (11,4 cm), estéril	31-260	1/Paq, 50 Paq/Env
Clips para toallas, plástico, estéril	32-1609	4/Paq, 40 Paq/Env
Espéculo vaginal, mediano, plástico, estéril	32-097	1/Paq, 50 Paq/Env
Cortador de alambre, 4 ³ / ₄ " (12,1 cm), estéril	31-261	1/Paq, 25 Paq/Env





PRODUCTOS DE SOPORTE

ETIQUETAS

CARACTERÍSTICAS Y BENEFICIOS

- Ideal para etiquetado de medicamentos o soluciones para ayudar a cumplir con los estándares normativos
- Variedad de juegos de etiquetas estándar para satisfacer todas las necesidades con un solo juego
- Incluye etiquetas preimpresas y en blanco
- Juegos de etiquetas preimpresas totalmente personalizadas disponibles en blanco y negro o color
- Hechas de material vinílico resistente al agua
- Pueden ser estériles o no estériles

PEDIDO

ETIQUETAS		
Descripción	REF	Cantidad
Etiquetas, en blanco, 1" x 3" (2,5 cm x 7,6 cm), estériles	32-656	2/Paq, 100 Paq/Env
Etiquetas, en blanco, 1" x 3" (2,5 cm x 7,6 cm), estériles	32-051	4/Paq, 100 Paq/Env
Etiquetas, en blanco, 1/2" x 2" (1,3 cm x 5,1 cm), estériles	32-1603	8/Paq, 50 Paq/Env
Etiquetas, preimpresas, caja surtida*, estériles	32-908	62/Paq, 50 Paq/Env
Etiquetas, hoja preimpresa, estériles	32-9080	1/Paq, 250 Paq/Env
Etiquetas, hoja preimpresa con marcador de punta fina, estériles	32-9080M	1/Paq, 250 Paq/Env
Marcador de uso general de punta fina, 8 etiquetas en blanco, estériles	26-016BL	1 marcador, 8 etiquetas/paquete, 50 Paq/Env
Marcador de uso general de punta ancha, 8 etiquetas en blanco, estériles	26-016BWL	1 marcador, 8 etiquetas/paquete, 50 Paq/Env

* (6) En blanco, (2) Heparina, (4) Heparinizado, (2) Papaverina, (2) Solución fisiológica salina, (2) Antibiótico, (6) Contraste, (2) Xilocaina, (2) Aceite mineral, (2) Marcaine, (2) Bicarbonato de sodio, (2) H₂O estéril, (2) Tintura, (2) Azul de metileno, (2) Povidona yodada, (2) Ortosolución, (2) Epinefrina, (2) Lidocaina, (2) Afrin, (2) Bacitracina, (2) Cocaína, (2) Cefazolina, (2) Peróxido, (2) Trombina, (2) Alcohol

ETIQUETAS PERSONALIZADAS

Para solicitar etiquetas personalizadas, comuníquese con su representante de DeRoyal.



PRODUCTOS DE SOPORTE

DISPOSITIVOS DE LABORATORIO

CARACTERÍSTICAS Y BENEFICIOS

- Elementos de laboratorio estándares para recolección de muestras
- Gran variedad de tipos y tamaños

PEDIDO

DISPOSITIVOS DE LABORATORIO		
Descripción	REF	Cantidad
Vaso, aluminio, 4 onzas (113g), estéril	32-1088	1/Paq, 25 Paq/Env
Vaso, aluminio, 4 onzas (113 g) con 10 gasas, 2" x 2" (5,1 cm x 5,1 cm), estéril	32-702	1/Paq, 50 Paq/Env
Juego, contenedor de vacío y vaso para muestras, estéril	32-1331	1/Paq, 100 Paq/Env
Cuentagotas, 1,5 ml, estéril	31-415	1/Paq, 50 Paq/Env
Placa de Petri, mediana con 1 gasa, 3 1/2" (8,9 cm), estéril	32-1021	1/Paq, 60 Paq/Env
Placa de Petri, mediana, 3 1/2" (8,9 cm), estéril	31-019	1/Paq, 50 Paq/Env
Placa de Petri, extra grande, 5 1/2" (14 cm), estéril	31-418	1/Paq, 25 Paq/Env
Portaobjetos, Vidrio en sobre, estéril	32-1100	2/Paq, 100 Paq/Env
Portaobjetos, Vidrio con gasa, estéril	31-571	1/Paq, 25 Paq/Env
Portaobjetos, Vidrio con gasa, estéril	32-1020	2/Paq, 50 Paq/Env
Portaobjetos, Vidrio, Esmerilado con clip, estéril	32-794	4/Paq, 100 Paq/Env
Tubo, Plástico centrífugo con tapa, 50 ml, estéril	31-408	1/Paq, 50 Paq/Env
Tubo, Vidrio para muestras con tapa, 15 ml, estéril	31-042	1/Paq, 50 Paq/Env
Tubo, Plástico para muestras con tapa, 20 ml, estéril	31-797	1/Paq, 50 Paq/Env
Tubo, Contenedor de vacío, Tapa roja, 10 ml, estéril	31-589	1/Paq, 50 Paq/Env
Tubo, Contenedor de vacío, Tapa roja, 10 ml, estéril	31-573	2/Paq, 25 Paq/Env





PRODUCTOS DE SOPORTE LUBRICANTES

CARACTERÍSTICAS Y BENEFICIOS

- Lubricantes para pacientes al agua y al petróleo
- Entregados en envases estériles para uso en contextos «limpios»
- Disponible en tubos más grandes o bolsas más pequeñas

PEDIDO

LUBRICANTES		
Descripción	REF	Cantidad
Lubricante, soluble en agua, bolsa, 5g, estéril	31-702	1/Paq, 50 Paq/Env
Lubricante, soluble en agua, bolsa, 5g, estéril	31-938	2/Paq, 50 Paq/Env
Lubricante, soluble en agua, tubo, 2 onzas (56,7 g), estéril	31-704	1/Paq, 30 Paq/Env
Vaselina, bolsa, 5g, estéril	31-703	1/Paq, 50 Paq/Env

*Surgilube es una marca comercial registrada de Fougere.
Vaseline es una marca comercial de Tyco Healthcare o su afiliada.*





PRODUCTOS DE SOPORTE

TIRAS MONTGOMERY

CARACTERÍSTICAS Y BENEFICIOS

- Mantiene fácilmente vendajes de cambio frecuente en su lugar
- Elimina la necesidad de re aplicar cinta quirúrgica durante los cambios de vendaje
- Adhesivo sin látex, deja mínimos residuos en la piel
- Minimiza los traumatismos cutáneos y el malestar para el paciente
- Orificios doblemente reforzados que reducen la posibilidad de estiramiento o desgarro
- Puede cortarse de cualquier ancho deseado

PEDIDO

TIRAS MONTGOMERY		
Descripción	REF	Cantidad
Tiras Montgomery, 11" (27,9 cm) con 20" (50,8 cm) cinta de sarga, no estéril	32-281	1 Pr/Paq, 100/Env
Tiras Montgomery, 1 1/2" (3,8 cm) con cinta de sarga de 18" (45,7 cm), no estéril	32-1131	4 Pr/Paq, 100/Env
Tiras Montgomery, 1 1/2" (3,8 cm) con cinta de sarga de 38" (96,5 cm), estéril	31-115	1 Pr/Paq, 100/Env
Tiras Montgomery, 2 1/2" (6,4 cm) con 20" (50,8 cm) cinta de sarga, estéril	32-994	2 Pr/Paq, 30/Env
Tiras Montgomery, 2 1/2" (6,4 cm) con 36" (91,4 cm) cinta de sarga, no estéril	32-087	1 Pr/Paq, 50/Env
Tiras Montgomery, 2 1/2" (6,4 cm) con cinta de sarga de 48" (121,9 cm), no estéril	31-149	1 Pr/Paq, 50/Env
Tiras Montgomery, 4 1/4" (10,8 cm) con cinta de sarga de 36" (91,4 cm), estéril	31-594	2 Pr/Paq, 25/Env

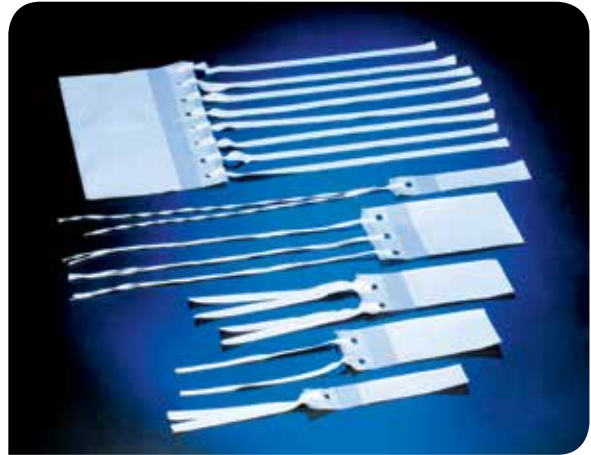



PRODUCTOS DE SOPORTE

RECIPIENTES DE PLÁSTICO

CARACTERÍSTICAS Y BENEFICIOS

- Amplia selección de contenedores estériles
- Uso de procedimiento estéril general para soluciones y líquidos
- Incluye graduaciones para mediciones básicas

PEDIDO

BOTELLAS, RECIPIENTES Y VASOS DE PLÁSTICO		
Descripción	REF	Cantidad
Botella, vaporizador, 16 onzas (453,6 g), plástico, estéril	32-410	1/Paq, 50 Paq/Env
Botella, vaporizador, 32 onzas (907,2 g), plástico, estéril	32-773	1/Paq, 25 Paq/Env
Recipiente, 16 onzas (453,6 g), plástico, azul, estéril	10-3202	1/Paq, 50 Paq/Env
Recipiente, 32 onzas (907,2 g), plástico, azul, estéril	10-3201	1/Paq, 25 Paq/Env
Recipiente, 48 onzas (1,36 kg), plástico, azul, estéril	31-923	1/Paq, 25 Paq/Env
Recipiente, 80 onzas (2,27 kg), plástico, azul, estéril	32-1558	1/Paq, 25 Paq/Env
Vaso, prótesis dental, 8 onzas (226,8 g), con tapa, plástico, azul, estéril	31-636	1/Paq, 100 Paq/Env
Vaso dosificador, 1 onza (28,3 g), vidrio, estéril	30-173	1/Paq, 50 Paq/Env
Vaso dosificador, 1 onza (28,3 g), plástico, estéril	10-3210	1/Paq, 100 Paq/Env
Vaso dosificador, 2 onzas (56,7 g), plástico, estéril	31-108	1/Paq, 100 Paq/Env
Vaso dosificador, 2 onzas (56,7 g), plástico, estéril	10-3212	2/Paq, 100 Paq/Env
Vaso para muestras, 16 onzas (453,6 g), con tapa, estéril	32-774	1/Paq, 25 Paq/Env
Vaso para muestras, 4 onzas (113,4 g), con tapa, estéril	31-111	1/Paq, 50 Paq/Env
Batea riñonera para vómito, 700 cm ³ , plástico, azul, estéril	31-027	1/Paq, 25 Paq/Env
Graduada, 1000 cm ³ , Alta, Plástico, estéril	31-026	1/Paq, 25 Paq/Env
Graduada, 1200 cm ³ , Baja, Plástico, estéril	31-836	1/Paq, 25 Paq/Env
Juego, Vaso con 6 esponjas de vara, estéril	32-1527	1/Paq, 50 Paq/Env
Juego, vasos para prótesis dental y dosificadores, estéril	32-1531	1/Paq, 50 Paq/Env
Bandeja, Mayo, Extragrande, con protector de bandeja de espuma, estéril	32-374	1/Paq, 20 Paq/Env

Para obtener una lista completa de contenedores de plástico no estériles envasados a granel, consulte la sección «Bandejas y recipientes de plástico» que comienza en la página 413.





PRODUCTOS DE SOPORTE

HISOPOS PARA PROCTOLOGÍA

CARACTERÍSTICAS Y BENEFICIOS

- Diseñados para usar con proctoscopios, anoscopios y sigmoidoscopios
- Hechos a partir de rayón muy absorbente
- Construidos con varas de plástico fuertes y a la vez flexibles que no se astillarán
- Disponibles en variedad de longitudes
- Múltiples configuraciones de envases estériles disponibles

PEDIDO

HISOPOS PARA PROCTOLOGÍA

Descripción	REF	Cantidad
Hisopos proctológicos, 12" (30,5 cm), estéril	32-230	3/Paq, 25 Paq/Env
Hisopos proctológicos, 16" (40,6 cm), estéril	32-231	15/Paq, 20 Paq/Env
Hisopos proctológicos, 16" (40,6 cm), estéril	32-046	2/Paq, 25 Paq/Env
Hisopos proctológicos, 16" (40,6 cm), estéril	32-1200	5/Paq, 15 Paq/Env
Hisopos proctológicos, 16" (40,6 cm), estéril	32-690	8/Paq, 30 Paq/Env
Hisopos proctológicos, 8" (20,3 cm), estéril	31-249	5/Paq, 50 Paq/Env
Hisopos proctológicos, 8" (20,3 cm), estéril	31-999	6/Paq, 25 Paq/Env





PRODUCTOS DE SOPORTE

NAVAJAS Y CUCHILLAS

CARACTERÍSTICAS Y BENEFICIOS

- Cuchillas estériles y no estériles para afeitar y preparar el campo quirúrgico
- Distintas variaciones disponibles
- Económicas y desechables

PEDIDO

NAVAJAS Y CUCHILLAS		
Descripción	REF	Cantidad
Cuchilla, Navaja, Filo simple, estéril	32-488	1/Paq, 50 Paq/Env
Navaja, Preparación, Peine doble, estéril	31-263	1/Paq, 100 Paq/Env
Navaja, Preparación, Peine doble en bolsa Ziplock, No estéril	31-405	1/Paq, 100 Paq/Env





PRODUCTOS DE SOPORTE

BANDAS ELÁSTICAS

CARACTERÍSTICAS Y BENEFICIOS

- Bandas de goma estériles para usar en un contexto estéril
- Uso general para sujetar y retener elementos en un campo estéril
- Gran variedad de tamaños y configuraciones de envase

PEDIDO

BANDAS ELÁSTICAS		
Descripción	REF	Cantidad
Bandas elásticas, 2" x 1/16" (5,1 cm x 1,6 mm), estériles	30-080	2/Paq, 100 Paq/Env
Bandas elásticas, 2 1/2" x 1/16" (5,1 cm x 1,6 mm), estériles	31-065	1/Paq, 50 Paq/Env
Bandas elásticas, 2 1/2" x 1/4" (5,1 cm x 6,4 mm), estériles	32-1150	2/Paq, 100 Paq/Env
Bandas elásticas con alfiler de gancho, 3" x 1/16" (7,6 cm x 1,6 mm), estériles	30-089	10/Paq, 100 Paq/Env
Bandas elásticas, 3" x 1/16" (7,6 cm x 1,6 mm), estériles	30-082	2/Paq, 100 Paq/Env
Bandas elásticas con alfiler de gancho, 3" x 1/16" (7,6 cm x 1,6 mm), estériles	32-475	6/Paq, 50 Paq/Env
Bandas elásticas, 3" x 1/8" (7,6 cm x 3,2 mm), estériles	32-1484	10/Paq, 50 Paq/Env
Bandas elásticas, 3" x 1/8" (7,6 cm x 3,2 mm), estériles	30-083	2/Paq, 100 Paq/Env
Bandas elásticas, 3" x 1/8" (7,6 cm x 3,2 mm), estériles	32-400	4/Paq, 50 Paq/Env
Bandas elásticas, 3 1/2" x 1/4" (8,9 cm x 6,4 mm), estériles	32-1535	2/Paq, 100 Paq/Env
Bandas elásticas, 3 1/2" x 1/4" (8,9 cm x 6,4 mm), estériles	31-935	5/Paq, 50 Paq/Env





PRODUCTOS DE SOPORTE

ALFILERES DE GANCHO

CARACTERÍSTICAS Y BENEFICIOS

- Alfileres de gancho estériles para usar en un contexto estéril
- Ideal para agrupar, sujetar y retener elementos pequeños en el campo estéril
- Tres tamaños disponibles

PEDIDO

ALFILERES DE GANCHO		
Descripción	REF	Cantidad
Alfileres de gancho, grande, 2" (5,1 cm), estéril	30-092	2/Paq, 100 Paq/Env
Alfileres de gancho, mediano, 1½" (3,8 cm), estéril	30-091	2/Paq, 100 Paq/Env
Alfileres de gancho, pequeño, 1¼" (2,7 cm), estéril	30-090	2/Paq, 100 Paq/Env



PRODUCTOS DE SOPORTE

MANGAS

CARACTERÍSTICAS Y BENEFICIOS

- Perfectas para usar como protector de bandeja para acolchar instrumentos metálicos
- La manga estéril puede usarse para recuperar el área «de limpieza» estéril después de una ruptura accidental del campo estéril sin perder otra bata
- Costuras firmes para eliminar los bordes irregulares

PEDIDO

FUNDAS Y MANGAS		
Descripción	REF	Cantidad
Protector de mangas, cerrado, 23" x 15" (58,4 cm x 38,1 cm), no estéril	32-947	1/Paq, 100 Paq/Env
Protector de mangas, abierto, con puño, 23" x 10" (58,4 cm x 25,4 cm), estéril	9811-00	1/Paq, 100 Paq/Env



PRODUCTOS DE SOPORTE

ASAS

CARACTERÍSTICAS Y BENEFICIOS

- Asas con vainas para extracción de tejido
- Hechos de acero quirúrgico

PEDIDO

ASAS		
Descripción	REF	Cantidad
Funda de asa, 18 Fr, 6 1/2" (16,5 cm), estéril	32-1266	6/Paq, 20 Paq/Env
Funda de asa, 18 Fr, 8" (20,3 cm), estéril	31-423	5/Paq, 50 Paq/Env
Alambre de asa para amígdalas, tamaño n.º 8 (0,5 mm), 4" (10,2 cm) de largo, estéril	31-137	2/Paq, 50 Paq/Env

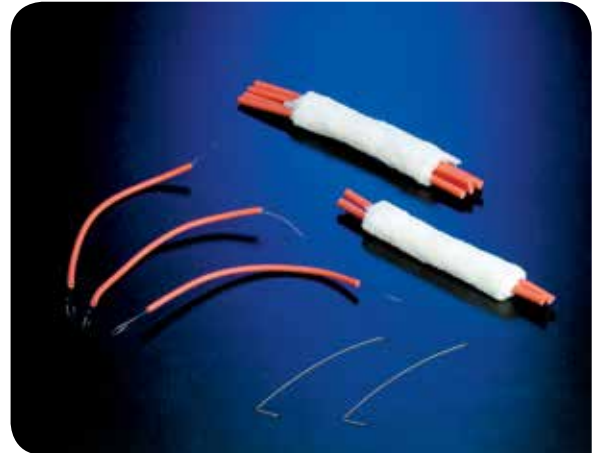



PRODUCTOS DE SOPORTE

ESPONJAS

CARACTERÍSTICAS Y BENEFICIOS

- Varios productos disponibles para absorción, preparación del campo y vendaje
- Envasados estériles para aplicación aséptica
- Hechos a partir de algodón muy absorbente

PEDIDO

ESPONJAS		
Descripción	REF	Cantidad
Vendaje para dedo, Adulto, Algodón, estéril	1-295	1/Paq, 20 Paq/Env
Vendaje para dedo, Infantil, Algodón, estéril	1-295-1	1/Paq, 20 Paq/Env
Almohadilla, abdominal, 12" x 16" (30,5 cm x 40,6 cm), estéril	32-628	1/Paq, 50 Paq/Env
Almohadilla, algodón, 6" x 9" (15,2 cm x 22,9 cm), estéril	32-641	1/Paq, 100 Paq/Env
Esponja, aleta, 3 1/2" x 3 1/2" (8,9 cm x 8,9 cm), estéril	32-1115	1/Paq, 100 Paq/Env



PRODUCTOS DE SOPORTE

CHALECO DE CIRUJANO

CARACTERÍSTICAS Y BENEFICIOS

- Mantiene la técnica aséptica y estéril a 360° para la espalda del cirujano
- Liviano y se abrocha adelante
- Forma económica de proteger el contexto del quirófano estéril

PEDIDO

CHALECO DE CIRUJANO		
Descripción	REF	Cantidad
Chaleco para cirujano, estéril	32-1769	4/Paq, 100 Paq/Env estéril





PRODUCTOS DE SOPORTE

FIELTRO Y PARCHES DE PTFE

CARACTERÍSTICAS Y BENEFICIOS

- Tela PTFE sintética de alta calidad
- Actúa como apoyo para distribuir la presión de la sutura y reduce el desgarro de los vasos
- Disponible en muchos tamaños precortados
- Elimina los residuos comparado con usar hojas no cortadas completas
- Espesor de 2,9 mm
- Precortado y estéril

PEDIDO

FIELTRO Y PARCHES DE PTFE		
Descripción	REF	Cantidad
Filtro de PTFE, 1" x 1" (2,5 cm x 2,5 cm), estéril	32-448	1/Paq, 50 Paq/Env
Filtro de PTFE, 1" x 4" (2,5 cm x 10,2 cm), estéril	32-955	1/Paq, 10 Paq/Env
Filtro de PTFE, 1" x 6" (2,5 cm x 15,2 cm), estéril	32-1485	1/Paq, 12 Paq/Env
Filtro de PTFE, 1/4" x 1/2" (6,4 mm x 12,7 mm), estéril	32-363	4/Paq, 50 Paq/Env
Filtro de PTFE, 2" x 2" (5,1 cm x 5,1 cm), estéril	32-1326	1/Paq, 100 Paq/Env
Filtro de PTFE, 6 mm x 4,5 mm, Oval, estéril	32-379	15/Paq, 20 Paq/Env



PRODUCTOS DE SOPORTE

TUBOS

CARACTERÍSTICAS Y BENEFICIOS

- Amplia variedad de diferentes diámetros, longitudes y materiales
- Ideal para drenaje
- Disponible con conectores

PEDIDO

TUBOS		
Descripción	REF	Cantidad
Tubos, Silastic, mediano, 16" (40,6 cm), 0,030 (5 Fr), estéril	32-1393	1/Paq, 25 Paq/Env
Tubos, Silastic, pequeño, 16" (40,6 cm), 0,025 (4 Fr), estéril	32-1394	1/Paq, 25 Paq/Env
Tubos, silicona, 3/16" (4,8 mm) DI, 10' (3 m), transparente, estéril	32-210	2/Paq, 30 Paq/Env
Tubos, quirúrgico, 1/4" (6,4 mm) DI, 12' (3,7 m), beige, estéril	32-1574	1/Paq, 25 Paq/Env
Tubos, quirúrgico, 1/4" (6,4 mm) DI, 18" (45,7 cm), ámbar, con conector, estéril	32-189	1/Paq, 50 Paq/Env
Tubos, quirúrgico, 1/4" (6,4 mm) DI, 48" (121,9 cm), ámbar, estéril	32-1378	1/Paq, 30 Paq/Env
Tubos, quirúrgico, 1/4" (6,4 mm) DI, 6" (15,2 cm), ámbar, estéril	31-005	2/Paq, 50 Paq/Env
Tubos, quirúrgico, 1/8" (3,2 mm) DI, 18" (45,7 cm), beige, estéril	31-776	1/Paq, 50 Paq/Env
Tubos, quirúrgico, 3/16" (4,8 mm) DI, 24" (61 cm), ámbar, con conector, estéril	32-1334	1/Paq, 50 Paq/Env
Tubos, quirúrgico, 3/16" (4,8 mm) DI, 24" (61 cm), beige, estéril	31-598	1/Paq, 25 Paq/Env
Tubos, quirúrgico, 3/16" (4,8 mm) DI, 24" (61 cm), beige, con 2 conectores, estéril	32-976	2/Paq, 20 Paq/Env





PRODUCTOS DE SOPORTE

CINTAS DE SARGA

CARACTERÍSTICAS Y BENEFICIOS

- Usadas como un lazo estéril en vendajes y tubos de traqueotomía o como cinta umbilical
- Hecha de algodón 100 % de alta calidad
- Disponible en varios anchos y longitudes

PEDIDO

CINTAS DE SARGA		
Descripción	REF	Cantidad
Cinta de sarga, algodón, 1/2" x 36" (12,7 mm x 91,4 cm), estéril	30-209	1/Paq, 100 Paq/Env
Cinta de sarga, algodón, 1/4" x 36" (6,4 mm x 91,4 cm), estéril	30-208	1/Paq, 100 Paq/Env
Cinta de sarga, algodón, 1/8" x 36" (3,2 mm x 91,4 cm), estéril	30-207	1/Paq, 100 Paq/Env
Cinta de sarga, algodón, 1/8" x 36" (3,2 mm x 91,4 cm), estéril	30-211	5/Paq, 100 Paq/Env
Cinta de sarga, algodón, 5/8" x 36" (15,9 mm x 91,4 cm), estéril	30-210	1/Paq, 100 Paq/Env
Cinta de sarga, Teflon, 3/16" x 54" (4,8 mm x 137,2 cm), estéril	32-503	1/Paq, 40 Paq/Env



PRODUCTOS DE SOPORTE

COMPRESA VAGINAL Y PERINEAL

CARACTERÍSTICAS Y BENEFICIOS

- Algodón prelavado para alta absorbencia
- Ideal para absorción después de cirugía obstétrica y perineal
- Las esponjas vaginales se pueden detectar con rayos X
- Disponibles con asas tipo lazo

PEDIDO

COMPRESA VAGINAL Y PERINEAL		
Descripción	REF	Cantidad
Compresa perineal, 2" x 108" (5,1 cm x 2,7 m), estéril	31-830	1/Paq, 50 Paq/Env
Compresa vaginal, 1" x 108" (2,5 cm x 2,7 m), estéril	32-193	1/Paq, 50 Paq/Env
Compresa vaginal, 1/2" x 36" (1,3 cm x 91,4 cm), estéril	32-556	1/Paq, 200 Paq/Env
Compresa vaginal, 2" x 108" (5,1 cm x 2,7 m), estéril	32-192	1/Paq, 50 Paq/Env
Compresa vaginal, 2" x 180" (5,1 cm x 4,6 m), estéril	31-034	1/Paq, 50 Paq/Env
Compresa vaginal, 2" x 180" (5,1 cm x 4,6 m), estéril	32-1359	1/Paq, 10 Paq/Env
Compresa vaginal, 4" x 22" (10,2 cm x 55,9 cm), estéril	32-1260	1/Paq, 50 Paq/Env
Compresa vaginal, 6" x 30" (15,2 cm x 76,2 cm), estéril	32-1233	1/Paq, 20 Paq/Env



PRODUCTOS DE SOPORTE

VARIOS

CARACTERÍSTICAS Y BENEFICIOS

- Muchas aplicaciones para retracción y disección de tejido
- Guantes de algodón para sujetar tejido resbaladizo en un contexto estéril
- Peine estéril para separación de cabello

PEDIDO

ARTÍCULOS VARIOS		
Descripción	REF	Cantidad
Peine, 5" (12,7 cm), negro, plástico, estéril	32-748	1/Paq, 50 Paq/Env
Preservativo, estéril	31-274	1/Paq, 50 Paq/Env
Guantes, algodón, estériles	31-127	1Pr/Paq, 50 Paq/Env
Tee de golf, plástico, estéril	32-1525	1/Paq, 25 Paq/Env
Cordones, 27" (68,6 cm), algodón, estériles	32-761	1/Paq, 50 Paq/Env
Cordones, 7" (17,8 cm), algodón, estériles	32-1220	4/Paq, 20 Paq/Env
Cinta métrica, 36" (91,4 cm), papel, estéril	31-596	1/Paq, 100 Paq/Env
Bajalengua, estéril	31-811	1/Paq, 100 Paq/Env
Bajalengua, estéril	32-1660	10/Paq, 30 Paq/Env
Bajalengua, estéril	31-064	2/Paq, 50 Paq/Env
Palillos, madera, estériles	30-413	2/Paq, 100 Paq/Env
Palillos, madera, estériles	32-382	5/Paq, 25 Paq/Env



DeRoyal®



Cuchillas y bisturís

DIRECTO AL PUNTO

DeRoyal comprende que la seguridad es de vital importancia. Ofrecemos con orgullo bisturís de seguridad con hoja retráctil desechable de plástico o reutilizable de metal que son económicos y fáciles de usar para satisfacer los requerimientos de los médicos.





HOJAS DE BISTURÍ DESECHABLES IONFUSION®

HOJAS CON RECUBRIMIENTO DE NITRURO DE CIRCONIO

CARACTERÍSTICAS Y BENEFICIOS

- El resultado de años de investigaciones metalúrgicas
- Una hoja de calidad superior que funciona con niveles sin precedentes
- Acero inoxidable tratado con un proceso de templado de hierro para reducir las quebraduras, creando un filo muy resistente afilado atómicamente
- Borde dorado champán distintivo que indica mayor afilado y retención de bordes con mayor duración de uso
- Una hoja de bisturí quirúrgico IonFusion™ reemplaza a múltiples hojas convencionales, según los datos de uso
- Ideal para procedimientos de cirugía plástica, ortopédica y de podología
- Reduce los requerimientos de hojas para reducir los costos, la cantidad de hojas desechadas y el tiempo en el quirófano
- Menos manipulación de hojas para reducir el potencial de accidentes
- Disponible en tamaños y cantidades aceptadas por la industria de fácil reconocimiento
- Envasados estériles

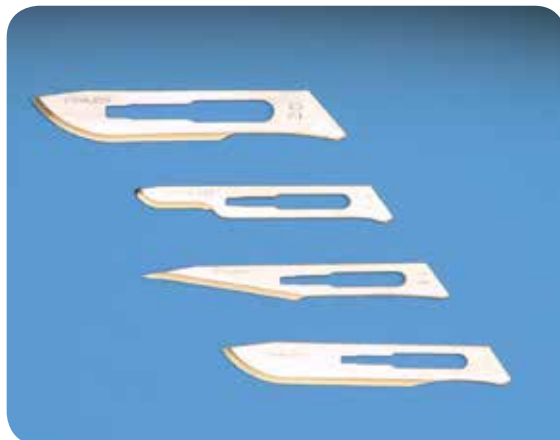

COMENTARIOS

«He tenido la oportunidad de usar las hojas de bisturí IonFusion y me agrada su filo y la duración del borde fino. Pude lograr cirugías importantes que implicaban el uso prolongado del bisturí sin la necesidad de solicitar hojas nuevas. Uno tiene que experimentar esto para valorarlo. Recomiendo estas hojas sin reservas. Pruébelas, ¡le agradecerán!»

— Cirujano plástico y reparador de A Better You Plastic Surgery Medical Group (San Diego, California, EE. UU.) que ha reducido su uso de hojas de bisturí en un 61 %.

«El año pasado, reduje mi configuración de hojas de bisturí de 3 a 1 cambiando por las hojas IonFusion en mi trabajo. Las hojas IonFusion son mejores que cualquier otra hoja que haya usado jamás.»

— Cirujano plástico y reparador de Eisbach Facial Plastic Surgery (Albuquerque, Nuevo México, EE. UU.) que ha reducido su uso de hojas en un 67 %, o en una media de 3 hojas de la competencia por procedimiento a sólo 1 bisturí IonFusion.

«Ahora, en el 98% de mis casos, sólo necesito una hoja IonFusion. Las hojas IonFusion son afiladas y mantienen su filo durante todo el procedimiento. La hoja IonFusion es simplemente la mejor hoja de bisturí que haya usado jamás.»

— Cirujano ortopédico de Bone & Joint Hospital (Oklahoma City, Oklahoma, EE. UU.).

«Las hojas tienen un desempeño excepcional universalmente. Son especialmente valiosas cuando se trabaja alrededor del hueso, que, por lo general, desafilas las hojas de bisturí con mucha rapidez. En los procedimientos quirúrgicos que realizo, que a menudo requieren múltiples hojas, sólo uso 1 hoja IonFusion durante todo el procedimiento.»

— Importante cirujano de la mano de Northern Rockies Orthopaedic Specialists (Missoula, Montana, EE. UU.) que utiliza las hojas IonFusion desde 2001.

«Las hojas IonFusion tienen un desempeño destacado y consistente respecto de las hojas de bisturí estándar en términos de mejor filo, calidad de corte, y retención del borde general.»

— Cirujano de la mano de Alvarado Orthopedic Medical Group (San Diego, California, EE. UU.).

«Cuando se trata de mis complejos procedimientos de histerectomía, adoro la hoja IonFusion, es mucho más afilada que mis cuchillas estándar y dura todo el procedimiento.»

— Obstetra/Ginecólogo de Mercy Physicians Medical Group (San Diego, California, EE. UU.) expresa que antes necesitaba entre 5 y 6 hojas de bisturí para completar un caso complejo.



HOJAS DE BISTURÍ DESECHABLES IONFUSION®

HOJAS CON RECUBRIMIENTO DE NITRURO DE CIRCONIO

PEDIDO

HOJAS DE BISTURÍ DESECHABLES IONFUSION		
Descripción	REF	Cantidad
Hoja IonFusion N.º 10	D6221	200/Env
Hoja IonFusion N.º 11	D6223	200/Env
Hoja IonFusion N.º 15	D6225	200/Env
Hoja IonFusion N.º 20	D6226	200/Env

Patente estadounidense #6,330,750 B1. Otras patentes extranjeras fueron emitidas y otras patentes estadounidenses están pendientes de aprobación.

*Pruebas internas muestran que las hojas de bisturí IonFusion cortan a través de poliolefina flexible más del doble de rápido que las hojas de acero inoxidable Bard-Parker y diez veces más rápido que las hojas Personna Plus.**

**Las hojas IonFusion cortan a través de poliolefina flexible de 0,017 pulgadas de espesor en 7 segundos en promedio. Para las hojas de acero inoxidable Bard-Parker, el promedio fue de 17 segundos; para las Personna Plus, de 74 segundos; para las Swann-Morton, de 14 segundos.

†Las pruebas internas muestran que las hojas de bisturí IonFusion cortan once veces más poliolefina flexible (0,017 pulg. de espesor) que las Bard Parker, 100 veces más que las Personna Plus, antes de desafilarse.††

††Las hojas IonFusion cortan en promedio 298 pulgadas de poliolefina flexible de 0,017" de espesor antes de desafilarse (índice de corte inferior a 0,07 pulgadas/segundo). Para las hojas Bard-Parker, el promedio fue de 25 pulgadas; para las hojas Swann-Morton, de 21 pulgadas. Ninguna de las hojas Personna Plus cortó el material con un índice superior a 0,05 pulg./s.

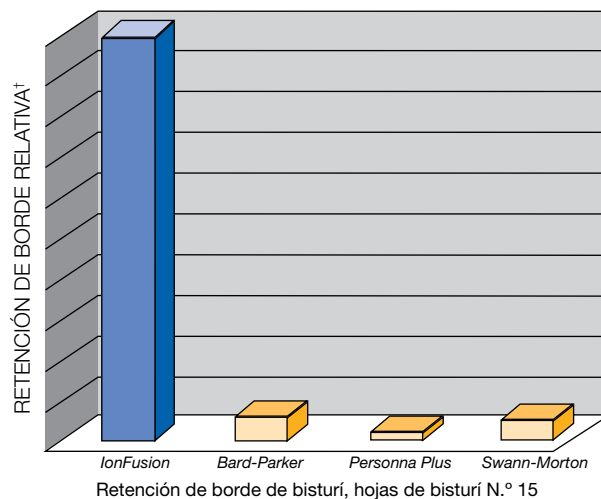
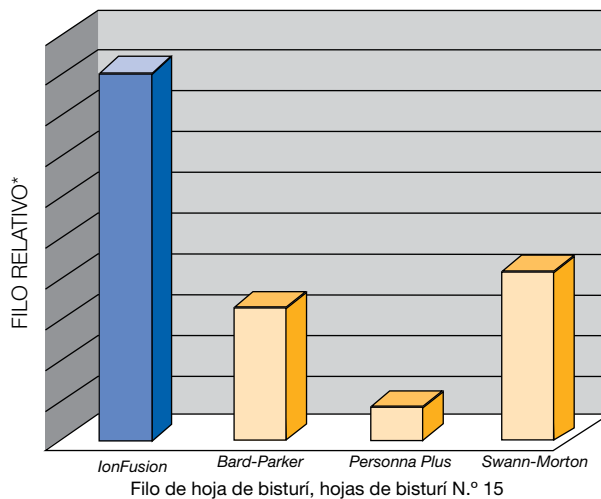



BISTURÍS DE SEGURIDAD DESECHABLES

BISTURÍS DE SEGURIDAD DESECHABLES CON HOJAS RETRÁCTILES

CARACTERÍSTICAS Y BENEFICIOS

- Bisturí de seguridad patentado que permite una retracción controlada de toda la hoja
- Amplia selección para brindar protección a cada departamento del hospital
- Seguro y fácil de abrir, con traba temporal hacia adelante para prevenir retracciones accidentales
- Todas las versiones disponen de una posición retráctil de bloqueo permanente para desecharlas
- Diez tamaños diferentes de hojas de bisturí de acero inoxidable, con controles deslizantes codificados por colores para facilitar su identificación
- Empuñaduras acanaladas y antideslizantes para una sujeción segura cuando se utilizan guantes, convenientes para diversas posiciones de las manos
- El llamativo color rojo indica un riesgo biológico a fin de asegurar un desecho final adecuado en un recipiente para elementos punzocortantes
- Visibilidad total de la hoja en todo momento para ayudar a reducir la posibilidad de lesiones accidentales
- Diseñados por un destacado cirujano cardiovascular en colaboración con un ingeniero en seguridad



PEDIDO

BISTURÍS DE SEGURIDAD DESECHABLES CON HOJAS RETRÁCTILES					
Descripción		REF, Estéril	Cantidad	REF, no estéril	Cantidad
Bisturí de seguridad N.º 6, control deslizante color morado		D4506	50/Env	D4506NS	100/Env
Bisturí de seguridad N.º 10, control deslizante color negro		D4510	50/Env	D4510NS	100/Env
Bisturí de seguridad N.º 10A, control deslizante color plata		D4510A	50/Env	D4510ANS	100/Env
Bisturí de seguridad N.º 11, control deslizante color azul		D4511	50/Env	D4511NS	100/Env
Bisturí de seguridad N.º E11, control deslizante color naranja		D45E11	50/Env	D45E11NS	100/Env
Bisturí de seguridad N.º 14, control deslizante color amarillo		D4514	50/Env	D4514NS	100/Env
Bisturí de seguridad N.º 15, control deslizante color verde		D4515	50/Env	D4515NS	100/Env
Bisturí de seguridad N.º 15A, control deslizante color beige		D4515A	50/Env	—	—
Bisturí de seguridad N.º 15C, control deslizante color marrón		D4515C	50/Env	D4515CNS	100/Env
Bisturí de seguridad N.º 16, control deslizante color blanco		D4516	50/Env	—	—

* Patente de EE. UU. n.º 5.531.754; Patente de EE. UU. n.º 6.254.621



BISTURÍS DE SEGURIDAD DESECHABLES

BISTURÍS DE SEGURIDAD DESECHABLES CON HOJAS RETRÁCTILES IONFUSION®



CARACTERÍSTICAS Y BENEFICIOS

- Sólo los bisturís de seguridad que ofrecen la hoja de bisturí IonFusion®
- Vienen en tres tamaños de hoja populares: N.º 10, N.º 11 y N.º 15
- Controles deslizantes codificados por color para denotar el tamaño de la hoja y un cuerpo rojo para indicar el riesgo biológico
- Borde «dorado champán» distintivo que indica el mayor afilado y la retención de bordes de la tecnología de IonFusion, con su mayor duración de uso
- Clínicamente probados y declarados por la industria como dispositivos de seguridad para elementos punzocortantes que cumplen con las normas OSHA de Estados Unidos
- Ofrece calidad, filo y funcionalidad consistentes probados para soportar la rotura de hojas de bisturí a la vez que aumenta la seguridad del personal a través del avance con detención positiva y retracción de la hoja
- Ideal para usar en diversos procedimientos y disciplinas, desde cirugía plástica sensible hasta trabajos ortopédicos difíciles
- Brinda total visibilidad de la hoja en todo momento para ayudar a prevenir las lesiones accidentales
- Las empuñaduras acanaladas y antideslizantes ofrecen una sujeción segura cuando se utilizan guantes, convenientes para diversas posiciones de las manos
- Disponible en tamaños y cantidades aceptadas por la industria de fácil reconocimiento



PEDIDO

BISTURÍS DE SEGURIDAD DESECHABLES IONFUSION CON HOJAS RETRÁCTILES

Descripción	REF, Estéril	Cantidad	REF, No estéril	Cantidad
Bisturí de seguridad IonFusion N.º10, control deslizante color negro 	D4610	50/Env	D4610NS	100/Env
Bisturí de seguridad IonFusion N.º11, control deslizante color azul 	D4611	50/Env	D4611NS	100/Env
* Patente de EE. UU. n.º 5.531.754; Patente de EE. UU. n.º 6.254.621				
Bisturí de seguridad IonFusion N.º15, control deslizante color verde 	D4615	50/Env	D4615NS	100/Env

DeRoyal®



Sistemas de entrega unitizados

PRODUCTOS QUIRÚRGICOS COMO LOS NECESITA

DeRoyal comprende que en el mercado unitizado, un tamaño no sirve para todo. Cada cliente tiene necesidades diferentes y específicas, a veces un simple juego de palanganas, otras veces una bandeja de procedimiento específica. El enfoque de DeRoyal para el mercado unitizado se concentra en preparar una solución personalizada para cada cliente.

JUEGOS DE PREPARACIÓN Los juegos de preparación de DeRoyal brindan practicidad competitiva en relación con los costos y una calidad inigualable para aplicación aséptica. DeRoyal tiene juegos de preparación estándares en las configuraciones más populares que están disponibles para envío inmediato o puede crear su propio juego de preparación personalizado.

JUEGOS DE PALANGANAS DeRoyal, al igual que usted, ha descubierto que unos pocos suministros básicos se utilizan en la mayoría de los procedimientos. Por lo tanto, ofrecemos opciones unitizadas básicas en nuestros juegos de palanganas DeRoyal que brindan una parte significativa de los suministros de procedimiento en pequeños paquetes. Todos brindan soluciones en paquetes de bajo costo para reducir la incomodidad y el costo de sacar productos, de modo que pueda estar listo para todos los procedimientos. Los juegos de palanganas DeRoyal están disponibles en configuraciones estándares o personalizadas.

PAQUETES DE PROCEDIMIENTO Para mayor practicidad sin agregar un costo significativo, puede optar por un paquete de procedimiento estándar o personalizado de DeRoyal. Los paquetes de procedimiento óptimos de DeRoyal son paquetes de bandejas quirúrgicas estándares que fueron desarrollados con los aportes de experimentadas enfermeras e incluyen paños y suministros específicos para procedimientos. Además, DeRoyal tiene años de experiencia en crear y manejar paquetes de procedimiento personalizados.



CARRITOS DE PROCEDIMIENTO

La practicidad adicional de los carritos de procedimiento de entrega unitizada de DeRoyal también se suma al ahorro en los costos del balance final reduciendo el tiempo de preparación del quirófano, evitando la reducción y obsolescencia de los suministros, y reduciendo la inversión en inventario. DeRoyal ofrece carritos de procedimiento estándares y personalizados. Los TraceCarts™ de procedimiento estándar sin látex de DeRoyal, disponibles en varias configuraciones, facilitan estratégicamente la entrega de diversos paquetes quirúrgicos esenciales. DeRoyal también puede desarrollar rápidamente carritos personalizados según sus especificaciones.

JUEGOS DE PREPARACIÓN

JUEGOS ESTÁNDAR DE PREPARACIÓN DEL CAMPO QUIRÚRGICO

CARACTERÍSTICAS Y BENEFICIOS

DeRoyal ofrece un conjunto de juegos de preparación quirúrgicos estándares para diversos usos. También puede crear su propio juego de preparación.

- Brinda practicidad competitiva en relación con los costos y una calidad inigualable para aplicaciones asépticas.
- Los juegos de preparación estándares están disponibles en las configuraciones más populares.
- Cree sus propios juegos de preparación personalizados comunicándose con su representante de DeRoyal.



JUEGOS DE PREPARACIÓN

JUEGOS ESTÁNDAR DE PREPARACIÓN DEL CAMPO QUIRÚRGICO

PEDIDO

JUEGOS ESTÁNDAR DE PREPARACIÓN DEL CAMPO QUIRÚRGICO							
Descripción	50-002 50-002M* 50-002NG**	50-10751	50-10752 50-10752NG*	50-10753	50-11068 50-11068NG*	50-11075 50-11075NG*	50-11076
Cantidad/Caja	20/Env	20/Env	20/Env	20/Env	20/Env	20/Env	20/Env
Aplicador con punta de algodón, 6" (15,2 cm)	2 (madera)	2 (madera)	2 (madera)	2 (madera)	2 (plástico)	2 (plástico)	2 (plástico)
Paño Toalla Papel Poly 3-1 (20 x 20)						1	1
Paño Toalla Papel Poly 3-1-3 (23 x 38)	2	2	1	2	2		
Paño Toalla Envoltura 3-1-3 (28 x 28)	1	1	1	1	1		
Gel PVP 4 onzas (113,4g) Tapa a rosca						1	1
Guante nitrilo examen	1 (grande)	1 (grande)	1 (grande)	1 (mediano)	1 (mediano)	1 (grande)	1 (mediano)
Pintura PVP, botella de 4 onzas (113,4 g)	1		1				
Limpieza PVP, botella de 4 onzas (113,4 g)	1		1				
Esponja Prep Vara Seca 8" (20,3 cm)	3	3	3	3	3		
Esponja Prep Vara Seca Vaginal 8" (20,3 cm)			3				
Esponja Prep Aleta Seca	6 (pequeña)	6 (pequeña)	6 (pequeña)	2 (grande)	6 (pequeña)	6 (pequeña)	2 (grande)
Toalla absorbente, Azul (17 x 20)	2	2	2	2	2	2	2
Bandeja Espuma (8 x 5½)						1	1
Bandeja Prep 2 Comp (9,6 x 4,7 x 1,8)	1	1	1	1	1		
Bandeja Prep 3 Comp (9,9 x 9,6 x 1,9)	1	1	1	1	1		

* Guantes medianos **Excluye guantes



JUEGOS DE PALANGANAS

JUEGOS DE PALANGANAS ESTÁNDAR

CARACTERÍSTICAS Y BENEFICIOS

DeRoyal sabe que la practicidad real significa acumular ahorros junto con productos. Nuestros juegos de palanganas están listos para todos los procedimientos desde una laceración simple hasta un procedimiento de cesárea y pueden personalizarse según sus necesidades más frecuentes. Esto significa que usted ahorrará tiempo a la vez que mantienen la calidad y es consciente de los costos, algo que resulta vital para el éxito de su sala de guardia, quirófano, centro ambulatorio, cirugía ambulatoria o sala de partos.

- Todos los juegos prácticos están 100% libres de látex
- Los juegos prácticos estándar son elementos en stock que están listos para su envío cuando se los solicita
- Al igual que con los conjuntos de DeRoyal, todos los juegos se pueden personalizar



89-5003



89-5010

JUEGOS DE PALANGANAS

JUEGOS DE PALANGANAS ESTÁNDAR

PEDIDO

JUEGOS DE PALANGANAS SIN LÁTEX							
Descripción	89-5001	89-5002	89-5003	89-5005	89-5006	89-5009	89-5010
Cantidad/Caja	8/Env	8/Env	8/Env	8/Env	8/Env	5/Env	5/Env
Funda para mesa estéril, 50" x 90" (127 cm x 229 cm)						1	
Cuchilla, Acero al carbono N.º 10						2	2
Cuchilla, Acero al carbono N.º 15							1
Pera de goma 50 cm ³						1	1
Lápiz de electrocauterio, Botón						1	1
Funda, Lápiz de electrocauterio						1	1
Limpiador de puntas de electrocauterio						1	1
Envoltura CSR (48" x 48") (121,92 cm x 121,92 cm)	1	2	2	2	2		2
Batea riñonera para vómito 700 cm ³			1	2	1	1	1
Gasa, 16 capas, 4" x 4" (10,16 cm x 10,16 cm), Rayos x						10	10
Jarro graduado 1200 cm ³					1	1	1
Etiqueta en blanco, 8" (20,32 cm) Rollo							1
Espuma para laparotomía, 18" x 18" (45,72 cm x 45,72 cm), Rayos x						5	10
Fundas de mangos para lámparas, flexibles						2	2
Vaso dosificador de 2 onzas (56,7g)			1	2	2	2	2
Tapa para vaso dosificador, 2 onzas (56,7g)						2	2
Contador de agujas, Espuma/Imán, DeBlade recuento 40						1	
Contador de agujas, Espuma/Imán, DeBlade recuento 60-100							1
Palangana 6000 cm ³	1	1	1	2	2	2	2
Marcador cutáneo, Punta estándar y Regla							1
Vaso para muestras c/tapa a rosca						1	
Recipiente para esponja, azul, 32 onzas (907,2g)			1	2	2	1	1
Recipiente para esponja, azul, 48 onzas (1360,8 g)						1	
Tapa de recipiente para esponja, 32 onzas (907,2g)						2	1
Tubos de succión, 1/4" x 12' (6,35 mm x 30,48 cm)						1	1
Bolsa para sutura, 6 1/2" x 11 1/3" (16,51 cm x 28,9 cm)							1
Extremo de bulbo para cánula de Yankauer, sin ventilación						1	



PAQUETES DE PROCEDIMIENTO

CISTOSCOPIA/RESECCIÓN TRANSURETRAL

CARACTERÍSTICAS Y BENEFICIOS

La estandarización de los suministros es un concepto lógico y su valor se puede probar fácilmente con los paquetes de procedimiento estándares de DeRoyal. Cada uno de estos grupos de productos específicos para cada caso se entregan listos para usar - los juegos de productos estandarizados resultan especialmente útiles para aumentar la cantidad de centros de cirugía ambulatoria y unidades quirúrgicas ambulatorias de los hospitales - formas más racionalizadas de operar cargan con el peso de los procedimientos preformados más frecuentes en la actualidad.

Desarrollados con los aportes realizados por enfermeras experimentadas, los paquetes de procedimiento estándares de DeRoyal contienen sólo productos sin látex de calidad, que garantizan la implementación segura en cada caso tanto para los médicos como para los pacientes. También se incluye la cobertura específica para el procedimiento para facilitar la implementación.

Y, con los años de experiencia de DeRoyal en producción de entrega unitizada, los costos están contenidos gracias a nuestras técnicas de armado racionalizadas que se traducen en forma de tiempos de configuración racionalizados y menores costos de suministro para usted.

- Todos los paquetes de procedimiento están 100% libres de látex
- Los paquetes de procedimiento estándares son elementos en stock que están listos para su envío cuando se los solicita
- En cada juego se incluyen las hojas específicas para el procedimiento
- Cada juego tiene las mismas altas normas de calidad que las bandejas personalizadas de DeRoyal
- Todos fueron desarrollados lógicamente para satisfacer las necesidades de cirugía ambulatoria
- Cada configuración de juegos es revisada por una enfermera para garantizar su precisión clínica

EL JUEGO INCLUYE:

CISTOSCOPIA/RESECCIÓN TRANSURETRAL
1 – Funda para mesa estéril, 44" x 90" (111,8 cm x 228,6 cm)
1 – Pera de goma
1 – Tubos para cistología
1 – Paño, cistoscopia «T», 62" x 40" x 100" (157,5 cm x 101,6 cm x 254 cm)
10 – Gasa, 4" x 8" (10,2 cm x 20,3 cm), 12 capas, rayos X
1 – Bata XL totalmente impermeable MicroCool
2 – Legging, 31" x 48" con puño de 6" (78,7 cm x 121,9 cm con puño de 15,2 cm)
10 – Toalla para quirófano, Azul
1 – Palangana
1 – Jeringuilla 10 cm ³ L/L
1 – Jeringuilla, 20 cm ³ L/L



Paquete de procedimiento para cistoscopia/Resección transuretral

PEDIDO

CISTOSCOPIA/RESECCIÓN TRANSURETRAL		
Descripción	REF	Cantidad
Juego para cistoscopia/resección transuretral	89-5027	5/Env

PAQUETES DE PROCEDIMIENTO

EXTREMIDADES/PODOLOGÍA

EL JUEGO INCLUYE:

EXTREMIDADES/PODOLOGÍA
1 - Toalla absorbente
1 - Funda para mesa estéril, 44" x 90" (111,8 cm x 228,6 cm)
1 - Vendaje, Elástico 4" (10,2 cm) Rollo
2 - Cuchilla N.º 15
1 - Funda de lápiz de electrocauterio
1 - Interruptor de palanca de lápiz de electrocauterio con cuchilla recubierta
1 - Paño, Plano, 60" x 76" (152,4 cm x 193 cm)
1 - Paño, Plástico, 43" x 74" (109,2 cm x 188 cm)
1 - Paño, Extremidad universal, 90" x 124" (228,6 cm x 314,9 cm)
2 - Paño, Común, 15" x 26" con cinta (38,1 cm x 66 cm)
10 - Gasa, 4" x 4" (10,2 cm x 10,2 cm), 12 capas
10 - Gasa, 4" x 8" (10,2 cm x 20,4 cm), 12 capas, rayos X
2 - Bata XL
1 - Funda para soporte Mayo
2 - Vaso dosificador
1 - Aguja Calibre 25 x 1 1/2" (3,8 cm)
1 - Contador de agujas, Espuma/Imán, recuento 20
5 - Toalla para quirófano, Azul
1 - Palangana
1 - Envoltura autoadherente, 4" (10,2 cm) Rollo
1 - Marcador cutáneo con regla
1 - Vaso para muestras
1 - Recipiente para esponja
1 - Malla elástica impermeable, 12" x 48" (30,5 cm x 121,9 cm)
1 - Bolsa para sutura
1 - Jeringuilla 10 cm³ L/L



Paquete de procedimiento para extremidades/podología

PEDIDO

EXTREMIDADES/PODOLOGÍA		
Descripción	REF	Cantidad
Juego para extremidades/ Podología	89-5029	5/Env



PAQUETES DE PROCEDIMIENTO

GENERAL/PLÁSTICO

EL JUEGO INCLUYE:

GENERAL/PLÁSTICO
1 – Toalla absorbente
1 – Funda para mesa estéril, 50" x 90" (127 cm x 228,6 cm)
1 – Cuchilla N°10
1 – Cuchilla N°15
1 – Pera de goma
1 – Funda de lápiz de electrocauterio
1 – Interruptor de palanca de lápiz de electrocauterio con cuchilla recubierta
1 – Paño, Plano, 43" x 58" (109,2 cm x 147,3 cm)
1 – Paño, Plano, 60" x 76" (152,4 cm x 193 cm)
1 – Paño, Laparotomía, 100" x 72" x 124" (254 cm x 182,9 cm x 315 cm)
4 – Paño, Común, 15" x 26" con cinta (38,1 cm x 66 cm)
1 – Aguja para electrodo 1" (2,5 cm), Recubierta
1 – Batea riñonera para vómito
10 – Gasa, 4" x 8" (10,2 cm x 20,4 cm), 12 capas, rayos X
2 – Bata XL
5 – Esponja para laparotomía, 18" x 18" con asa (45,7 cm x 45,7 cm)
1 – Funda para soporte Mayo
2 – Vaso dosificador
1 – Aguja Calibre 25 x 1 1/2" (3,8 cm)
1 – Contador de agujas, Espuma/Imán, recuento 20
9 – Toalla para quirófano, Azul
1 – Palangana
1 – Marcador cutáneo con regla
1 – Vaso para muestras
1 – Recipiente para esponja
5 – Esponja, Peanut, 3/8" (9,5 mm) Rayos X
1 – Tubos de succión 12' (3,7 m)
1 – Bolsa para sutura
1 – Jeringuilla 10 cm ³ L/L
1 – Jeringuilla, 20 cm ³ L/L
1 – Extremo de bulbo para cánula de Yankauer, sin ventilación



Paquete de procedimiento general/plástico

PEDIDO

GENERAL/PLÁSTICO		
Descripción	REF	Cantidad
General/plástico	89-5031	3/Env

PAQUETES DE PROCEDIMIENTO

ARTROSCOPIA DE RODILLA

EL JUEGO INCLUYE:

ARTROSCOPIA DE RODILLA
1 - Toalla absorbente
1 - Funda para mesa estéril, 44"x 90" (111,8 cm x 228,6 cm)
1 - Vendaje, elástico, rollo de 4" (10,2 cm)
1 - Vendaje, elástico, rollo de 6" (15,2 cm)
1 - Cuchilla N.º 11
1 - Paño, Dividido impermeable, 60"x 70" (152,4 cm x 177,8 cm)
1 - Paño, artroscopia de rodilla, 90" x 124" con bolsa (228,6 cm x 315 cm)
1 - Batea riñonera para vómito
3 - Tiras Episeal, 1/4" x 3" (6,4 mm x 7,6 cm)
1 - Vendaje Fluftex, rollo de 4 1/2" (11,4 cm)
20 - Gasa, 4" x 8" (10,2 cm x 20,3 cm), 12 capas
1 - Bata XL
1 - Bata XL totalmente impermeable, MicroCool
1 - Funda para soporte Mayo
1 - Aguja Calibre 18 x 1 1/2" (3,8 cm)
1 - Aguja Calibre 25 x 1 1/2" (3,8 cm)
1 - Contador de agujas, Espuma/Imán, recuento 20
9 - Toalla para quirófano, Azul
1 - Palangana
1 - Envoltura autoadherente, 4" (10,2 cm) Rollo
1 - Malla elástica impermeable, 12" x 48" (30,5 cm x 121,9 cm)
1 - Tubos de succión 12' (3,7 m)
1 - Bolsa para sutura
1 - Jeringuilla 60 cm³ L/L



Paquete de procedimiento para artroscopia de rodilla

PEDIDO

ARTROSCOPIA DE RODILLA		
Descripción	REF	Cantidad
Juego para artroscopia de rodilla	89-5032	5/Env

PAQUETES DE PROCEDIMIENTO

COLECISTECTOMÍA/APENDICECTOMÍA LAPAROSCÓPICA

EL JUEGO INCLUYE:

COLECISTECTOMÍA/APENDICECTOMÍA LAPAROSCÓPICA
2 – Toalla absorbente
1 – Funda para mesa estéril, 50" x 90" (127 cm x 228,6 cm)
1 – Cuchilla N°11
1 – Cuchilla N°15
1 – Funda de lápiz de electrocauterio
1 – Interruptor de palanca de lápiz de electrocauterio con cuchilla recubierta
1 – Paño, Plano, 44"x 76" (1,1 m x 1,93 m)
1 – Paño, plano, 60" x 76" (1,5 m x 1,9 m)
1 – Paño, colecistectomía laparoscópica, 104" x 76" x 120" (2,6 m x 1,9 m x 3,1 m)
4 – Paño, común, 15" x 26" (38,1 cm x 66 cm), con cinta
1 – Antiempañador
10 – Gasa, 4" x 8" (10,2 cm x 20,3 cm), 12 capas, rayos X
4 – Bata XL
1 – Tubos de insuflación con filtro
1 – Etiqueta «Diluted Renographin»
1 – Funda para soporte Mayo
2 – Vaso dosificador
1 – Aguja Calibre 25 x 1 1/2" (3,8 cm)
1 – Contador de agujas, Espuma/Imán, recuento 20
6 – Toalla para quirófano, Azul
1 – Aguja neumática 120mm
1 – Palangana
1 – Vaso para muestras
1 – Recipiente para esponja
1 – Recipiente para esponja
1 – Tubos de succión 12' (3,7 m)
1 – Bolsa para sutura
1 – Jeringuilla 10 cm³ L/L
1 – Jeringuilla 20 cm³ L/L
1 – Jeringuilla 30 cm³ L/L
1 – Extremo de bulbo para cánula de Yankauer, sin ventilación



Paquete de procedimiento para colecistectomía/apendicectomía laparoscópica

PEDIDO

COLECISTECTOMÍA/APENDICECTOMÍA LAPAROSCÓPICA		
Descripción	REF	Cantidad
Juego para colecistectomía/apendicectomía laparoscópica	89-5033	3/Env

PAQUETES DE PROCEDIMIENTO

LAPAROSCÓPICO/GINECOLÓGICO

EL JUEGO INCLUYE:

LAPAROSCÓPICO/GINECOLÓGICO
1 – Toalla absorbente
1 – Funda para mesa estéril, 50" x 90" (127 cm x 228,6 cm)
1 – Cuchilla N.º 11
1 – Pera de goma
1 – Funda de lápiz de electrocauterio
1 – Interruptor de palanca de lápiz de electrocauterio con cuchilla recubierta
1 – Paño, laparoscopia «T», 98" x 41" x 99" (2,5 m x 1 m x 2,5 m)
1 – Paño, nalgas, 36" x 48" (91,4 cm x 121,9 cm)
1 – Vendaje, no adherente, 3" x 8" (7,6 cm x 20,3 cm)
1 – Batea riñonera para vómito
1 – Antiempañador
1 – Catéter Foley, 14 Fr
10 – Gasa, 4" x 8" (10,2 cm x 20,3 cm), 12 capas, rayos X
2 – Bata XL
1 – Tubos de insuflación con filtro
2 – Legging, 31" x 48" con puño de 6" (78,7 cm x 121,9 cm con puño de 15,2 cm)
1 – Almohadilla maternal con alas
1 – Funda para soporte Mayo
2 – Vaso dosificador
1 – Contador de agujas, Espuma/Imán, recuento 20
9 – Toalla para quirófano
1 – Aguja neumática 120mm
1 – Palangana
1 – Recipiente para esponja
1 – Tubos de succión 12' (3,7 m)
1 – Bolsa para sutura
1 – Jeringuilla 10 cm³ L/L
1 – Extremo de bulbo para cánula de Yankauer, sin ventilación



Paquete de procedimiento laparoscópico/ginecológico

PEDIDO

LAPAROSCÓPICO/GINECOLÓGICO		
Descripción	REF	Cantidad
Juego laparoscópico/ginecológico	89-5034	4/Env

PAQUETES DE PROCEDIMIENTO

POSICIÓN GINECOLÓGICA/GINECOLOGÍA

EL JUEGO INCLUYE:

POSICIÓN GINECOLÓGICA/GINECOLOGÍA
1 - Toalla absorbente
1 - Funda para mesa estéril, 44" x 90" (111,8 cm x 228,6 cm)
1 - Catéter 14 Fr
3 - Paño, común, 15" x 26" con cinta (38,1 cm x 66 cm)
1 - Paño, plano, 44" x 76" (111,8 cm x 193 cm)
1 - Paño, nalgas, 36" x 48" (91,4 cm x 121,9 cm)
1 - Vendaje, no adherente, 3" x 8" (7,6 cm x 20,3 cm)
1 - Batea riñonera para vómito
10 - Gasa, 4" x 8" (10,2 cm x 20,3 cm), 12 capas, rayos X
2 - Bata XL
2 - Legging, 31" x 48" con puño de 6" (78,7 cm x 121,9 cm con puño de 15,2 cm)
1 - Almohadilla maternal con alas
2 - Vaso dosificador
4 - Toalla para quirófano, Azul
1 - Palangana
2 - Vaso para muestras



Paquetes de procedimiento para posición ginecológica/ginecología

PEDIDO

POSICIÓN GINECOLÓGICA/GINECOLOGÍA		
Descripción	REF	Cantidad
Juego para posición ginecológica/ ginecología	89-5035	5/Env

PAQUETES DE PROCEDIMIENTO

OTOLARINGOLOGÍA/OÍDO

EL JUEGO INCLUYE:

OTOLARINGOLOGÍA/OÍDO	
1	Toalla absorbente
1	Funda para mesa estéril, 44"x 90" (1,1 m x 2,3 m)
1	Pera de goma
1	Funda de lápiz de electrocauterio
1	Interruptor de palanca de lápiz de electrocauterio con cuchilla recubierta
10	Aplicador con punta de algodón, 6" (15,2 cm)
1	Paño, Ranura EENT, 76"x 120" (193 cm x 304,8 cm)
1	Paño, cabeza, 50" x 36" con turbante 33" x 20" (127 cm x 91,4 cm con turbante 83,8 cm x 50,8 cm)
2	Paño, Común, 15" x 26" con cinta (38,1 cm x 66 cm)
1	Batea riñonera para vómito
1	Succión Frazier 10 Fr con ventilación
10	Gasa, 4" x 4" (10,2 cm x 10,2 cm), 12 capas
10	Gasa, 4" x 8" (10,2 cm x 20,3 cm), 12 capas, rayos X
2	Bata XL
1	Funda para soporte Mayo
1	Vaso dosificador
1	Aguja Calibre 25 x 1 1/2" (3,8 cm)
1	Contador de agujas, Espuma/Imán, recuento 20
9	Toalla para quirófano, Azul
1	Marcador cutáneo con regla
1	Aguja neumática 120mm
1	Recipiente para esponja
1	Tubos de succión 12' (3,7 m)
1	Bolsa para sutura
2	Jeringuilla 10 cm ³ L/L
1	Extremo de bulbo para cánula de Yankauer, sin ventilación

PEDIDO

OTOLARINGOLOGÍA/OÍDO		
Descripción	REF	Cantidad
Juego para otolaringología/oído	89-5039	6/Env



Paquete de procedimiento para otolaringología/Oído

PAQUETES DE PROCEDIMIENTO

ARTROSCOPIA DE HOMBRO II

EL JUEGO INCLUYE:

ARTROSCOPIA DE HOMBRO II
1 – Toalla absorbente
1 – Funda para mesa estéril, 50" x 90" (1,3 m x 2,3 m)
1 – Cuchilla N.º 11
1 – Cuchilla N.º 15
1 – Paño, Dividido impermeable, 60" x 70" (152,4 cm x 177,8 cm)
1 – Paño, artroscopia de hombro, 100" x 60" con bolsa (254 cm x 152,4 cm)
2 – Paño, común, 15" x 26" con cinta (38,1 cm x 66 cm)
1 – Batea riñonera para vómito
20 – Gasa, 4" x 4" (10,2 cm x 10,2 cm), 12 capas
1 – Bata XL
1 – Bata XL totalmente impermeable MicroCool
5 – Esponja para laparotomía, 18" x 18" con asa (45,7 cm x 45,7 cm)
1 – Funda para soporte Mayo
1 – Aguja calibre 18 x 2 1/2" (6,4 cm)
1 – Contador de agujas, Espuma/Imán, recuento 20
1 – Aguja espinal calibre 20 x 3 1/2" (8,9 cm)
11 – Toalla para quirófano, Azul
9 – Toalla para quirófano, Azul
1 – Palangana
1 – Envoltura autoadherente, 4" (10,16 cm) Rollo
1 – Malla elástica impermeable, 9" x 48" (22,9 cm x 121,9 cm)
1 – Tubos de succión 12' (3,7 m)
1 – Bolsa para sutura
1 – Jeringuilla 60 cm³ L/L

PEDIDO

ARTROSCOPIA DE HOMBRO II		
Descripción	REF	Cantidad
Juego para artroscopia de hombro II	89-5041	3/Env



Paquete de procedimiento para artroscopia de hombro II

PAQUETES DE PROCEDIMIENTO

AMIGDALECTOMÍA Y ADENOIDECTOMÍA / NARIZ Y GARGANTA

EL JUEGO INCLUYE:

AMIGDALECTOMÍA Y ADENOIDECTOMÍA / NARIZ Y GARGANTA

1 - Toalla absorbente
1 - Funda para mesa estéril, 44"x 90" (111,8 cm x 228,6 cm)
1 - Cuchilla N.º 11
1 - Pera de goma
1 - Paño, Ranura EENT, 76"x 120" (193 cm x 304,8 cm)
2 - Paño, Común, 15" x 26" con cinta (38,1 cm x 66 cm)
1 - Batea riñonera para vómito
10 - Gasa, 4" x 8" (10,2 cm x 20,3 cm), 12 capas, rayos X
2 - Bata XL
1 - Funda para soporte Mayo
1 - Vaso dosificador
1 - Contador de agujas, Espuma/Imán, recuento 20
4 - Toalla para quirófano
1 - Palangana
2 - Vaso para muestras
1 - Recipiente para esponja
1 - Tubos de succión 12' (3,7 m)
1 - Bolsa para sutura
5 - Esponja de amígdalas, 7/8" (22,2 mm), una cinta
1 - Extremo de bulbo para cánula de Yankauer, sin ventilación



Amigdalectomía y adenoidectomía / Paquete de procedimiento de nariz y garganta

PEDIDO

AMIGDALECTOMÍA Y ADENOIDECTOMÍA / NARIZ Y GARGANTA

Descripción	REF	Cantidad
Juego para amigdalectomía y adenoidectomía / Nariz y garganta	89-5042	5/Env

PAQUETES DE PROCEDIMIENTO

PARTO VAGINAL

EL JUEGO INCLUYE:

PARTO VAGINAL
1 – Manta para bebé
1 – Gorro para bebé
1 – Funda para mesa estéril, 44" x 78" (111,8 cm x 198,1 cm)
1 – Paño, abdominal con cinta, 60" x 38" (152,3 cm x 96,5 cm)
1 – Paño, Nalgas con bolsa
1 – Jeringa óptica
30 – Gasa, 4" x 8" (10,2 cm x 20,3 cm), 12 capas, rayos X
1 – Bata XL
2 – Legging, 31" x 48" con puño de 6" (78,7 cm x 121,9 cm con puño de 15,2 cm)
2 – Almohadilla maternal con alas
1 – Vaso dosificador
1 – Aguja Calibre 25 x 1 1/2" (3,8 cm)
3 – Toalla para quirófano, Azul
1 – Bandeja para placenta
1 – Tapa de bandeja para placenta
1 – Jeringuilla 10 cm ³ L/L
1 – Pinza para cordón umbilical



Paquete de procedimiento para parto vaginal

PEDIDO

PARTO VAGINAL		
Descripción	REF	Cantidad
Juego para parto vaginal	89-5043	8/Env

PAQUETES DE PROCEDIMIENTO

CESÁREA

EL JUEGO INCLUYE:

CESÁREA
2 - Toalla absorbente
1 - Manta para bebé
1 - Gorro para bebé
1 - Funda para mesa estéril, 50" x 90" (127 cm x 228,6 cm)
1 - Bolsa, Zip-Lock
1 - Cuchilla N.º 10
1 - Funda de lápiz de electrocauterio
1 - Lápiz de electrocauterio, Interruptor de palanca
1 - Paño, cesárea, 72" x 120" (182,9 cm x 304,8 cm)
1 - Vendaje, 4" x 8" (10,2 cm x 20,2 cm)
1 - Jeringa óptica
10 - Gasa, 4" x 4" (10,2 cm x 10,2 cm), 16 capas, rayos X
3 - Bata XL
20 - Esponja para laparotomía, 18" x 18" con asa (45,7 cm x 45,7 cm)
2 - Almohadilla maternal con alas
1 - Funda para soporte Mayo
1 - Bandeja Mayo
1 - Vaso dosificador
1 - Aguja Calibre 18 x 1 1/2" (3,8 cm)
1 - Contador de agujas, Espuma/Imán, recuento 20
5 - Toalla para quirófano, Azul
1 - Bandeja para placenta
1 - Tapa de bandeja para placenta
1 - Palangana
1 - Recipiente para esponja
1 - Tubos de succión
1 - Bolsa para sutura
1 - Jeringuilla 10 cm³ L/L
1 - Jeringuilla 60 cm³ L/L
1 - Protector de bandeja
1 - Pinza para cordón umbilical
1 - Extremo de bulbo para cánula de Yankauer, sin ventilación



Paquete de procedimiento para cesárea

PEDIDO

CESÁREA		
Descripción	REF	Cantidad
Juego para cesárea	89-5044	3/Env

PAQUETES DE PROCEDIMIENTO

SALA DE PARTOS

EL JUEGO INCLUYE:

SALA DE PARTOS
1 – Manta para bebé
1 – Funda para mesa estéril, 44" x 78" (111,8 cm x 198,1 cm)
1 – Protector, configuración, 44" x 82" (111,8 cm x 208,3 cm)
1 – Jeringa óptica
10 – Gasa, 4" x 4" (10,2 cm x 10,2 cm), 16 capas, rayos X
1 – Bandeja para placenta
1 – Tapa de bandeja para placenta
1 – Pinza para cordón umbilical
1 – Compresa vaginal, 4" x 36" (10,2 cm x 91,4 cm), 4 capas, rayos X
1 – Envoltura, 48" x 48" (121,9 cm x 121,9 cm)



Paquete de procedimiento para parto vaginal

PEDIDO

SALA DE PARTOS		
Descripción	REF	Cantidad
Juego para sala de partos	89-5012	4/Env

PAQUETES DE PROCEDIMIENTO

BANDEJAS DE PROCEDIMIENTO PERSONALIZADAS (CPT)

CARACTERÍSTICAS Y BENEFICIOS

¿Es una bandeja de procedimiento personalizada (CPT) simplemente un paquete de productos estériles? DeRoyal las prepara desde que se utilizan las CPT —hace más de treinta años— y en ese tiempo, DeRoyal ha aprendido que una bandeja personalizada es un producto muy dinámico. Los distintos profesionales pueden usar en exceso o casi nada los elementos de la bandeja. Por supuesto, tienen diferentes preferencias de productos. La calidad de las bandejas de un hospital es muy importante, al igual que una presentación estéril consistente.

DeRoyal sabe que mientras las CPT pueden ser un elemento muy práctico para el personal quirúrgico, también pueden representar un gran gasto difícil de controlar. Para tratar todos estos problemas y más, DeRoyal desea compartir sus garantías de éxito.

- **Alta calidad:** Con más de 1,5 millones de bandejas producidas anualmente, DeRoyal es reconocido como uno de los principales fabricantes de CPT. Con instalaciones certificadas ISO90002 y EN46002, se garantiza a los clientes CPT de alta calidad.
- **Personalización total:** Con un inventario de más de 14 000 componentes diferentes de más de 1 000 fabricantes, DeRoyal puede incluir prácticamente cualquiera de los componentes que requiera el personal quirúrgico.
- **Estandarización:** DeRoyal puede brindar oportunidades de estandarización con su programa CPT Optimizer. Un rastreo de datos de tarjetas de preferencia a través de la clasificación de datos puede ayudar a brindar las CPT más optimizadas para el centro quirúrgico.
- **Ahorros de componentes:** Con una base de datos de componentes tan grande, DeRoyal tiene referencias cruzadas a componentes que son funcionalmente equivalentes a aquellos actualmente en uso, pero tienen un potencial ahorro en los costos. Puesto que DeRoyal no necesariamente fabrica muchos de los componentes incluidos en las CPT, como trocares y punzones aórticos, DeRoyal es neutral respecto de la marca cuando se trata del origen y recomendación de opciones de productos. Asimismo, el poder de compra a granel de DeRoyal significa que los ahorros se transfieren al usuario final.
- **Presentación estéril consistente:** Cuando se arma inicialmente una CPT, se toman fotografías digitales de cada paso del proceso de armado. Estas fotografías se usan, junto con las instrucciones de armado paso a paso, para garantizar que cada CPT se arma consistentemente en la presentación estéril deseada siempre.
- **Sin reemplazos sorpresivos:** DeRoyal tiene una estricta política de no reemplazar componentes. No se pueden realizar cambios de producto sin la autorización por escrito del usuario final.
- **Respuesta de presupuesto rápida:** Todas las solicitudes de presupuesto de CPT se responden con rapidez y precisión. Los representantes de DeRoyal pueden realizar un análisis hipotético para ofrecer rápidamente asesoramiento respecto de opciones de bandeja óptimas.



PEDIDO

BANDEJAS DE PROCEDIMIENTO PERSONALIZADAS (CPT)

Para una cotización de bandeja personalizada, comuníquese con su representante de ventas de DeRoyal



BANDEJAS PARA LACERACIÓN

50-1515

EL JUEGO INCLUYE:

BANDEJA PARA LACERACIÓN—ENVASADA EN BOLSA DE FÁCIL APERTURA
1 – Bandeja de plástico
1 – Envoltura
1 – Jeringuilla, 10 cm ³ , LL
1 – Aguja, 1,5" (3,8 cm) × 18 g
1 – Aguja, 0,5" (12,7 mm) × 27 g
1 – Aguja, 5/8" (15,8 mm) × 25 g
5 – Esponjas de gasa, 2" × 2" (5,1 cm × 5,1 cm), 8 capas
10 – Esponjas de gasa, 4" × 4" (10,2 cm × 10,2 cm), 8 capas
2 – Vasos dosificadores
1 – Bases para sutura, 6/Paq
1 – Tijera para iris, recta
1 – Fórceps Mosquito, curvo
1 – Fórceps Adson con dientes 1 × 2
1 – Porta-agujas Webster
2 – Toallas de tela para quirófano
1 – Paño fenestrado de papel

PEDIDO

BANDEJA PARA LACERACIÓN—ENVASADA EN BOLSA DE FÁCIL APERTURA		
Descripción	REF	Cantidad
Bandeja para laceración— Envasada en bolsa de fácil apertura	50-1515	30/Env



BANDEJAS PARA LACERACIÓN

50-1516

EL JUEGO INCLUYE:

BANDEJA PARA LACERACIÓN—ENVASADA EN BOLSA DE FÁCIL APERTURA
1 – Bandeja de plástico
1 – Envoltura
1 – Jeringuilla, 10 cm ³ , LL
1 – Aguja, 1,5" × 18 g (3,8 cm)
1 – Aguja, 0,5" × 27 g (12,7 mm)
1 – Aguja, 5/8" × 25 g (18,8 mm)
5 – Esponjas de gasa, 2" × 2" (5,1 cm × 5,1 cm), 8 capas
10 – Esponjas de gasa, 4" × 4" (10,2 cm × 10,2 cm), 8 capas
2 – Vasos dosificadores
1 – Bases para sutura, 6/Paq
1 – Tijera para iris, recta
1 – Fórceps Mosquito, curvo
1 – Fórceps Adson con dientes 1 × 2
1 – Porta-agujas Webster
2 – Toallas de tela para quirófano
1 – Paño fenestrado de tela



PEDIDO

BANDEJA PARA LACERACIÓN—ENVASADA EN BOLSA DE FÁCIL APERTURA		
Descripción	REF	Cantidad
Bandeja para laceración— Envasada en bolsa de fácil apertura	50-1516	30/Env

BANDEJAS PARA LACERACIÓN

50-1517

EL JUEGO INCLUYE:

BANDEJA PARA LACERACIÓN—ENVASADA EN BOLSA DE FÁCIL APERTURA
1 – Bandeja de plástico
1 – Envoltura
1 – Jeringuilla, 10 cm ³ , LL
1 – Aguja, 1,5" × 18 g (3,8 cm)
1 – Aguja, 0,5" × 27 g (12,7 mm)
1 – Aguja, 5/8" × 25 g (15,8 mm)
5 – Esponjas de gasa, 2" × 2" (5,1 cm × 5,1 cm), 8 capas
10 – Esponjas de gasa, 4" × 4" (10,2 cm × 10,2 cm), 8 capas
2 – Vasos dosificadores
1 – Bases para sutura, 6/Paq
1 – Tijera para iris, recta
1 – Fórceps Mosquito, curvo
1 – Fórceps Adson con dientes 1 × 2
1 – Porta-agujas Baumgartner
2 – Toallas de tela para quirófano
1 – Paño fenestrado de papel



PEDIDO

BANDEJA PARA LACERACIÓN—ENVASADA EN BOLSA DE FÁCIL APERTURA		
Descripción	REF	Cantidad
Bandeja para laceración— Envasada en bolsa de fácil apertura	50-1517	30/Env

BANDEJAS PARA LACERACIÓN

50-1518

EL JUEGO INCLUYE:

BANDEJA PARA LACERACIÓN—ENVASADA EN BOLSA DE FÁCIL APERTURA
1 – Bandeja de plástico
1 – Envoltura
1 – Jeringuilla, 10 cm ³ , LL
1 – Aguja, 1,5" × 18 g (3,8 cm)
1 – Aguja, 0,5" × 27 g (12,7 mm)
1 – Aguja, 5/8" × 25 g (15,8 mm)
5 – Esponjas de gasa, 2" × 2" (5,1 cm × 5,1 cm), 8 capas
10 – Esponjas de gasa, 4" × 4" (10,2 cm × 10,2 cm), 8 capas
2 – Vasos dosificadores
1 – Bases para sutura, 6/Paq
1 – Tijera para iris, recta
1 – Fórceps Mosquito, curvo
1 – Fórceps Adson con dientes 1 × 2
1 – Porta-agujas Baumgartner
1 – Toallas de tela para quirófano
1 – Paño fenestrado de tela



PEDIDO

BANDEJA PARA LACERACIÓN—ENVASADA EN BOLSA DE FÁCIL APERTURA		
Descripción	REF	Cantidad
Bandeja para laceración – Envasada en bolsa de fácil apertura	50-1518	30/Env

BANDEJAS PARA LACERACIÓN

50-1519

EL JUEGO INCLUYE:

<p>BANDEJA PARA LACERACIÓN—ENVASADA EN BOLSA DE FÁCIL APERTURA</p>
1 – Bandeja de plástico
1 – Envoltura
1 – Jeringuilla, 10 cm ³ , LL
1 – Aguja, 1,5" × 18 g (3,8 cm)
1 – Aguja, 0,5" × 27 g (12,7 mm)
1 – Aguja, 5/8" × 25 g (15,8 mm)
5 – Esponjas de gasa, 2" × 2" (5,1 cm × 5,1 cm), 8 capas
10 – Esponjas de gasa, 4" × 4" (10,2 cm × 10,2 cm), 8 capas
2 – Vasos dosificadores
1 – Bases para sutura, 6/Paq
1 – Tijera para iris, recta
1 – Fórceps Adson, dentado
1 – Porta-agujas Baumgartner
2 – Toallas de tela para quirófano
1 – Fórceps Mosquito, Halstead
1 – Paño fenestrado de papel



PEDIDO

<p>BANDEJA PARA LACERACIÓN—ENVASADA EN BOLSA DE FÁCIL APERTURA</p>		
Descripción	REF	Cantidad
Bandeja para laceración— Envasada en bolsa de fácil apertura	50-1519	30/Env

BANDEJAS PARA LACERACIÓN

50-1520

EL JUEGO INCLUYE:

BANDEJA PARA LACERACIÓN—ENVASADA EN BOLSA DE FÁCIL APERTURA
1 – Bandeja de plástico
1 – Envoltura
1 – Jeringuilla, 10 cm ³ , LL
1 – Aguja, 1,5" × 18 g (3,81 cm)
1 – Aguja, 0,5" × 27 g (12,7 mm)
1 – Aguja, 5/8" × 25 g (18,5 mm)
5 – Esponjas de gasa, 2" × 2" (5,1 cm × 5,1 cm), 8 capas
10 – Esponjas de gasa, 4" × 4" (10,2 cm × 10,2 cm), 8 capas
2 – Vasos dosificadores
1 – Bases para sutura, 6/Paq
1 – Tijera para iris, recta
1 – Fórceps Mosquito, curvo
1 – Fórceps Adson, dentado
1 – Porta-agujas Baumgartner
2 – Toallas de tela para quirófano
1 – Paño fenestrado de tela



PEDIDO

BANDEJA PARA LACERACIÓN—ENVASADA EN BOLSA DE FÁCIL APERTURA		
Descripción	REF	Cantidad
Bandeja para laceración— Envasada en bolsa de fácil apertura	50-1520	30/Env

BANDEJAS PARA LACERACIÓN

50-10890

EL JUEGO INCLUYE:

BANDEJA PARA LACERACIÓN—ENVASADA EN BOLSA DE FÁCIL APERTURA
1 – Bandeja de plástico
1 – Envoltura
1 – Jeringuilla, 10 cm ³ , LL
1 – Aguja, 1,5" × 18 g (3,1 cm)
1 – Aguja, 0,5" × 27 g (12,7 mm)
1 – Aguja, 5/8" × 25 g (15,8 mm)
5 – Esponjas de gasa, 2" × 2" (5,1 cm × 5,1 cm), 8 capas
10 – Esponjas de gasa, 4" × 4" (10,2 cm × 10,2 cm), 8 capas
2 – Vasos dosificadores
1 – Bases para sutura, 6/Paq
1 – Tijera para iris, recta
1 – Fórceps Mosquito, curvo
1 – Fórceps Adson con dientes 1 × 2
1 – Porta-agujas Webster
2 – Toallas de polipropileno
1 – Paño fenestrado de polipropileno



PEDIDO

BANDEJA PARA LACERACIÓN—ENVASADA EN BOLSA DE FÁCIL APERTURA		
Descripción	REF	Cantidad
Bandeja para laceración— Envasada en bolsa de fácil apertura	50-10890	30/Env

BANDEJAS PARA LACERACIÓN

50-501

EL JUEGO INCLUYE:

BANDEJA PARA LACERACIÓN—ENVASADA EN BOLSA DE FÁCIL APERTURA
1 – Bandeja de plástico, 3 compartimentos
1 – Envoltura
1 – Jeringuilla, 10 cm ³
1 – Aguja, 1,5" × 18 g (3,8 cm)
1 – Aguja, 0,5" × 25 g (12,7 mm)
1 – Aguja, 1,5" × 27 g (18,5 mm)
5 – Esponjas de gasa, 2" × 2" (5,1 cm × 5,1 cm), 8 capas
5 – Esponjas de gasa, 4" × 4" (10,2 cm × 10,2 cm), 8 capas
2 – Toallas de papel para quirófano
1 – Paño fenestrado de papel
1 – Tijera para iris, recta
1 – Fórceps Mosquito, curvo
1 – Porta-agujas Webster
1 – Fórceps Adson con dientes 1 × 2
2 – Toallas de tela para quirófano
1 – Paño fenestrado de tela



PEDIDO

BANDEJA PARA LACERACIÓN—ENVASADA EN BOLSA DE FÁCIL APERTURA		
Descripción	REF	Cantidad
Bandeja para laceración— Envasada en bolsa de fácil apertura	50-501	20/Env

BANDEJAS PARA LACERACIÓN

50-502

EL JUEGO INCLUYE:

BANDEJA PARA LACERACIÓN—ENVASADA EN BOLSA DE FÁCIL APERTURA
1 – Bandeja de plástico, 3 compartimentos
1 – Envoltura
1 – Jeringuilla, 10 cm ³
1 – Aguja, 1,5" × 18 g (3,8 cm)
1 – Aguja, 0,5" × 25 g (12,7 mm)
1 – Aguja, 5/8" × 25 g (18,5 mm)
5 – Esponjas de gasa, 2" × 2" (5,1 cm × 5,1 cm), 8 capas
5 – Esponjas de gasa, 4" × 4" (10,2 cm × 10,2 cm), 8 capas
2 – Toallas de papel para quirófano
1 – Paño fenestrado de papel
1 – Tijera para iris, recta
1 – Fórceps Mosquito, curvo
1 – Porta-agujas Webster
1 – Fórceps Adson, dentado
2 – Toallas de polipropileno
1 – Paño fenestrado de polipropileno



PEDIDO

BANDEJA PARA LACERACIÓN—ENVASADA EN BOLSA DE FÁCIL APERTURA		
Descripción	REF	Cantidad
Bandeja para laceración— Envasada en bolsa de fácil apertura	50-502	20/Env

JUEGOS PARA EXTRACCIÓN DE SUTURAS

47-511

EL JUEGO INCLUYE:

JUEGOS PARA EXTRACCIÓN DE SUTURAS— ENVASADOS EN BANDEJA DE FORMA, RELLENO Y SELLADO
1 – Esponja de gasa, 2" x 2" (5,1 cm x 5,1 cm), 8 capas
1 – Fórceps de plástico
1 – Tijera Littauer con asas de alambre

PEDIDO

JUEGOS PARA EXTRACCIÓN DE SUTURAS— ENVASADOS EN BANDEJA DE FORMA, RELLENO Y SELLADO		
Descripción	REF	Cantidad
Juegos para extracción de suturas— Envasados en bandeja de forma, relleno y sellado	47-511	50/Env



JUEGOS PARA EXTRACCIÓN DE SUTURAS

47-512

EL JUEGO INCLUYE:

JUEGOS PARA EXTRACCIÓN DE SUTURAS— ENVASADOS EN BANDEJA DE FORMA, RELLENO Y SELLADO
1 – Almohadilla con alcohol
1 – Almohadilla con PVP
1 – Esponja de gasa, 3" x 3" (7,6 cm x 7,6 cm), 12 capas
1 – Tijera Littauer con asas de alambre
1 – Fórceps con asas de alambre



PEDIDO

JUEGOS PARA EXTRACCIÓN DE SUTURAS— ENVASADOS EN BANDEJA DE FORMA, RELLENO Y SELLADO		
Descripción	REF	Cantidad
Juegos para extracción de suturas— Envasados en bandeja de forma, relleno y sellado	47-512	50/Env

47-513

EL JUEGO INCLUYE:

JUEGOS PARA EXTRACCIÓN DE SUTURAS— ENVASADOS EN BANDEJA DE FORMA, RELLENO Y SELLADO
1 – Almohadilla con alcohol
1 – Esponja de gasa, 2" x 2" (5,1 cm x 5,1 cm), 8 capas
1 – Tijera Littauer de 4,5" (11,4 cm)
1 – Fórceps Adson dentado de 4,75" (12,1 cm)



PEDIDO

JUEGOS PARA EXTRACCIÓN DE SUTURAS— ENVASADOS EN BANDEJA DE FORMA, RELLENO Y SELLADO		
Descripción	REF	Cantidad
Juegos para extracción de suturas— Envasados en bandeja de forma, relleno y sellado	47-513	50/Env

JUEGOS PARA EXTRACCIÓN DE SUTURAS

47-514

EL JUEGO INCLUYE:

JUEGOS PARA EXTRACCIÓN DE SUTURAS—
ENVASADOS EN BANDEJA DE FORMA, RELLENO Y SELLADO

1 – Esponja de gasa, 2" x 2" (5,1 cm x 5,1 cm), 8 capas

1 – Tijera recta para iris de acero inoxidable de 4,5" (11,4 cm)

1 – Fórceps Adson dentado de 4,75" (12,1 cm)



PEDIDO

JUEGOS PARA EXTRACCIÓN DE SUTURAS—
ENVASADOS EN BANDEJA DE FORMA, RELLENO Y SELLADO

Descripción	REF	Cantidad
Juegos para extracción de suturas— Envasados en bandeja de forma, relleno y sellado	47-514	50/Env

47-515

EL JUEGO INCLUYE:

JUEGOS PARA EXTRACCIÓN DE SUTURAS—
ENVASADOS EN BANDEJA DE FORMA, RELLENO Y SELLADO

1 – Esponja de gasa, 2" x 2" (5,1 cm x 5,1 cm), 8 capas

1 – Tijera recta para iris de acero inoxidable de 4,5" (11,4 cm)

1 – Fórceps Adson con dientes 1 x 2 de 4,75" (12,1 cm)



PEDIDO

JUEGOS PARA EXTRACCIÓN DE SUTURAS—
ENVASADOS EN BANDEJA DE FORMA, RELLENO Y SELLADO

Descripción	REF	Cantidad
Juegos para extracción de suturas— Envasados en bandeja de forma, relleno y sellado	47-515	50/Env

DeRoyal®

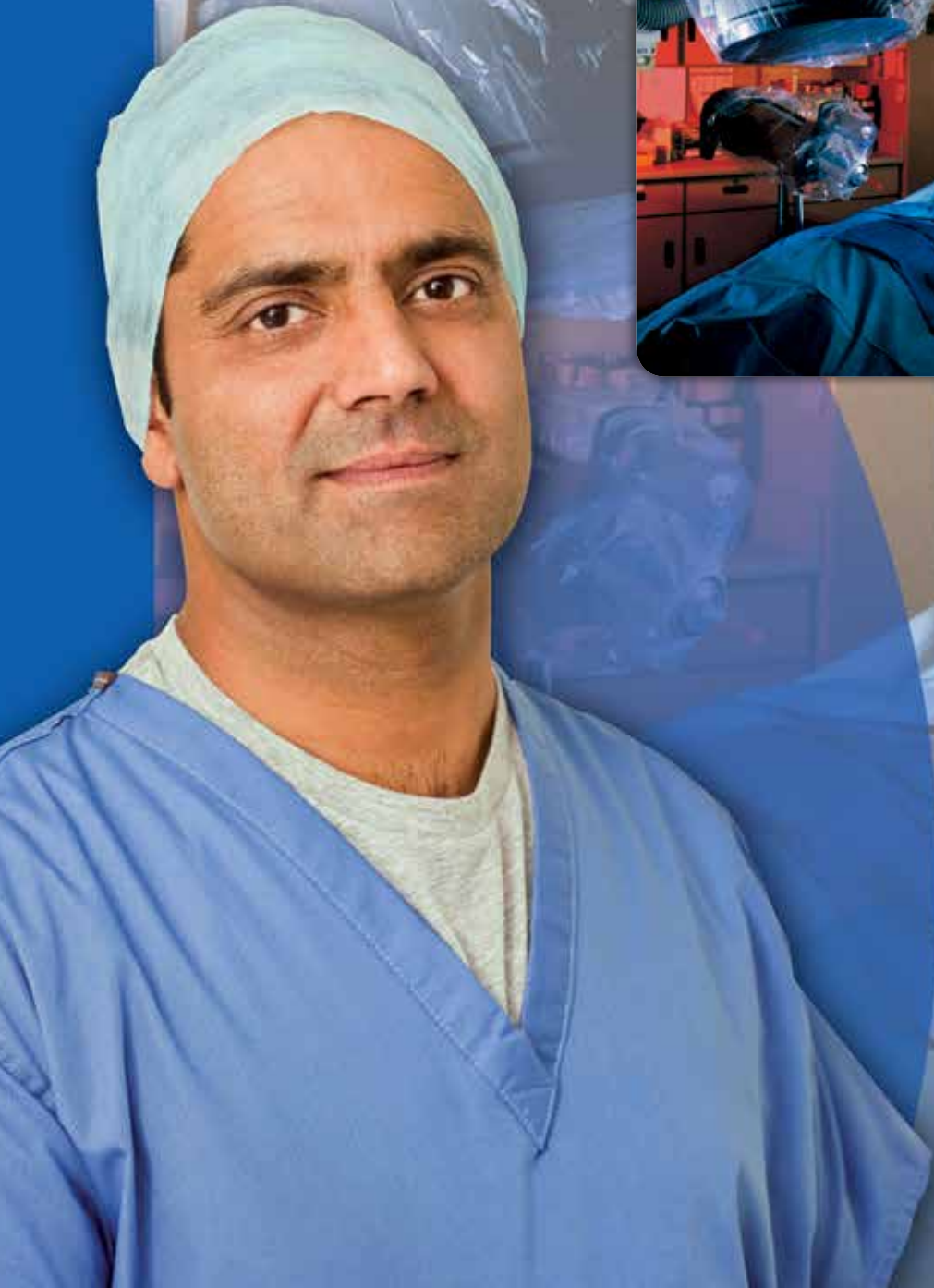

Fundas y paños para equipos

DEROYAL LO TIENE CUBIERTO

Los paños y fundas para equipos de DeRoyal están diseñados para promover la facilidad de uso y brindar una excelente calidad a un precio de atención administrado. Nuestros paños para equipos garantizan esterilidad, protegen a los equipos durante los procedimientos y están disponibles en una amplia variedad de formas, tamaños y estilos. Además, todas las fundas para equipos de DeRoyal tienen un revestimiento deslizante especial para facilitar su aplicación. Como tal, DeRoyal es su lugar para comprar de una sola vez y cubrir todas sus necesidades de protección de equipos, ya que ofrece el mejor calce, la mejor calidad y el mejor precio. Cuando se trata de sus necesidades en materia de paños para equipos, DeRoyal lo tiene cubierto.





PAÑOS PARA BRAZO EN C

PAÑOS Y JUEGOS PARA BRAZO EN C

CARACTERÍSTICAS Y BENEFICIOS

- Funda de polietileno transparente grande, de una pieza para completar la cobertura del brazo en C
- Tiras adhesivas de polietileno blancas que mantienen el paño en su lugar
- Amplio rango de tamaños disponibles
- Envasados con pliegue telescópico
- Se incluyen tiras adhesivas para asegurar el exceso de material del paño

PEDIDO

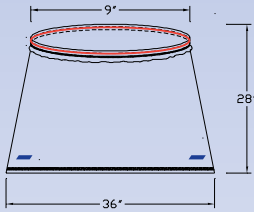
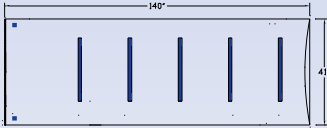
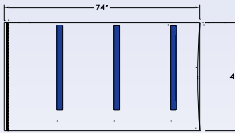
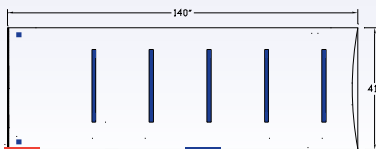
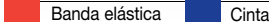
PAÑOS PARA BRAZO EN C		
Descripción	REF	Cantidad
Paño para brazo en C, 36" x 28" (91,4 cm x 71,1 cm), estilo de bolsa de banda rectangular 	30-0202	20/Env
Paño para brazo en C, 41" x 90" (104,1 cm x 228,6 cm) Paño para rayos X móvil con longitud extra 	30-0204	20/Env
Paño para brazo en C, 41" x 74" (104,1 cm x 188 cm) Paño para rayos X móvil 	30-0201	20/Env
Paño para brazo en C, 41" x 140" (104,1 cm x 355,6 cm) Paño para rayos X móvil  	30-0209	10/Env

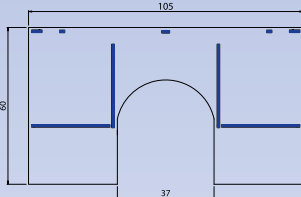
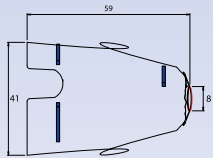
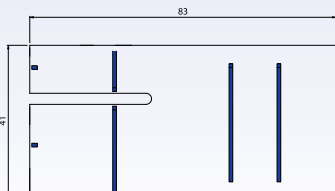
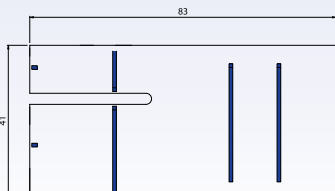

Paño para brazo en C, paño para rayos X móvil con velcro y tiras adhesivas, forma en C 	30-2951	20/Env
Paño para brazo en C, 41" x 59" (104,1 cm x 149,9 cm) Mini para Fluoroscán 	30-8838M	20/Env
Paño para brazo en C, 41" x 84" (104,1 cm x 213,3 cm) Mini para OEC 6600 	30-106M	20/Env
Paño para brazo en C, 41" x 84" (104,1 cm x 213,4 cm), paquete con fundas para teclado y pedal 	30-006M	20/Env



PAÑOS PARA MICROSCOPIO

PAÑOS PARA MICROSCOPIOS UNIVERSALES

CARACTERÍSTICAS Y BENEFICIOS

- Protección completa para un equipo costoso
- Una variedad de configuraciones para marcas muy usadas - Zeiss® OPMI, Zeiss® MD y Leica®
- Disponible para cualquier tamaño o combinación de conexiones
- Fácil de cubrir para protección de instrumentos sensibles
- Mantiene la esterilidad del microscopio durante los procedimientos
- Incluye tiras para sujetar el exceso de material del paño
- Instrucciones claras y fáciles de comprender adjuntas a cada paño

PEDIDO

PAÑOS PARA MICROSCOPIOS UNIVERSALES

Descripción	REF	Cantidad
-------------	-----	----------

Paño para microscopio láser 20" x 56" (50,8 cm x 142,2 cm)	30-2910	10/Env
--	---------	--------

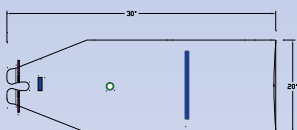

Paño para microscopio láser 20"x 65" (50,8 cm x 165,1 cm)	30-0720	10/Env
---	---------	--------

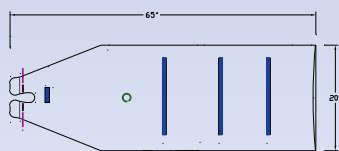

Paño para microscopio láser con conexión de brazo láser 41" x 120" (104,1 cm x 304,8 cm)	30-2903	10/Env
--	---------	--------

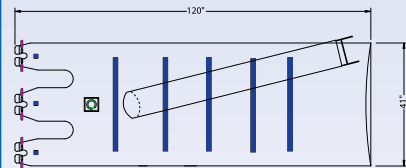

Paño para microscopio láser con conexión de brazo láser 44" x 120" (111,8 cm x 304,8 cm)	30-0751	10/Env
--	---------	--------

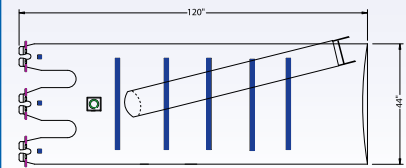

■ Cinta
 ■ Lente
 ■ Cinta autoadhesiva



PAÑOS PARA MICROSCOPIO

PAÑOS PARA MICROSCOPIO LEICA®

CARACTERÍSTICAS Y BENEFICIOS

- Protección completa para un equipo costoso
- Disponible para cualquier tamaño o combinación de conexiones
- Fácil de cubrir para protección de instrumentos sensibles
- Mantiene la esterilidad del microscopio durante los procedimientos
- Incluye tiras para sujetar el exceso de material del paño
- Instrucciones claras y fáciles de comprender adjuntas a cada paño

PEDIDO

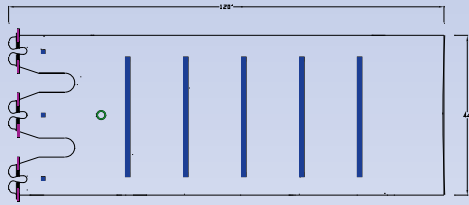
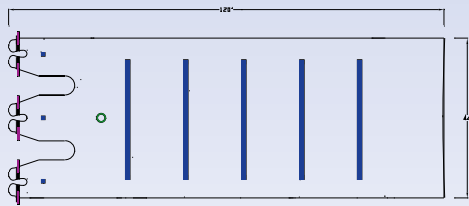
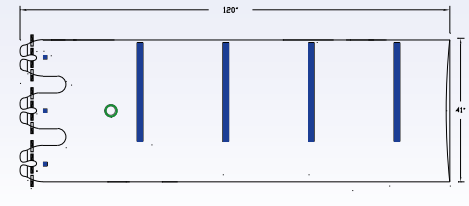
PAÑOS PARA MICROSCOPIO LEICA		
Descripción	REF	Cantidad
Paño para microscopio, Leica M600, 44" x 120" (111,8 cm x 304,8 cm)	30-0704	10/Env
		
Paño para microscopio, Leica M680, 46" x 120" (116,8 cm x 304,8 cm)	30-3598	10/Env
		
Paño para microscopio, Leica, 41" x 120" (104,1 cm x 304,8 cm)	30-2955	10/Env
		

Cinta
 Lente
 Cinta autoadhesiva

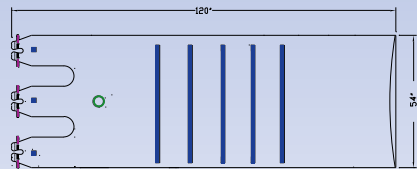
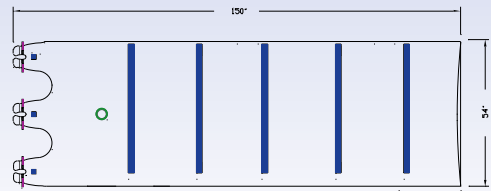

Funda para lente Leica, Ø 70mm

Paño para microscopio, Leica, 54" x 120" (137,2 cm x 304,8 cm)	30-0705	10/Env
		
Paño para microscopio, Leica, 54" x 150" (137,2 cm x 381 cm)	30-0700	10/Env
		



PAÑOS PARA MICROSCOPIO

ZEISS® OPMI

CARACTERÍSTICAS Y BENEFICIOS

- Protección completa para un equipo costoso
- Disponible para cualquier tamaño o combinación de conexiones
- Fácil de cubrir para protección de instrumentos sensibles
- Mantiene la esterilidad del microscopio durante los procedimientos
- Incluye tiras para sujetar el exceso de material del paño
- Instrucciones claras y fáciles de comprender adjuntas a cada paño

PEDIDO

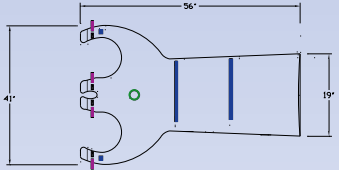
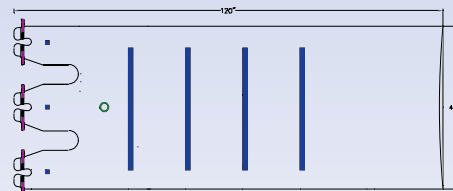
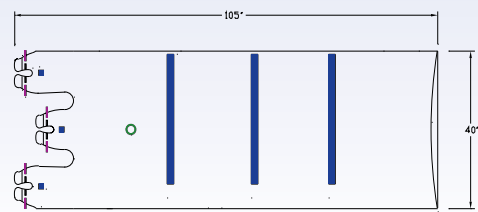
ZEISS OPMI		
Descripción	REF	Cantidad
Paño para microscopio, Zeiss OPMI, 41" superior x 19" inferior x 56" (104,1 cm x 48,3 cm x 142,2 cm)	30-4931	10/Env
		
Paño para microscopio, Zeiss OPMI, 41" x 120" (104,1 cm x 304,8 cm)	30-0713	10/Env
		
Paño para microscopio, Zeiss OPMI, 41" x 105" (104,1 cm x 266,7 cm)	30-5957	10/Env
		

■ Cinta
 ■ Lente
 ■ Cinta autoadhesiva

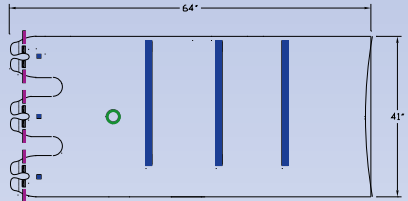
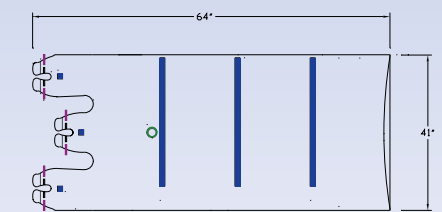
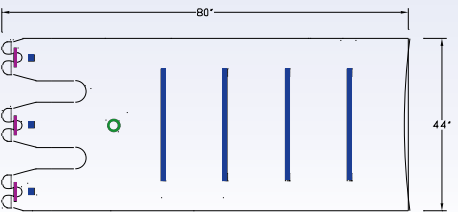

Funda para lente Zeiss OPMI, Ø 48mm

Paño para microscopio, Zeiss OPMI, 41" x 64" (104,1 cm x 162,6 cm)	30-0715	10/Env
		
Paño para microscopio, Zeiss OPMI, 41" x 64" (104,1 cm x 162,6 cm)	30-4957	10/Env
		
Paño para microscopio, Zeiss OPMI, 44" x 80" (111,8 cm x 203,2 cm)	30-0714	10/Env
		



PAÑOS PARA MICROSCOPIO

ZEISS® MD

CARACTERÍSTICAS Y BENEFICIOS

- Protección completa para un equipo costoso
- Disponible para cualquier tamaño o combinación de conexiones
- Fácil de cubrir para protección de instrumentos sensibles
- Mantiene la esterilidad del microscopio durante los procedimientos
- Incluye tiras para sujetar el exceso de material del paño
- Instrucciones claras y fáciles de comprender adjuntas a cada paño



Funda para lente Zeiss MD, Ø 65mm

PEDIDO

ZEISS MD		
Descripción	REF	Cantidad
Paño para microscopio, Zeiss MD, 44"x 80" (111,8 cm x 203,2 cm)	30-0718	10/Env
Paño para microscopio, Zeiss MD, 46"x 105" (116,8 cm x 266,7 cm)	30-4840	10/Env
Paño para microscopio, Zeiss MD, 46"x 105" (116,8 cm x 266,7 cm)	30-5857	10/Env
Paño para microscopio, Zeiss MD, 46"x 120" (116,8 cm x 304,8 cm)	30-4838	10/Env

Cinta Lente Cinta autoadhesiva

Paño para microscopio, Zeiss MD, 46"x 65" (116,8 cm x 165,1 cm)	30-4841	10/Env
Paño para microscopio, Zeiss MD, 46"x 80" (116,8 cm x 203,2 cm)	30-4862	10/Env
Paño para microscopio, Zeiss MD, 46"x 151" (116,8 cm x 383,5 cm)	30-0712	10/Env



PAÑOS PARA CÁMARA

PAÑO PARA CÁMARA ENDOSCÓPICA Y BRAZO LÁSER

CARACTERÍSTICAS Y BENEFICIOS

- Para usar en procedimientos laparoscópicos, artroscópicos e histeroscópicos
- Brinda una barrera estéril
- Protege los equipos costosos eliminando la necesidad de esterilizar la cámara
- Se ajusta prolijamente alrededor del endoscopio conectado a la cámara
- Pliegue telescópico con puño para fácil cobertura y cobertura completa del cable
- Permite la visualización hasta el final del paño
- Bandas de goma sin látex y tiras adhesivas para un cierre seguro
- Fenestración elastizada transparente para un calce seguro en la versión de punta Krayton



PEDIDO

PAÑO PARA CÁMARA ENDOSCÓPICA Y BRAZO LÁSER					
Descripción	REF, Estéril	Cantidad	REF, no estéril	Cantidad	
Paño para cámara, brazo láser, 7" x 96" (17,8 cm x 243,84 cm) Punta elástica Krayton™, abertura de 1/4" (6,4 mm)	28-0401	60/Env	—	—	
Paño para cámara, brazo láser, 5" x 144" (12 cm x 365,8 cm) Punta perforada, abertura de 2" (5,1 cm)	30-5946	10/Env	—	—	
Paño para cámara, brazo láser, 5" x 96" (12,7 cm x 243,8 cm) Punta perforada, abertura de 2" (5,1 cm)	28-0402	20/Env	28-0402NS	100/Env	
Paño para cámara, brazo láser, 9" x 96" (22,9 cm x 243,8 cm) Punta perforada, abertura de 2" (5,1 cm)	30-0901	25/Env	—	—	





PAÑOS PARA CÁMARA

PAÑO PARA SISTEMA DE CÁMARAS CERRADO

CARACTERÍSTICAS Y BENEFICIOS

- Protege las cámaras de video sensibles de la contaminación y los líquidos
- Evita la contaminación del campo estéril mediante una cámara no estéril al cambiar los alcances durante un procedimiento
- Reduce el tiempo de cambio entre casos
- Ahorra costosas reparaciones provocadas por la repetición de remojo y esterilización de la cámara
- Las lentes ópticamente transparentes están recubiertas con antiempañador para mayor claridad
- Material suave y flexible alrededor de la cámara que brinda excelentes propiedades táctiles, garantiza un calce seguro y fácil operación de los botones de liberación del endoscopio





PAÑOS PARA CÁMARA

PAÑO PARA SISTEMA DE CÁMARAS CERRADO

USO

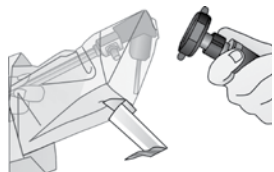

1.er paso: Inserte el endoscopio estéril en la lente abierta centrada sobre el extremo del endoscopio



2.º paso: Asegure bien el extremo del paño.



3.er paso: Despliegue los pliegues telescópicos del paño tomando el extremo y pasando el paño sobre la cámara y el cable.



4.º paso: La cámara y el endoscopio están listos para usar.



PEDIDO

PAÑO PARA SISTEMA DE CÁMARAS CERRADO

Descripción	REF, Estéril	Cantidad	REF, no estéril	Cantidad
Paño para cámara, brazo láser, cerrado, 7" x 96", lente de 3/4" (17,8 cm x 243,8 cm, lente de 19,1 mm)	28-0403	60/Env	28-0403NS	60/Env
Paño para cámara, brazo láser, cerrado, 7" x 96", lente de 5/8" (17,8 cm x 243,8 cm, lente de 15,9 mm)	30-2900	10/Env	—	—



PAÑOS PARA CASETES

FUNDAS Y PROTECTORES PARA CASETES DE RAYOS X

CARACTERÍSTICAS Y BENEFICIOS

- Bolsa de polietileno transparente con tira adhesiva ancha para cierre
- Varios tamaños para adaptarse a un amplio rango de anchos y longitudes de casetes
- Paño para casete doble disponible con exclusivo cierre para garantizar esterilidad
- Protector retirable que reduce la posibilidad de contaminación una vez que se inserta el casete



USO

PARA REF 30-0102

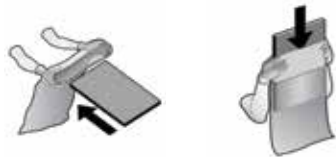

1.er paso: Tome ambas esquinas del paño para desplegarlo. Coloque las manos dentro del puño en cada esquina en posición de aceptación.
2.º paso: Extienda el paño para permitir que el casete aceptado se deslice suavemente hacia el fondo del paño.



3.er paso: Extienda el paño completamente.
4.º paso: Pliegue el paño hasta que el puño calce en el extremo opuesto del casete.

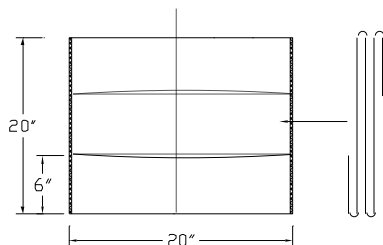

USO

PARA REF 30-0103 Y 30-0104

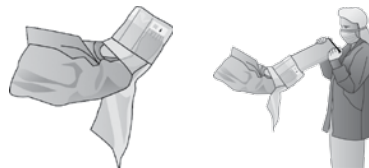

1.er paso: Coloque las manos debajo de los puños de las esquinas blancas y extienda el paño para aceptar el casete.

2.º paso: Inserte el casete en el paño a través del protector azul.

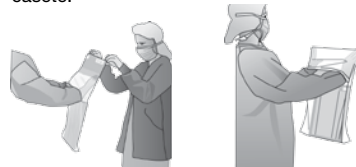

3.er paso: Retire cuidadosamente el protector tomando la manga externa y tirando hacia arriba.

4.º paso: Deslice suavemente el casete hacia el fondo del paño.



5.º paso: Despliegue el puño blanco.

6.º paso: Pliegue el puño sobre el borde del casete para cerrar el paño.



PAÑOS PARA CASETES

FUNDAS Y PROTECTORES PARA CASETES DE RAYOS X

PEDIDO

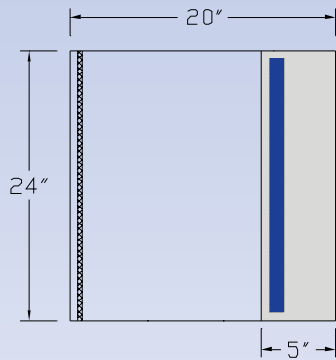
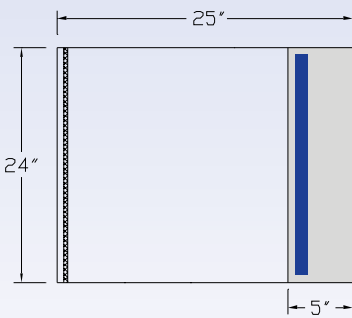
FUNDAS Y PROTECTORES PARA CASETES DE RAYOS X		
Descripción	REF	Cantidad
Funda para casetes de rayos X con tira adhesiva, 24" x 20" (61 cm x 50,8 cm), estándar 	30-0105	48/Env
Funda para casetes de rayos X con tira adhesiva, 24" x 25" (61 cm x 63,5 cm), estándar 	30-0101	20/Env
Funda para casetes de rayos X con puño extragrande, 21" x 40" (53,3 cm x 101,6 cm)	30-0102	20/Env

Cinta
 Krayton™

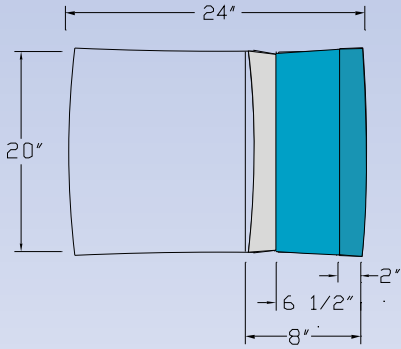
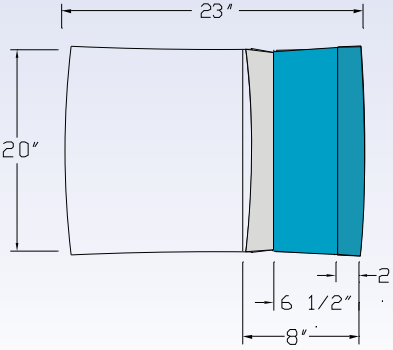
Funda para casetes de rayos X con papel de protección, 20" x 24" (50,8 cm x 61 cm)	30-0103	20/Env
		
Funda para casetes de rayos X con papel de protección, 24" x 23" (61 cm x 58,4 cm)	Estéril 30-0104	20/Env
		



BOLSAS CON BANDA

BOLSAS PARA FLUOROSCOPIO Y CON BANDA

CARACTERÍSTICAS Y BENEFICIOS

- El polietileno transparente mantiene la esterilidad en los laboratorios de cateterismo
- Garantiza la esterilidad y protege los equipos durante los procedimientos
- Un amplio rango de tamaños disponibles
- Puede usarse para muchas aplicaciones en cirugía, laboratorios de procedimientos especiales, salas de parto, laboratorios de gastroenterología, radiología, departamentos de urgencias y otros
- Configuraciones rectangulares, cuadradas y redondas



PEDIDO

BOLSAS PARA FLUOROSCOPIO Y CON BANDA								
Descripción	Longitud	Ancho	Abertura (Sin estirar)	REF, estéril	Cantidad	REF, No estéril	Cantidad	
Bolsa con banda con banda de goma y cinta	30" (76,2 cm)	12" (30,5 cm)	7" (17,8 cm)	77-103012T ☞	25/Env	—	—	
Bolsa con banda con banda de goma y cinta	30" (76,2 cm)	18" (45,7 cm)	7" (17,8 cm)	77-103018T ☞	25/Env	77-103018TNS ☞	100/Env	
Bolsa con banda con banda de goma y cinta	30" (76,2 cm)	20" (50,8 cm)	7" (17,8 cm)	77-103020T ☞	25/Env	77-103020TNS ☞	100/Env	
Bolsa con banda con banda de goma y cinta	30" (76,2 cm)	30" (76,2 cm)	7" (17,8 cm)	77-103030T ☞	25/Env	77-103030TNS ☞	100/Env	
Bolsa con banda con banda de goma y cinta	30" (76,2 cm)	36" (91,4 cm)	9" (22,9 cm)	77-103036T ☞	25/Env	77-103036TNS ☞	100/Env	
Bolsa con banda con banda de goma y cinta	36" (91,4 cm)	20" (50,8 cm)	7" (17,8 cm)	77-103620T ☞	25/Env	77-103620TNS ☞	100/Env	
Bolsa con banda con banda de goma y cinta	36" (91,4 cm)	30" (76,2 cm)	9" (22,9 cm)	77-103630T ☞	25/Env	77-103630TNS ☞	100/Env	
Bolsa con banda con banda de goma y cinta	36" (91,4 cm)	36" (91,4 cm)	9" (22,9 cm)	77-103636T ☞	25/Env	77-103636TNS ☞	100/Env	
Bolsa con banda con banda de goma y cinta	36" (91,4 cm)	48" (121,9 cm)	9" (22,9 cm)	77-103640T ☞	25/Env	77-103640TNS ☞	100/Env	
Bolsa con banda con banda de goma y cinta	36" (91,4 cm)	54" (137,2 cm)	9" (22,9 cm)	77-103654	25/Env	77-103654NS ☞	100/Env	
Bolsa con banda con banda de goma y cinta	40" (101,6 cm)	30" (76,2 cm)	9" (22,9 cm)	77-104030T ☞	25/Env	77-104030TNS ☞	100/Env	
Bolsa con banda con banda de goma y cinta	40" (101,6 cm)	36" (91,4 cm)	9" (22,9 cm)	77-104036T ☞	25/Env	77-104036TNS ☞	100/Env	
Bolsa con banda con banda de goma y cinta	40" (101,6 cm)	40" (101,6 cm)	9" (22,9 cm)	77-104040T ☞	25/Env	77-104040TNS ☞	100/Env	
Bolsa con banda con banda de goma y cinta	40" (101,6 cm)	60" (152,4 cm)	9" (22,9 cm)	77-104060T ☞	25/Env	77-104060TNS ☞	100/Env	
Bolsa con banda tipo Bouffant, redonda	con elástico cosido, pequeña	Pequeña, 14" (35,6 cm)	11" (27,9 cm)	11" (27,9 cm)	77-100011 ☞	25/Env	77-100011NS ☞	100/Env
	con elástico cosido, mediana	Mediana, 22" (55,9 cm)	11" (27,9 cm)	11" (27,9 cm)	77-100012 ☞	25/Env	77-100012NS ☞	100/Env
	con elástico cosido, grande	Grande, 27" (68,6 cm)	13" (33 cm)	13,5" (34,3 cm)	77-100013 ☞	25/Env	77-100013NS ☞	100/Env
	con elástico cosido, extra grande	Extra grande, 50" (127 cm)	17" (348 cm)	25" (63,5 cm)	77-100025 ☞	25/Env	77-100025NS ☞	100/Env
Paño liso para fluoroscopia con cinta	44" (111,8 cm)	35" (88,9 cm)	—	77-100015T ☞	25/Env	77-100015TNS	100/Env	

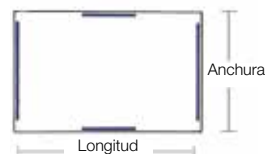
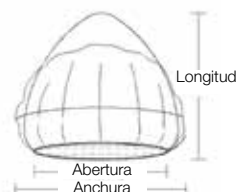
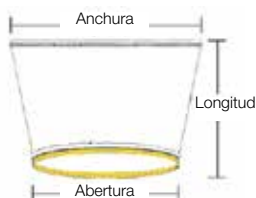

■ Cinta ■ Elástico cosido



PAÑOS AUXILIARES

PAÑO PARA AISLACIÓN

CARACTERÍSTICAS Y BENEFICIOS

- Protege los intestinos de traumatismos y contaminación cuando están fuera de la cavidad abdominal durante una cirugía
- Útil para aislar las porciones distales de las extremidades de la contaminación
- Otros usos incluyen el transporte de muestras y proteger los equipos durante procedimientos y almacenamiento
- Material suave, flexible y de alta calidad que es fuerte y resistente a perforaciones
- Bolsa con película de vinilo impermeable que permite la visualización de los órganos en todo momento
- Gran resistencia a la tracción y propiedades de elongación que garantizan la seguridad del contexto estéril sin desgarrar
- Tire de la cinta para encerrar a los órganos y mantenerlos húmedos durante el procedimiento
- La superficie a prueba de humedad evita la pérdida de líquidos por evaporación



PEDIDO

PAÑO PARA AISLACIÓN				
Descripción	REF, Estéril	Cantidad	REF, No estéril	Cantidad
Bolsa de aislación, transparente, 20" x 20" (50,8 cm x 50,8 cm)	30-5510	40/Env	30-5510NS	100/Env



PAÑOS AUXILIARES

FUNDA PARA PEDAL

CARACTERÍSTICAS Y BENEFICIOS

- Bolsa con cinta de polietileno no estéril con dos capas para proteger los controles del pedal de los líquidos
- Brinda claridad al cirujano cuando opera los controles del pedal

PEDIDO

FUNDA PARA PEDAL		
Descripción	REF	Cantidad
Funda para pedal, 16" x 18" x 3" (40,6 cm x 45,7 cm x 7,6 cm), no estéril	30-0301NS	200/Env





PAÑOS AUXILIARES

PAÑO PARA HIELO PICADO

CARACTERÍSTICAS Y BENEFICIOS

- Mantiene el campo estéril
- Facilita la producción y consistencia correctas de hielo picado
- Excelente y económico para procedimientos cardíacos y de trasplante

PEDIDO

PAÑO PARA HIELO PICADO				
Descripción	REF, Estéril	Cantidad	REF, No estéril	Cantidad
Paño para hielo picado, 54" x 54" (137,2 cm x 137,2 cm) (para usar debajo de palangana estéril)	30-0602	50/Env	30-0602NS	100/Env



FUNDA PARA CARRITO

CARACTERÍSTICAS Y BENEFICIOS

- No estéril, funda de 2 mil para elementos críticos de carritos
- La bolsa perforada de polietileno transparente calza perfectamente para mantener los elementos en su lugar

PEDIDO

FUNDA PARA CARRITO		
Descripción	REF	Cant.
Funda para carrito, transparente, 48"x 72" (121,9 cm x 182,9 cm), no estéril	32-1385NS	100/Rollo
Funda para carrito, opaca, 48"x 72" (121,9 cm x 182,9 cm), no estéril	32-1386NS	100/Rollo



DeRoyal®

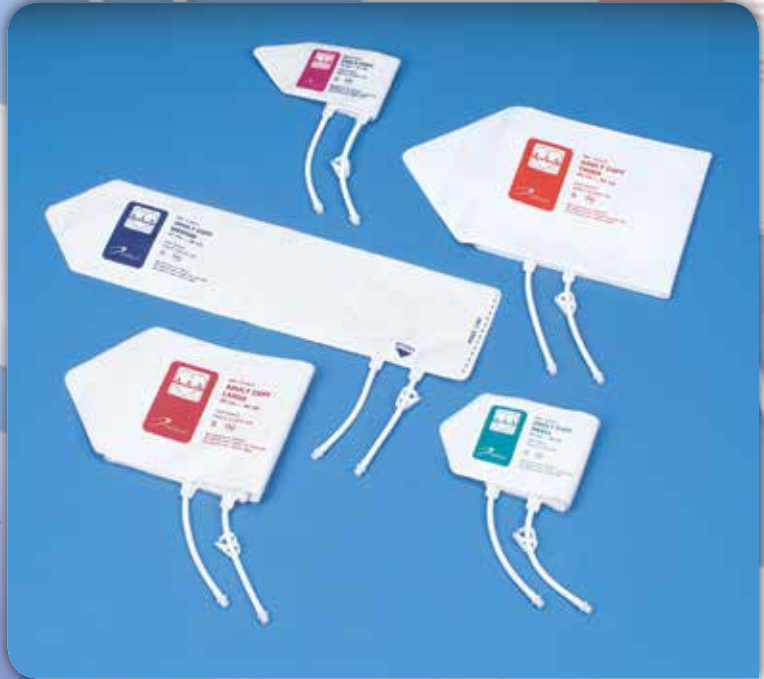

Control de la presión arterial

PROBADA CALIDAD, EXCELENCIA CLÍNICA

Los brazaletes de esfigmomanómetro desechables de DeRoyal son ideales para las necesidades de cualquier centro.

Suficientemente duraderos para múltiples inflaciones, pero a la vez económicos para usar con un solo paciente; contribuyen a eliminar los costos de limpieza y reprocesamiento a la vez que minimizan el potencial de contaminación cruzada e infección. Con los brazaletes de esfigmomanómetro de DeRoyal, puede abarcar practicidad, control de infecciones, inventario, flexibilidad y comodidad todo en una opción rentable.





BRAZALES DE ESFIGMOMANÓMETRO DESECHABLES

BRAZALES DE ESFIGMOMANÓMETRO PARA ADULTOS Y NIÑOS

CARACTERÍSTICAS Y BENEFICIOS

- Diseñado para usar uno por paciente a fin de eliminar la contaminación cruzada
- Cierre de cinta autoadhesiva duradero que permite el reposicionamiento repetido para facilitar el uso
- Amplio rango de tamaños para adaptarse a todos los pacientes
- Adaptable a todos los monitores de presión arterial ya sea que requieran uno o dos tubos
- Funciona en sistema automatizados o manuales
- Vinilo recubierto por tela suave para comodidad del paciente
- Diseño de dos tubos con abrazadera que elimina la necesidad de almacenar múltiples elementos
- Adaptadores disponibles para cualquier monitor del mercado



Niño



Adulto pequeño



Adulto mediano



Adulto grande



Muslo

BRAZALES DE ESFIGMOMANÓMETRO DESECHABLES

BRAZALES DE ESFIGMOMANÓMETRO PARA ADULTOS Y NIÑOS

PEDIDO

BRAZALES DE ESFIGMOMANÓMETRO PARA ADULTOS Y NIÑOS				
Descripción (Tamaño de brazal /Color de impresión)	Circunferencia de la extremidad	Tamaño de cámara de aire (longitud x ancho)	REF	Cantidad
Niño, Rosado	16-21 cm	14,9 cm x 7,6 cm (5,9" x 3,0")	72-3211 ☺	10/Env
Adulto, Pequeño, Verde	22-26 cm	19,4 cm x 9,8 cm (7,6" x 3,9")	72-3212 ☺	10/Env
Adulto, Mediano, Azul	27-34 cm	25,5 cm x 12,4 cm (9,7" x 4,9")	72-3213 ☺	10/Env
Adulto, Grande, Rojo	35-44 cm	31,8 cm x 15,9 cm (12,5" x 6,3")	72-3214 ☺	10/Env
Muslo, Naranja	45-52 cm	39 cm x 19,7 cm (15,4" x 7,8")	72-3215 ☺	10/Env
Paquete surtido	—	—	72-3216 ☺	2 uds. de cada talla/Env

Cumple con las recomendaciones de tamaño de la American Heart Association, así como las normas ANSI/AAMI SP10:2002 y EN 1060-1:1995.



Cierre de rosca



BRAZALES DE ESFIGMOMANÓMETRO DESECHABLES

BRAZALES DE ESFIGMOMANÓMETRO PARA NEONATOS

CARACTERÍSTICAS Y BENEFICIOS

Hechos de vinilo de la más alta calidad, los brazales DeRoyal son flexibles, fáciles de colocar y cómodos para el paciente. Los brazales para neonatos, niños y adultos están disponibles para una óptima precisión de tamaño y están codificados por colores para facilitar una identificación rápida.

- Un rango completo de tamaños de 3 cm a 15 cm para precisión óptima
- Brazales suaves para los pacientes más pequeños
- Material extra suave cómodo para el bebé
- Se adapta a monitores de presión arterial de uno o dos tubos
- Cierres de cinta autoadhesiva moldeados no abrasivos
- Pueden ser estériles o no estériles
- Disponibles con tornillos de acoplamiento sin rosca o tipo adulto
- Desechables para evitar la contaminación cruzada





BRAZALES DE ESFIGMOMANÓMETRO DESECHABLES

BRAZALES DE ESFIGMOMANÓMETRO PARA NEONATOS

PEDIDO

BRAZALES DE ESFIGMOMANÓMETRO PARA NEONATOS					
Descripción	Color	Circunferencia de la extremidad	Tamaño de cámara de aire (longitud x ancho)	REF	Cant.
Neonatal N°1, Unión sin rosca Luer	Rosado	3-6 cm	4,5 cm x 2,5 cm (1,8" x 0,9")	72-3101	10/Env
Neonatal N°1, Unión sin rosca Luer	Rosado	3-6 cm	4,5 cm x 2,5 cm (1,8" x 0,9")	72-3101-S	10/Env
Neonatal N°1, Unión con rosca	Rosado	3-6 cm	4,5 cm x 2,5 cm (1,8" x 0,9")	72-3121	10/Env
Neonatal N°2, Unión sin rosca Luer	Verde	4-8 cm	4,8 cm x 3,5 cm (1,9" x 1,4")	72-3102	10/Env
Neonatal N°2, Unión sin rosca Luer	Verde	4-8 cm	4,8 cm x 3,5 cm (1,9" x 1,4")	72-3102-S	10/Env
Neonatal N°2, Unión con rosca	Verde	4-8 cm	4,8 cm x 3,5 cm (1,9" x 1,4")	72-3122	10/Env
Neonatal N°3, Unión sin rosca Luer	Azul	6-11 cm	7,5 cm x 4,6 cm (3" x 1,8")	72-3103	10/Env
Neonatal N°3, Unión sin rosca Luer	Azul	6-11 cm	7,5 cm x 4,6 cm (3" x 1,8")	72-3103-S	10/Env
Neonatal N°3, Unión con rosca	Azul	6-11 cm	7,5 cm x 4,6 cm (3" x 1,8")	72-3123	10/Env
Neonatal N°4, Unión sin rosca Luer	Rojo	7-13 cm	9,1 cm x 5,4 cm (3,6" x 2,1")	72-3104	10/Env
Neonatal N°4, Unión sin rosca Luer	Rojo	7-13 cm	9,1 cm x 5,4 cm (3,6" x 2,1")	72-3104-S	10/Env
Neonatal N°4, Unión con rosca	Rojo	7-13 cm	9,1 cm x 5,4 cm (3,6" x 2,1")	72-3124	10/Env
Neonatal N°5, Unión sin rosca Luer	Naranja	8-15 cm	9,3 cm x 6,2 cm (3,7" x 2,4")	72-3105	10/Env
Neonatal N°5, Unión sin rosca Luer	Naranja	8-15 cm	9,3 cm x 6,2 cm (3,7" x 2,4")	72-3105-S	10/Env
Neonatal N°5, Unión con rosca	Naranja	8-15 cm	9,3 cm x 6,2 cm (3,7" x 2,4")	72-3125	10/Env



Unión sin rosca Luer



Cierre de rosca







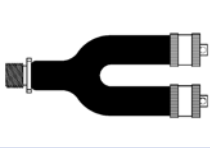

BRAZALES DE ESFIGMOMANÓMETRO DESECHABLES

ADAPTADORES DE BRAZALES DE ESFIGMOMANÓMETRO

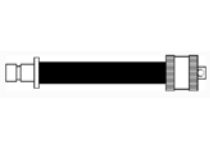
CARACTERÍSTICAS Y BENEFICIOS

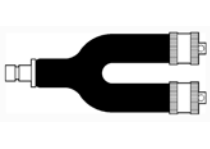
Al utilizar el diseño de dos tubos con una abrazadera en un tubo, los brazales de esfigmomanómetro de DeRoyal contribuyen a reducir el inventario, al margen de la cantidad de marcas y modelos de monitores de medición incruenta de la presión arterial (NIBP) que tenga en su centro.













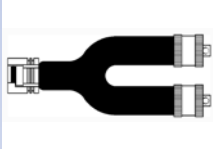

PEDIDO

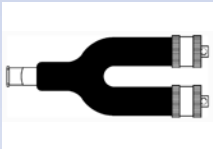
ADAPTADORES DE BRAZALES DE ESFIGMOMANÓMETRO				
Monitor NIBP		Adaptador		
Marca	Estilo	REF, 2 tubos	REF, 1 tubo (Estilo Y)	
GE (Critikon) CAS MDE Welch-Allyn (Modelos más nuevos) Dynamap	Conector a rosca hembra de 2 tubos	No se requiere adaptador (el brazal se encaja directamente en el monitor)		N. D.
Welch-Allyn	Conector a rosca hembra de 1 tubo*	No se requiere adaptador		72-3309Y  
Philips (Agilent/HP) Siemens Spacelabs Criticare Datascopie-Accutorr Mindray	Conector Bayonet hembra de 1 tubo*	72-3304 		72-3304Y  
Marquette (GE) Welch-Allyn (Protocolo) Desfibriladores Zoll Zymed Pressure Trak	Conector Sub-Miniature (SMC) macho de 2 tubos	72-3310F 		N. D.
Datex-Ohmeda (GE)	Conector Sub-Miniature (SMC) combinado de 2 tubos	72-3310M 	72-3310F 	N. D.

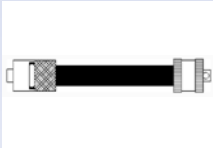
BRAZALES DE ESFIGMOMANÓMETRO DESECHABLES

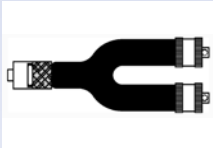
ADAPTADORES DE BRAZALES DE ESFIGMOMANÓMETRO

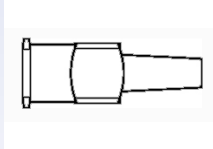
PEDIDO

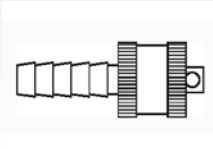
ADAPTADORES DE BRAZALES DE ESFIGMOMANÓMETRO							
Monitor NIBP		Adaptador					
Marca	Estilo	REF, 2 tubos		REF, 1 tubo (Estilo Y)			
Nihon Kohden	Conector Sub-Miniature (SMC) hembra de 1 tubo*	72-3310M			72-3310MY		
Colin Spacelabs Datascopes-Passport Fukada Denshi Welch-Allyn (Modelos más viejos) Mindray	Luer Lock macho de 1 tubo*	72-3301			72-3301Y		
Drager Medtronic Control fisiológico Desfibriladores	Luer Lock hembra de 1 tubo*	72-3303			72-3303Y		
Spacelabs Medical Productos de NIBP para neonatos (Antes del módulo 90496)	Conector de registro hembra de 1 tubo	72-3313N			N. D.		
Unión de uso general (Para calzar en brazales NIBP DeRoyal)	Unión a rosca hembra	72-3307					

*Para monitores de 1 tubo, use un adaptador Y o un adaptador recto y luego conecte una de las mangueras del brazal.

DeRoyal®



Control de la temperatura

COMODIDAD Y PRECISIÓN PROBADAS

La pausa de un latido. El calor del cuerpo debajo de paños. La fuerza que da vida de la respiración rítmica. Estos signos vitales son suyos para guardarlos, medirlos, estabilizarlos y hacer una verificación cruzada. La línea de productos para el control de la temperatura de DeRoyal lo ayuda a hacer su trabajo brindándole la información necesaria para brindar la gestión más cómoda y precisa de la estabilidad de sus pacientes durante procedimientos quirúrgicos. Estos productos están diseñados para estar tan alertas como usted, de modo que usted pueda regular la curación con confianza.



† Los productos electrónicos para control de la temperatura detallados en esta sección cumplen con la Directiva 93/42/CEE relativa a los productos sanitarios y tienen una tolerancia de $\pm 0,1$ °C. Otros productos de esta sección también pueden cumplirla, pero puede que no requieran la tolerancia de $\pm 0,1$ °C.



CABLES PARA CONTROL DE LA TEMPERATURA

CABLES DE INTERFAZ

CARACTERÍSTICAS Y BENEFICIOS

- Cables diseñados para ser compatibles con la mayoría de monitores fisiológicos multifuncionales y máquinas de anestesia
- Todos los cables tienen 12 pies (3,6 metros) de largo

PEDIDO

CABLES DE INTERFAZ		
Descripción	REF	Uso
Cable de interfaz, No estéril	81-101400	Monitores (excepto Hewlett Packard y Philips) que requieren sensor de termistor tipo Serie 400 YSI
Cable de interfaz, No estéril	81-101700	Los monitores requieren sensor de termistor tipo serie 700 YSI
Cable de interfaz, No estéril	81-1010HP	Todos los monitores Hewlett Packard y Philips Serie 400 YSI
Cable de interfaz, No estéril	81-1010SM	Monitores Siemens y Dräger YSI 400 más nuevos

Todos envasados no estériles 1/Cj.

**Consulte la sección Anestesia de este catálogo para ver productos de anestesia adicionales.*



81-101400



81-1010HP



81-101700



81-1010SM



ESTETOSCOPIOS PARA CONTROL DE LA TEMPERATURA

ESTETOSCOPIOS ESOFÁGICOS

CARACTERÍSTICAS Y BENEFICIOS

- Brinda una respuesta auditiva 28% mejor (sensibilidad) que el competidor líder
- Diseñado para usar en un contexto quirúrgico para monitorear los sonidos cardíacos y respiratorios y medir la temperatura corporal en pacientes anestesiados
- Brinda una destacada transmisión de sonidos cardíacos y respiratorios
- Disponible con o sin capacidad de control de la temperatura
- La línea completa incluye todos los tamaños franceses populares
- Totalmente compatible con la mayoría de los monitores
- Disponible en longitudes extra-largas
- Disponible en flexibilidad blanda y regular para mayor comodidad del paciente
- Superficie de baja fricción atraumática para facilitar la inserción
- Brazaletes distales delgados que permiten una óptima transmisión de sonido y fidelidad
- Conector de cierre positivo para una conexión de cable segura

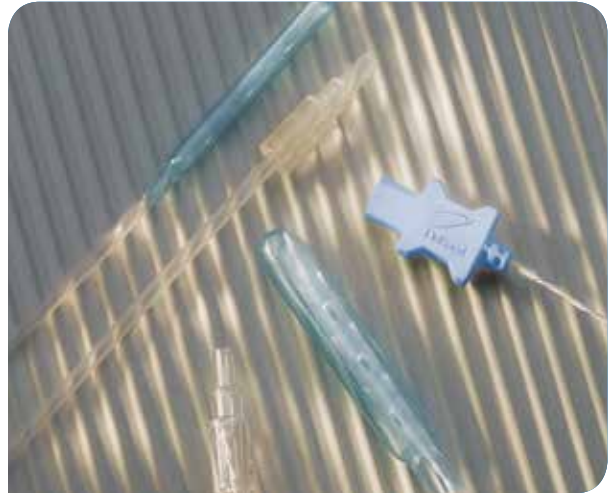

Control de la temperatura

PEDIDO

ESTETOSCOPIOS ESOFÁGICOS

Tamaño	Serie 400, Estéril			Serie 700, Estéril			Sin sensor de temperatura, Estéril	
	Tubo regular	Tubo blando	Longitud extra-larga	Tubo regular	Tubo blando	Longitud extra-larga	Tubo regular	Tubo blando
9 francés	81-040409 81-040409EU*	81-050409	—	81-040709	81-050709	—	—	81-070009
12 francés	81-040412 81-040412EU*	81-050412	—	81-040712	81-050712	—	81-060012	81-070012
18 francés	81-040418 81-040418EU*	81-050418	81-044418	81-040718	81-050718	81-044718	81-060018	81-070018
24 francés	81-040424 81-040424EU*	81-050424	—	81-040724	81-050724	—	81-060024	81-070024

Todos envasados estériles 50/Env.





SONDAS PARA EL CONTROL DE LA TEMPERATURA

SONDAS PARA TEMPERATURA DE USO GENERAL

CARACTERÍSTICAS Y BENEFICIOS

- Para el control rutinario de la temperatura corporal del paciente
- Diseño versátil que permite la introducción oral, nasal o rectal
- Disponible con vaina estándar o blanda
- Superficie de baja fricción para facilitar la inserción
- Conector de cierre positivo para conexión de cable segura
- Cables del sensor totalmente cerrados para mejorar la estabilidad y la higiene
- Diseño delgado, flexible que garantiza la óptima seguridad del paciente
- Material no irritante, no poroso para la seguridad del paciente
- Totalmente compatible con la mayoría de los monitores

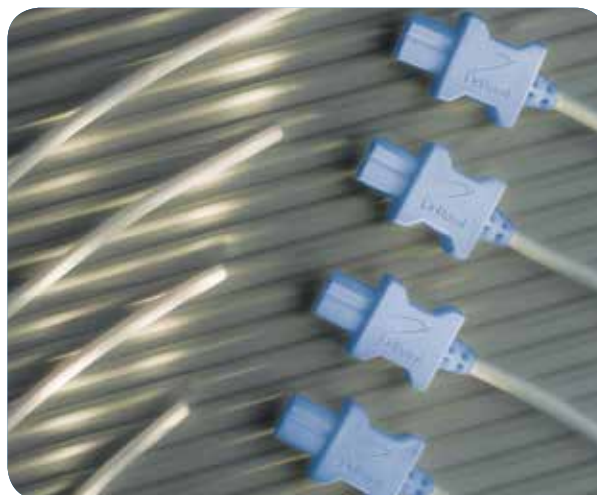

PEDIDO

SONDAS PARA TEMPERATURA DE USO GENERAL VAINA DE LONGITUD COMPLETA			
Serie 400, Descripción	Tamaño	REF	Cantidad
Sonda para temperatura de uso general, estéril Vaina estándar	9 francés	81-020409 81-020409EU†	50/Env
Sonda para temperatura de uso general, estéril Vaina estándar	12 francés	81-020412 81-020412EU†	50/Env
Sonda para temperatura de uso general, estéril Vaina blanda	9 francés	81-02S409 81-02S409EU†	50/Env
Sonda para temperatura de uso general, estéril Vaina blanda	12 francés	81-02S412 81-02S412EU†	50/Env
Serie 700, Descripción	Tamaño	REF	Cantidad
Sonda para temperatura de uso general, estéril Vaina estándar	9 francés	81-020709	50/Env



SONDAS PARA EL CONTROL DE LA TEMPERATURA

SONDAS NASOFARÍNGEAS^{††}

CARACTERÍSTICAS Y BENEFICIOS

- Diseño optimizado para uso nasal
- Vaina muy suave para inserción atraumática para minimizar la epistaxis
- Vaina de 18" (45,7 cm) en cable de 30" (76,2 cm) que ofrece flexibilidad adicional
- Se adapta a los cables de interfaz DeRoyal estándar

PEDIDO

SONDAS NASOFARÍNGEAS ^{††}			
Serie 400, Descripción	Tamaño	REF	Cantidad
Sonda nasofaríngea de uso general, estéril	9 francés	81-025409 81-025409EU [†]	50/Env

^{††} «En adultos, las lecturas NP (sonda de temperatura nasal) coinciden con las lecturas de temperatura obtenidas por ES (estetoscopio esofágico) y por tanto pueden usarse como una medida sustitutiva confiable de la temperatura central. Esta técnica puede resultar útil y ventajosa en diversas situaciones, en especial, cuando otros métodos de control de la temperatura no están disponibles o no son confiables.»

— Jonathan V. Roth, MD, and Leonard E. Braitman, PhD
Nasal Temperature can be used as a Reliable Surrogate Measure of Core Temperature.
Journal of Clinical Monitoring and Computing (2008) 22: 309-314.





SONDAS PARA EL CONTROL DE LA TEMPERATURA

SONDA NASAL^{††}

CARACTERÍSTICAS Y BENEFICIOS

- Diseño optimizado para uso nasal
- Punta suavizada para inserción atraumática
- vaina de 1" (25 mm) para proteger el delicado tejido nasal
- Cable suave y flexible
- Se adapta a los cables de interfaz DeRoyal estándar
- Use cualquier cinta médica estándar o parafiltrum para mantenerla en su lugar

PEDIDO

SONDA NASAL ^{††}		
Serie 400, Descripción	REF	Cantidad
Sonda nasal de uso general, estéril	81-025400 81-025400EU [†]	50/Env

^{††} «En adultos, las lecturas NP (sonda de temperatura nasal) coinciden con las lecturas de temperatura obtenidas por ES (estetoscopio esofágico) y por tanto pueden usarse como una medida sustitutiva confiable de la temperatura central. Esta técnica puede resultar útil y ventajosa en diversas situaciones, en especial, cuando otros métodos de control de la temperatura no están disponibles o no son confiables.»

— Jonathan V. Roth, MD, and Leonard E. Braitman, PhD
Nasal Temperature can be used as a Reliable Surrogate Measure of Core Temperature.
Journal of Clinical Monitoring and Computing
(2008) 22: 309-314.





CATÉTERES PARA CONTROL DE LA TEMPERATURA

CATÉTERES DE FOLEY CON SENSOR DE TEMPERATURA

CARACTERÍSTICAS Y BENEFICIOS

- Para drenaje urinario y control simultáneo de la temperatura corporal
- Diseño de uso doble que puede utilizarse antes, durante o después de la cirugía
- Conexiones codificadas por colores para identificación del tamaño
- Conector de cierre positivo para conexión de cable segura
- Totalmente compatible con la mayoría de los monitores
- Componentes seguros, no irritantes
- Rango completo de tamaños: 6-18 Fr
- Disponible como unidad estéril o puede entregarse en su Bandeja de procedimiento personalizada
- Estructura de silicona 100% confiable
- Certificado como compatible con resonancia magnética (RM) en condiciones específicas para usar en un entorno de RM de 1,5 y 3,0 Tesla



Control de la temperatura

PEDIDO

CATÉTERES DE FOLEY CON SENSOR DE TEMPERATURA

Serie 400	Tamaño	REF	Cantidad
Catéter de Foley con sonda de temperatura, estéril	6 Fr (blanco)	81-080406 [†]	25/Env
Catéter de Foley con sonda de temperatura, estéril	8 Fr (marrón)	81-080408 [†]	50/Env
Catéter de Foley con sonda de temperatura, estéril	10 Fr (negro)	81-080410 [†]	50/Env
Catéter de Foley con sonda de temperatura, estéril	12 Fr (blanco)	81-080412 [†]	50/Env
Catéter de Foley con sonda de temperatura, estéril	14 Fr (verde)	81-080414 81-080414EU [†]	50/Env
Catéter de Foley con sonda de temperatura, estéril	16 Fr (naranja)	81-080416 81-080416EU [†]	50/Env
Catéter de Foley con sonda de temperatura, estéril	18 Fr (rojo)	81-080418 81-080418EU [†]	50/Env
Serie 700			
Catéter de Foley con sonda de temperatura, estéril	16 Fr (naranja)	81-080716	50/Env
Catéter de Foley con sonda de temperatura, estéril	18 Fr (rojo)	81-080718	50/Env





CATÉTERES PARA CONTROL DE LA TEMPERATURA

JUEGOS DE CATÉTERES DE FOLEY

CARACTERÍSTICAS Y BENEFICIOS

- Todo lo necesario para la inserción de los catéteres de Foley, drenaje urinario y medición
- Disponible con o sin sensor de temperatura para catéter de Foley DeRoyal
- Incluye jeringuilla precargada con agua estéril
- Incluye guantes de nitrilo sin látex

PEDIDO

JUEGOS DE CATÉTERES DE FOLEY		
Descripción	REF	Cantidad
Juego Foley con catéter 14FR, estéril	81-080514	10/Env
Juego Foley con catéter 16FR, estéril	81-080516	10/Env
Juego Foley con catéter 18FR, estéril	81-080518	10/Env
Juego Foley sin catéter, estéril	81-080500	10/Env





SONDAS PARA EL CONTROL DE LA TEMPERATURA

SONDA DE TEMPERATURA MIOCÁRDICA

CARACTERÍSTICAS Y BENEFICIOS

- Se usan para controlar la temperatura del miocardio durante las cirugías a corazón abierto
- Disponible en un rango completo de tamaño populares
- Aguja de acero inoxidable de diámetro pequeño para aplicaciones menos traumáticas
- Totalmente compatible con la mayoría de los monitores
- Cable y conector fuertes para una conexión de cable segura
- La conexión de aguja pequeña mejora la precisión de la sonda y minimiza la interferencia en el sitio de operación
- Todas tienen una aguja calibre 21

PEDIDO

SONDA DE TEMPERATURA MIOCÁRDICA			
Serie 400, Descripción	Tamaño	REF	Cantidad
Sonda de temperatura miocárdica, estéril	8 mm	81-030408	20/Env
Sonda de temperatura miocárdica, estéril	15 mm	81-030415	20/Env
Sonda de temperatura miocárdica, estéril	18 mm	81-030418	20/Env
Sonda de temperatura miocárdica, estéril	30 mm	81-030430	20/Env

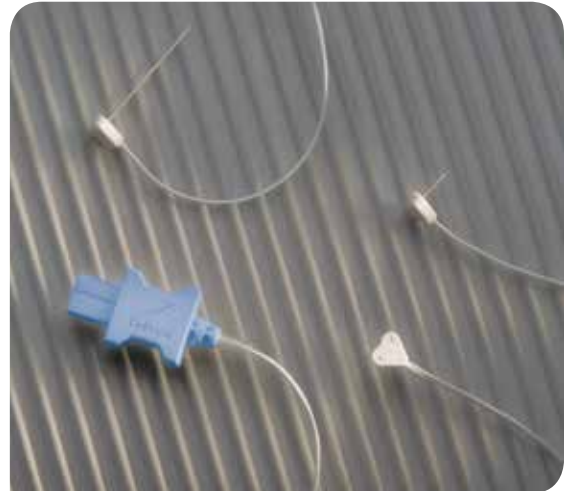



SONDAS PARA EL CONTROL DE LA TEMPERATURA

SONDAS DE TEMPERATURA CUTÁNEA PARA ADULTOS

CARACTERÍSTICAS Y BENEFICIOS

- Puede usarse en todos los contextos clínicos que requieran control de rutina de la temperatura de la superficie del paciente
- El adhesivo no irritante es menos traumático para la piel del paciente
- Envasada estéril para un uso práctico en cualquier contexto clínico
- Conector de cierre positivo para conexiones de cable seguras
- Sensor cutáneo de alta precisión que brinda lecturas confiables de la temperatura de la superficie
- Totalmente compatible con la mayoría de los monitores
- La capa completa del protector del sensor adhesivo refleja los artefactos ambientales para brindar lecturas más precisas

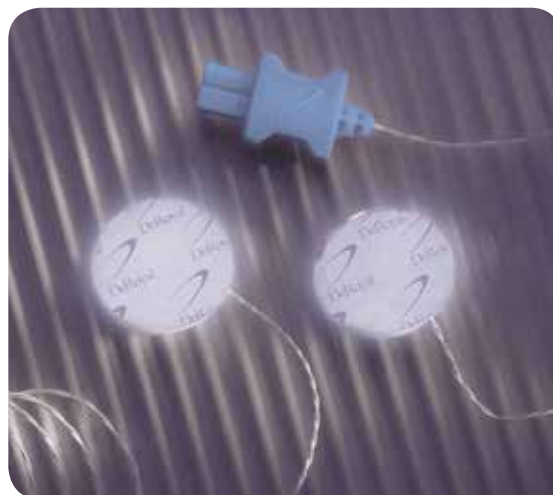

PEDIDO

SONDAS DE TEMPERATURA CUTÁNEA PARA ADULTOS		
Serie 400, Descripción	REF	Cantidad
Sensor de temperatura cutánea para adultos, estéril	81-010400 81-010400EU†	50/Env
Serie 700, Descripción	REF	Cantidad
Sensor de temperatura cutánea para adultos, estéril	81-010700	50/Env



INDICADORES DE TENDENCIA DE TEMPERATURA

INDICADORES DE TENDENCIA DE TEMPERATURA LCD SENSOSTRIP™

CARACTERÍSTICAS Y BENEFICIOS

- Ofrece una forma práctica, precisa y económica de controlar la temperatura de un paciente durante todas las etapas de atención
- Comunes para procedimientos quirúrgicos breves y en el departamento de emergencias
- Excelente detector de hipertermia maligna e hipotermia
- Lectura digital continua en incrementos de 1°
- Precisión $\pm 1,0$ °F/0,6 °C
- Ajustada para temperatura
- Puede usarse en conjunto con sondas
- Las barras iluminadas indican las lecturas numéricas adecuadas en segundos
- Adhesivo sensible a la presión, hipoalergénico
- Hecho de película de poliéster con cristales líquidos (ésteres) termocrómicos atóxicos

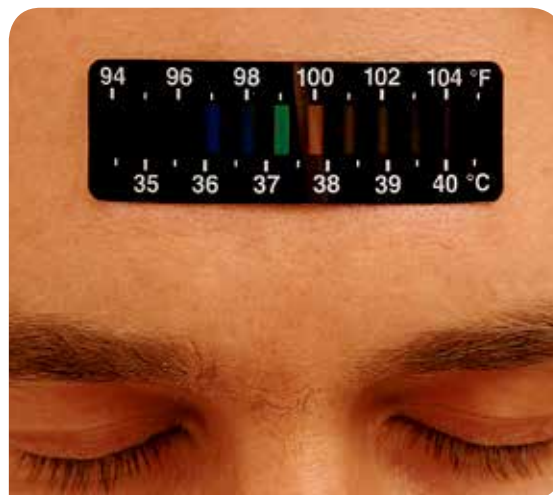

Control de la temperatura

PEDIDO

INDICADORES DE TENDENCIA DE TEMPERATURA LCD SENSOSTRIP

Descripción	REF	Cantidad
Indicador de tendencia LCD Sensostrip™ en sobre 12 barras, incrementos de 1 °F, no estéril	81-010000	100/Env
Indicador de tendencia LCD Sensostrip™ en caja dispensadora 12 barras, incrementos de 1 °F, no estéril	81-010001	100/Env
Indicador de tendencia LCD Sensostrip™ en caja dispensadora 6 barras, incrementos de 1 °C, no estéril	81-010003	100/Env



SOPORTE ACRÍLICO PARA CAJA DISPENSADORA SENSOSTRIP™

Descripción	REF	Cantidad
Soposte acrílico para cajas dispensadoras Sensostrip™, no estéril	81-0100BX	1/Env





SONDAS PARA EL CONTROL DE LA TEMPERATURA

SONDAS DE TEMPERATURA TIMPÁNICA

CARACTERÍSTICAS Y BENEFICIOS

- Diseñadas para medición atraumática de la temperatura del paciente desde el canal aurial
- La forma ergonómica garantiza una colocación simple, segura y cómoda
- Punta de algodón suave para minimizar los traumatismos
- El auricular moldeado cierra totalmente el canal auditivo contra el aire ambiente dando como resultado una temperatura más confiable
- El color naranja bien visible brinda al médico un recordatorio constante de la colocación de la sonda
- Común en pacientes pediátricos debido a su naturaleza no cruenta
- Los robustos conjuntos de conectores de cables están diseñados para lograr confiabilidad
- El cable extra largo elimina la tensión del cable
- Libre de látex

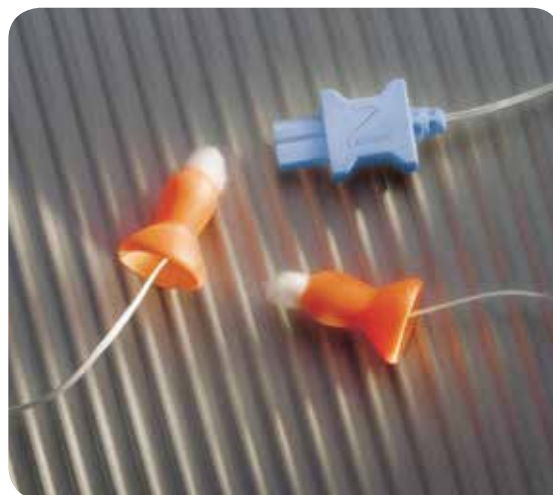

PEDIDO

SONDAS DE TEMPERATURA TIMPÁNICA		
Serie 400, Descripción	REF	Cantidad
Sonda de temperatura timpánica con tapón de oídos de espuma, no estéril	81-090400 81-090400EU+	50/Env
Sonda de temperatura timpánica sin tapón de oídos de espuma, no estéril	81-090401	50/Env



SONDAS PARA EL CONTROL DE LA TEMPERATURA

SISTEMA DE FUNDAS DE REEMPLAZO PARA SONDAS CON SENSOR PARA NEONATOS

CARACTERÍSTICAS Y BENEFICIOS

DeRoyal ofrece una amplia gama de fundas de reemplazo para sondas de temperatura de diferentes tamaños y diferentes adhesivos para satisfacer las necesidades clínicas específicas de los recién nacidos. El médico puede elegir entre los adhesivos hechos a partir de hidrogel o acrílico.

- Para la medición precisa de la temperatura cutánea del bebé
- Disponible en materiales de hidrogel y espuma
- Las fundas de hidrogel están disponibles con o sin espuma para maximizar la adaptabilidad
- Adhesivo de acrílico en fundas de espuma e hidrogel que garantizan una sujeción firme
- Dos tamaños de fundas de reemplazo
- La funda para sensor reflectante desvía el calor radiante para lecturas más precisas



PEDIDO

SISTEMA DE FUNDAS DE REEMPLAZO PARA SONDAS CON SENSOR PARA NEONATOS			
Tamaño	Hidrogel con espuma	Hidrogel	Espuma con adhesivo acrílico
Estructura	<div style="border: 1px solid black; padding: 2px; margin-bottom: 2px;">Papel aluminio</div> <div style="border: 1px solid black; padding: 2px; margin-bottom: 2px;">Espuma</div> <div style="border: 1px solid black; padding: 2px;">Hidrogel</div>	<div style="border: 1px solid black; padding: 2px; margin-bottom: 2px;">Papel aluminio</div> <div style="border: 1px solid black; padding: 2px;">Hidrogel</div>	<div style="border: 1px solid black; padding: 2px; margin-bottom: 2px;">Papel aluminio</div> <div style="border: 1px solid black; padding: 2px;">Espuma</div>
7/8" (22,2 mm)	HNICU-00 ☺☺	HNICU-02 ☺☺	HNICU-04 ☺☺
1 1/8" (2,9 cm)	HNICU-01 ☺☺	HNICU-03 ☺☺	HNICU-05 ☺☺
«Adherencia»	<div style="display: flex; justify-content: space-between; width: 100%;"> Buena Óptima </div>	<div style="display: flex; justify-content: space-between; width: 100%;"> Buena Óptima </div>	<div style="display: flex; justify-content: space-between; width: 100%;"> Buena Óptima </div>
«Suavidad»	<div style="display: flex; justify-content: space-between; width: 100%;"> Buena Óptima </div>	<div style="display: flex; justify-content: space-between; width: 100%;"> Buena Óptima </div>	<div style="display: flex; justify-content: space-between; width: 100%;"> Buena Óptima </div>

* Todas envasadas en 200/Env.

*Consulte la sección Parto y neonatal de este folleto para ver productos infantiles y neonatales adicionales.



SONDAS PARA EL CONTROL DE LA TEMPERATURA









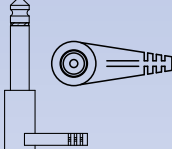

SONDAS CON SENSOR DE TEMPERATURA CUTÁNEA PARA NEONATOS HYDRO-TEMP®

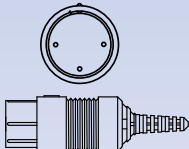
CARACTERÍSTICAS Y BENEFICIOS

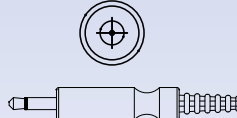
- Para controlar los signos vitales tan importantes para la vida
- Almohadillas adhesivas o con hidrogel para colocar sobre la piel sensible del bebé sin provocar irritación
- Diseño de conexión directa de una sola pieza compatible con todos los equipos térmicos, sin necesidad de cables de interfaz
- Exclusivo sistema de codificación por colores que garantiza la identificación correcta del sensor durante el uso y almacenamiento
- La funda para sensor reflectante desvía el calor radiante para lecturas más precisas
- Almohadillas desechables de repuesto disponibles

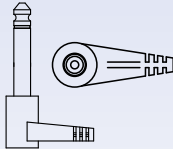

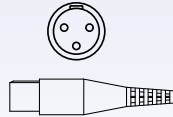
PEDIDO

SONDAS CON SENSOR DE TEMPERATURA CUTÁNEA PARA NEONATOS HYDRO-TEMP®					
Máquinas y fabricantes	Reemplaza la sonda N.º	Forma	Color	REF	Cantidad
Incubadora de cuidados intensivos Care Plus NIC, 190ASC y Sistema de cuna térmica (IWS) de Ohmeda/Ohio	LA001 de Ohmeda/Ohio STS-203 de Level 1		Negro	HNICU-22 	50/Env
Isolette C100, C450, C550, IT500, C200 PM72s y cunas radiantes IICS, IICS90, IICS-VHA, BRW, DRW y ESIW de Air-Shield	68-209-70 de Air-Shield/Vicker STS-201 de Level 1		Morado	HNICU-25 	50/Env
Incubadora de cuidados intensivos (CI) Care Plus y Sistema de cuna térmica (IWS) 2001, 3000, 3300, 3500 y 5000 de Ohmeda/Ohio	LA003 (Reutilizable) y LA005 (Desechable) de Ohmeda/Ohio		Naranja	HNICU-26 	50/Env
Incubadora C86 (versión anterior), Sistema de cuna térmica radiante ICS y Cunas térmicas móviles de Air-Shield	17-575-14 de Air-Shield/Vicker STS-202 de Level 1		Verde	HNICU-29 	50/Env
Cunas radiantes Stabilet serie 1200, 1500 y 2000C de Hill-Rom	BCZ009 de Hill-Rom STS-206 de Level 1		Azul	HNICU-30 	50/Env

† Los dibujos no están a escala. DeRoyal Industries, Inc. reconoce todas las marcas comerciales y marcas registradas de los fabricantes indicados. Los datos que figuran en esta lista de productos son para información general y están sujetos a cambios sin previo aviso.



SONDAS PARA EL CONTROL DE LA TEMPERATURA

SISTEMA DE FUNDAS DE REEMPLAZO PARA SONDAS CON SENSOR PARA NEONATOS HYDRO-TEMP®

PEDIDO

SONDAS CON SENSOR DE TEMPERATURA CUTÁNEA PARA NEONATOS HYDRO-TEMP® (CONTINUACIÓN)					
Máquinas y fabricantes	Reemplaza la sonda N.º	Forma	Color	REF	Cantidad
Cunas radiantes Stabilet serie 200 y 2000 de Hill-Rom	BCZ008 de Hill-Rom STS-205 de Level 1		Dorado	HNICU-31	50/Env
BabyTherm 8010, 8000, Calefactor radiante de techo 2M20116, Incubadoras 8000 IC y 8000 SC (cuidado estándar)	Sonda reutilizable 8405371 de Drager STS-205 de Level 1		Azul marino	HNICU-32	50/Env
Isolette 8000 IC con control térmico, BabyTherm 8004 y BabyTherm 8010 de Drager	No reutilizable por Drager		Amarillo	HNICU-33	50/Env
BabyTherm 8004 y BabyTherm 8010 de Drager	No reutilizable por Drager		Blanco	HNICU-34	50/Env
Isolette C100, C400QT, C450QT, C550, IT500 y Cuna radiante IICS-90 de Hill-Rom/Air-Shield	81-300-05, 81-300-08 y 81-300-09 de Hill-Rom/Air-Shield		Verde claro	HNICU-35	50/Env
C2000 de Drager	M911228-02 de Drager		Verde masilla	HNICU-36	50/Env
Giraffe de GE (Ohmeda)	6600-0873-700 y 6600-0874-700 de GE		Rosado	HNICU-37	50/Env
BabyTherm 8004 y BabyTherm 8010 de Drager [Temp. 2/periférico]	No reutilizable por Drager		Amarillo	HNICU-38	50/Env

† Los dibujos no están a escala. DeRoyal Industries, Inc. reconoce todas las marcas comerciales y marcas registradas de los fabricantes indicados. Los datos que figuran en esta lista de productos son para información general y están sujetos a cambios sin previo aviso.

DeRoyal®



Productos y circuitos para anestesia

PARA REGULAR CON CONFIANZA LA CURACIÓN

El mundo de la anestesia constituye una misteriosa interacción de maquinaria, medicina, humanidad y la suspensión de la conciencia que permite la concentración calificada para que tenga lugar la curación. DeRoyal ofrece una línea de productos para anestesia de calidad que reflejan la dedicación que usted tiene por su arte y por los pacientes que están a su cuidado.





CIRCUITOS RESPIRATORIOS

CIRCUITOS RESPIRATORIOS DE DOS EXTREMIDADES ESTÁNDAR

CARACTERÍSTICAS Y BENEFICIOS

Los circuitos respiratorios de dos extremidades de DeRoyal están diseñados según sus especificaciones como un medio de facilitar las configuraciones de anestesia y ayudarlo a identificar, controlar y reducir los costos de procedimiento.

- Amplia selección de circuitos listos estándares disponibles
- Conectores especiales que brindan una fuerza de conexión superior a la vez que eliminan la necesidad de utilizar agentes de adhesión potencialmente tóxicos
- Tubos hechos a partir de plásticos de copolímero, que agregan flexibilidad
- Los tubos flexibles resisten rajaduras, en especial durante el envío en entornos más fríos
- Los tubos opacos brindan visibilidad dentro del tubo
- Los tubos expansibles retienen la memoria cuando se expanden para un posicionamiento ideal
- El tubo expansible se abre silenciosamente
- Los tubos expansibles se mantienen plegados y es fácil replegarlos para una variación de volumen sin problemas
- Filtro bacteriano-viral (BV) que filtra con un 99,98% de eficiencia

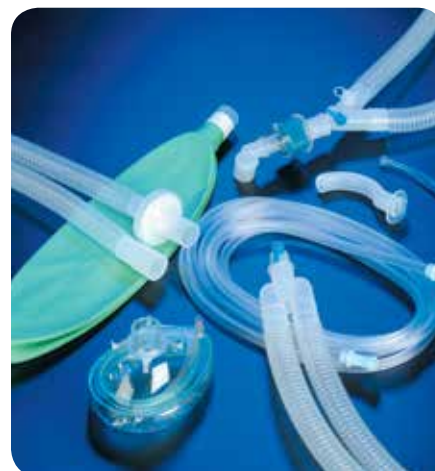

PEDIDO

CIRCUITOS RESPIRATORIOS DE DOS EXTREMIDADES ESTÁNDAR												
	Manguera	Bolsa respiratoria	Y	Codo	Brazalete de la máquina	Filtro	T Washington	Clip	Línea de muestreo de gas	REF		
Adulto (22mm ø)	40" (101,6 cm)	Corrugada	3 litros	Y paralela	Muestreo de gas	2	—	—	—	82-2000030		
		Corrugada	3 litros	Y paralela	Muestreo de gas	1	1 B/V	—	—	82-2000130		
		Corrugada	3 litros	Y giratoria, con puerto de gas	—	1	1 B/V	—	2	Macho/macho	82-0080231	
	60" (152,4 cm)	Corrugada	3 litros	Bi Y	Muestreo de gas	—	2 B/V	—	—	—	82-2011330	
		72" (182,9 cm)	Expansible	3 litros	Bi Y	Muestreo de gas	1	1 B/V	—	3	Macho/macho	82-2013131
			Expansible	3 litros	Y paralela	Muestreo de gas	1	1 B/V	—	—	Macho/macho	82-2003131
Pediátrico (15mm ø)	36" (91,4 cm)	Expansible	3 litros	Y giratoria, con puerto de gas	—	1	1 B/V	—	—	82-0083230		
		Corrugada	2 litros	Bi Y	Muestreo de gas	2	1 B/V	—	—	Macho/macho	82-2014121	
		Corrugada	2 litros	Bi Y	Muestreo de gas	2	1 B/V	—	—	—	82-2014220	
		Corrugada	1 litro	Bi Y	Muestreo de gas	2	—	—	—	—	82-2014010	
		Corrugada	1 litro	Bi Y	Muestreo de gas	2	—	—	—	Macho/macho	82-2014011	
	60" (152,4 cm)	Corrugada	1 litro	Bi Y	Muestreo de gas	2	1 B/V	—	—	Macho/macho	82-2014111	
		Corrugada	3 litros	Y paralela	Muestreo de gas	2	—	—	—	—	82-2001030	
		Corrugada	1 litro	Bi Y	Regular	2	1 B/V	1	—	—	82-1045110	
		Corrugada	—	Bi Y	Regular	2	1	—	—	Macho/macho	82-1045001	

* Todos envasados no estériles, 20/Env.



CIRCUITOS RESPIRATORIOS

CIRCUITOS DE CÍRCULO DE UNA EXTREMIDAD COAXIAL FACIO™

CARACTERÍSTICAS Y BENEFICIOS

Los circuitos de una extremidad coaxial Facio DeRoyal son el sistema respiratorio de círculo ideal para suministrar oxígeno y gases anestésicos en forma segura y cómoda a la vez que lo ayuda a identificar, controlar y reducir los costos de procedimiento.

- Amplia selección de circuitos listos estándares disponibles
- El diseño tubo en tubo agrega calor y humedad a los gases inhalados, eliminando así la necesidad de un filtro HME
- El tubo interno (inhalación) está conectado a conectores en ambos extremos, brindando una separación 100% segura de los gases de inhalación y exhalación, a diferencia de los circuitos estilo F
- El tubo de inhalación extra ancho (35mm) suministra el mismo volumen y flujo que los circuitos de dos extremidades tradicionales, a diferencia de los diseños de tubo dividido
- Filtro bacteriano-viral (BV) que filtra con un 99,98% de eficiencia



PEDIDO

CIRCUITOS DE CÍRCULO DE UNA EXTREMIDAD COAXIAL FACIO							
Codo		Filtro B/V	Bolsa respiratoria	Máscara	Línea de muestreo de gas	REF	
Adulto (manguera externa natural de 25 mm; manguera interna azul de 15 mm)	40" (101,6 cm)	con puerto de muestreo de gas	Manguera de inhalación	3 litros	—	—	8F-4001A
		con puerto de muestreo de gas	Manguera de inhalación	3 litros	Adulto mediano	—	8F-4002A
	60" (152,4 cm)	con puerto de muestreo de gas	Manguera de inhalación	3 litros	—	—	8F-6001A
		con puerto de muestreo de gas	Manguera de inhalación	3 litros	Adulto mediano	—	8F-6002A
		con puerto de muestreo de gas	Manguera de inhalación	3 litros	Adulto mediano	Macho/macho	8F-6003A
Pediátrico (manguera externa natural de 22 mm; manguera interna azul de 10 mm)	60" (152,4 cm)	con puerto de muestreo de gas	Manguera de inhalación	1 litro	Niño	Macho/macho	8F-6003P

* Todos envasados no estériles, 20/Env.



MÁSCARAS PARA ANESTESIA

MÁSCARAS CON AMORTIGUACIÓN

CARACTERÍSTICAS Y BENEFICIOS

Las máscaras para anestesia de DeRoyal ofrecen la combinación ideal de comodidad del paciente, funcionalidad clínica y rentabilidad.

- Cuerpo con domo alto flexible para un espacio cómodo para el puente nasal
- Amortiguador inflable con aire delgado y suave diseñado ergonómicamente
- Sellado óptimo con mínima presión de aire
- Cuerpo transparente para visión superior
- Disponible en seis tamaños para cada edad/tamaño de paciente
- Agradable aroma a vainilla suave para eliminar el olor a plástico
- Válvula de inflado de color en la posición del puente nasal para un acceso, ajuste y visibilidad sencillos
- Aro de gancho desmontable para usar con cinta o con mano
- Envases codificados por colores para una fácil identificación del tamaño



PEDIDO

MÁSCARAS PARA ANESTESIA			
Descripción	Color del envase	REF	Cantidad
Neonatal N.º 1, no estéril	Negro	83-100207	50/Env
Lactante N.º 2, no estéril	Morado	83-100206	50/Env
Niño pequeño N.º 3, no estéril	Rosado	83-100205	50/Env
Niño/Adulto pequeño, N.º 4, no estéril	Verde	83-100204	50/Env
Adulto mediano N.º 5, no estéril	Azul	83-100202	50/Env
Adulto grande N.º 6, no estéril	Rojo	83-100201	50/Env



VÍAS AÉREAS

VÍAS AÉREAS ORALES

CARACTERÍSTICAS Y BENEFICIOS

Las vías aéreas de DeRoyal ofrecen la combinación necesaria de equivalencia clínica y rentabilidad.

- Puntas suaves y redondeadas para menor posibilidad de traumatismos
- Bloque de mordedura reforzado para evitar el colapso accidental de la vía aérea
- Se usa una por paciente para evitar la contaminación cruzada
- Rango completo de tamaños para adultos y pediátricos

PEDIDO

VÍAS AÉREAS, BERMAN

Tamaño	REF	Cantidad
40mm, No estéril	83-000083	50/Env
60mm, No estéril	83-000052	50/Env
70mm, No estéril	83-000053	50/Env
80mm, No estéril	83-000054	50/Env
90mm, No estéril	83-000055	50/Env
100mm, No estéril	83-000056	50/Env

VÍAS AÉREAS, GUEDEL

Tamaño	REF	Cantidad
60mm, No estéril	83-000057	50/Env
70mm, No estéril	83-000058	50/Env
80mm, No estéril	83-000059	50/Env
90mm, No estéril	83-000060	50/Env
100mm, No estéril	83-000061	50/Env



Berman



Guedel



BOLSAS RESPIRATORIAS

BOLSAS RESPIRATORIAS SIN LÁTEX

CARACTERÍSTICAS Y BENEFICIOS

Las bolsas respiratorias de DeRoyal vienen en varios tamaños para una personalización óptima.

- Superficie suave de doble pliegue para un agarre más cómodo
- Múltiples tamaños disponibles
- Conector de 22mm estándar
- La superficie suave permite un agarre más cómodo



PEDIDO

BOLSAS RESPIRATORIAS SIN LÁTEX		
Tamaño	REF	Cantidad
1 Litro, No estéril	83-000031	50/Env
2 Litros, No estéril	83-000032	50/Env
3 Litros, No estéril	83-000033	50/Env



ACCESORIOS

ACCESORIOS PARA ANESTESIA

CARACTERÍSTICAS Y BENEFICIOS

DeRoyal ofrece una línea completa de accesorios para anestesia diseñados para complementar su juego de anestesia personalizado o para usar según sea necesario.

- "T" Washington para usar con circuitos de aire fresco
- Intercambios de calor/humedad (HME) que brindan gases naturales de calor y humidificación
- Filtros bacterianos y virales para proteger a los pacientes y al equipo
- Líneas de muestreo internas y externas para controlar el estado del paciente

PEDIDO

ACCESORIOS, CODO PARA MÁSCARA		
Descripción	REF	Cantidad
Sin puerto de muestreo de gas, no estéril	83-000011	50/Env
Con puerto de muestreo de gas, no estéril	83-000012	50/Env

ACCESORIOS, FILTROS		
Descripción	REF	Cantidad
Bacteriano/Viral, no estéril	83-000039	50/Env
0,5 micras, no estéril	83-000040	50/Env
0,8 micras, no estéril	83-000041	50/Env

ACCESORIOS, INTERCAMBIADORES DE CALOR/HUMEDAD (HME)		
Descripción	REF	Cantidad
Adulto, no estéril	83-000042	50/Env
Pediátrico, no estéril	83-000043	50/Env



LÍNEAS DE MUESTREO DE GAS		
Descripción	REF	Cantidad
Macho a macho, No estéril	83-000048	50/Env
Macho a hembra, No estéril	83-000107	50/Env

ACCESORIOS, CÁNULAS DE YANKAUER				
Descripción	REF, Estéril	Cantidad	REF, No estéril	Cantidad
Punta estándar, ventilada	83-000066	50/Env	83-000062	50/Env
Punta estándar, no ventilada	83-000067	50/Env	83-000063	50/Env
Extremo de bulbo, con ventilación	83-000068	50/Env	83-000064	50/Env
Extremo de bulbo, sin ventilación	83-000069	50/Env	83-000065	50/Env



CLIPS Y PINZAS

PINZA «PEACH» DE PAÑO PARA ANESTESIA

CARACTERÍSTICAS Y BENEFICIOS

- Se usa para conectar el paño quirúrgico a los postes IV y crear una barrera en la cabeza del paciente
- Puede usarse para muchos otros propósitos de sujeción
- Potencia de sujeción intensiva que no se deslizará
- Superficie ancha, fácil de agarrar
- Componentes inoxidables
- Múltiples colores
- Reutilizable/esterilizable en autoclave*

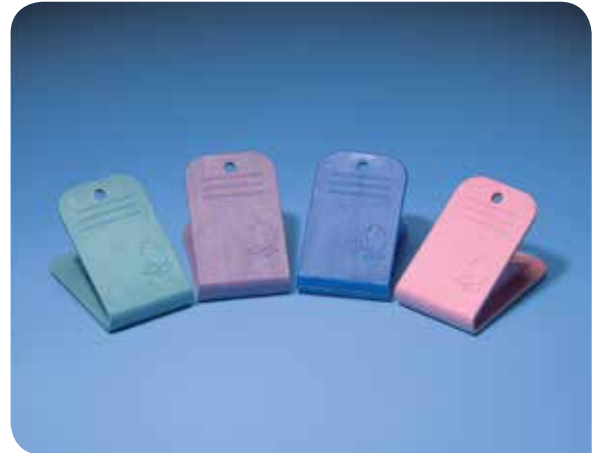

PEDIDO

PINZA "PEACH" DE PAÑO PARA ANESTESIA		
Descripción	REF	Cantidad
Colores surtidos, 2 de cada color, no estéril	JPC-3NS	8/Env
Azul, no estéril	JPC-1286	100/Env
Verde, no estéril	JPC-1287	100/Env
Morado, no estéril	JPC-1288	100/Env
Rosa, no estéril	JPC-1289	100/Env

* Las pinzas han sido ensayadas para funcionar en forma segura y efectiva tras un mínimo de 20 ciclos repetidos de esterilización en autoclave.





CLIPS Y PINZAS

ABRAZADERA DE SOPORTE DEL CIRCUITO RESPIRATORIO

CARACTERÍSTICAS Y BENEFICIOS

- Mantiene los circuitos respiratorios y tubos de succión en su lugar
- Alivia el "tirón" en la conexión del ET (tubo endotraqueal)
- Reduce el riesgo de enredos en el tubo ET, más cómoda para el paciente de UCI
- Reduce la posibilidad de desconexión
- Brinda soporte al mango de succión
- El personal y el paciente acceden con mayor facilidad al mango de succión
- Fácil de usar y sostiene al tubo firmemente a la bata del paciente, ropa de cama o paño
- Soporte práctico y de fácil ubicación por parte del personal

PEDIDO

ABRAZADERA DE SOPORTE DEL CIRCUITO RESPIRATORIO

Descripción	REF	Cantidad
Abrazadera de soporte del circuito respiratorio, no estéril	JLC-3NS	100/Env

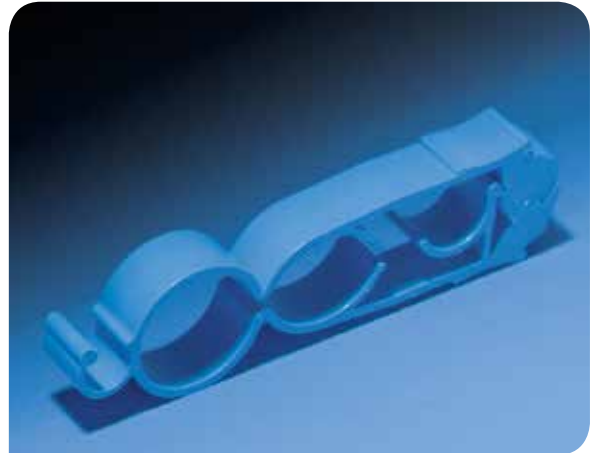

DeRoyal®



Succión y manejo de líquidos residuales

SU PRIMERA LÍNEA DE DEFENSA PARA UN ÓPTIMO CONTROL DE LOS FLUIDOS

DeRoyal sabe que los centros de salud necesitan soluciones simples, seguras y rentables para desechar los líquidos residuales médicos. Por lo tanto, DeRoyal se ha dedicado a investigar, diseñar y fabricar productos para el manejo de líquidos residuales que son más prácticos, más económicos, más eficientes y brindan mayor seguridad.





SISTEMAS DE SUCCIÓN

SISTEMA DE RECIPIENTE SEMIRRÍGIDO SAFELINER®

CARACTERÍSTICAS Y BENEFICIOS

- El innovador sello adhesivo en la tapa la mantiene en su lugar para ayudar a prevenir fugas y derrames una vez que está lleno
- Seguridad contra derrames para los médicos
- La tapa autoalineante permite un montaje rápido y sencillo
- Las tasas de flujo mejoradas permiten una mayor potencia de succión en las clínicas
- La innovadora tecnología de filtro ayuda a prevenir el reflujo de líquidos aspirados en los sistemas hospitalarios de aspiración
- Los depósitos se pueden apilar para envasarlos y almacenarlos de manera eficiente
- Patente en trámite

PEDIDO

SISTEMA DE RECIPIENTE SEMIRRÍGIDO SAFELINER, NO ESTÉRIL							
	Tubos			Codo	Solidifi- cante	REF	Cantidad
	3/16" x 6' (4,8 mm x 1,8 m)	1/4" x 6' (6,4 mm x 1,8 m)	1/4" x 10' (6,4 mm x 3 m)				
1000 cm ³	-	-	-	-	-	71-6510	100/Env
	1	-	-	1	-	71-6516	72/Env
	-	1	-	-	-	71-6517	72/Env
	-	1	-	1	1	71-6512	54/Env
1500 cm ³	-	-	-	-	-	71-6515	100/Env
	1	-	-	-	-	71-6526	72/Env
	-	1	-	1	-	71-6527	72/Env
	-	-	1	-	-	71-6529	72/Env
	-	1	-	1	1	71-6522	54/Env
3000 cm ³	-	-	-	-	-	71-6530	50/Env
	-	-	1	-	-	71-6539	36/Env
	-	1	-	1	1	71-6532	36/Env



Sistema SafeLiner®



Recipiente semirrígido y tapa adhesiva



Recipientes semirrígidos: 3000 cm³, 1500 cm³ y 1000 cm³



SISTEMAS DE SUCCIÓN

HARDWARE SAFELINER®

PEDIDO

HARDWARE SAFELINER				
Descripción	REF Simple	Cantidad	REF Granel	Cantidad
Recipiente externo semirrígido, 1000 cm ³ con soporte y válvula	71-1000BR	1/Env	71-1000BRB	20/Env
Recipiente externo semirrígido, 1000 cm ³ con conjunto DISS	71-1000DS	1/Env	71-1000DSB	20/Env
Recipiente externo semirrígido, 1000 cm ³ con soporte, sin válvula	71-1000BRN	1/Env	—	—
Recipiente externo semirrígido, 1500 cm ³ con soporte	71-1500BR	1/Env	71-1500BRB	20/Env
Recipiente externo semirrígido, 1500 cm ³ con conjunto DISS	71-1500DS	1/Env	71-1500DSB	20/Env
Recipiente externo semirrígido, 3000 cm ³ con soporte	71-3000BR	1/Env	71-3000BRB	12/Env
Recipiente externo semirrígido, 1000 cm ³ con conector «T»	71-1000T	1/Env	—	—
Recipiente externo semirrígido, 1500 cm ³ con conector «T»	71-1500T	1/Env	—	—
Recipiente externo semirrígido, 3000 cm ³ con conector «T»	71-3000T	1/Env	—	—



Montaje directamente al regulador con tuerca DISS



Montaje con soporte de pared



Conexión en «T»



Sistema SafeLiner®: 3000 cm³, 1500 cm³ y 1000 cm³



Recipientes externos semirrígidos: 3000 cm³, 1500 cm³ y 1000 cm³



SISTEMAS DE SUCCIÓN

SISTEMA DE DEPÓSITOS RÍGIDOS CRYSTALLINE™

CARACTERÍSTICAS Y BENEFICIOS

- Puertos más grandes para mejor succión
- Totalmente desechable
- Puede usarse con un regulador, salida de pared o un sistema de vacío central
- Capacidad de 300 cm³, 1200 cm³, 1500 cm³ y 2500 cm³
- Disponible con o sin codos
- Graduaciones impresas de fácil lectura
- Superficies indelebles
- Mucho espacio para marcar información del paciente
- Para usar con un solo paciente
- Tapas a presión seguras que se mantienen ajustadas durante el transporte y desecho, para contribuir a eliminar riesgos
- Boquillas de vertido incorporadas en todas las tapas
- Filtración de *Staphylococcus aureus* con 99,5% de eficiencia
- Filtro probado en tapa para atrapar microorganismos aerosolizados
- Válvula de cierre positivo validada que evita el desborde
- Los juegos incluyen tubos, conectores, solidificante y más
- Hardware inicial provisto en consignación
- Disponible en configuraciones de uno, cuatro y hasta ocho depósitos



Tamaños de 300 cm³, 1200 cm³, 1500 cm³ y 2500 cm³

PEDIDO

SISTEMA DE DEPÓSITOS RÍGIDOS CRYSTALLINE, NO ESTÉRIL								
	Tubos				Codo*	Bolsa de solidificante (500 cm ³)	REF	Cantidad
	1/4" x 18" Con. (6,4 mm x 45,7 cm)	1/4" x 18" Embudo (6,4 mm x 45,7 cm)	1/4" x 6' Con. (6,4 mm x 1,8 m)	1/4" x 12' Con. (6,4 mm x 3,7 m)				
1200 cm ³	-	-	-	-	2	-	71-3001	40/Env
	-	-	1	-	2	-	71-3002	30/Env
	1	-	1	-	2	-	71-3003	30/Env
	-	1	1	-	2	-	71-3004	30/Env
	-	-	-	1	2	-	71-3005	30/Env
	1	-	-	1	2	-	71-3006	30/Env
	-	1	-	1	2	-	71-3007	30/Env
	-	-	1	-	2	2	71-3008	30/Env
	1	-	1	-	2	2	71-3009	30/Env
	-	-	-	1	2	2	71-3010	30/Env
1200 cm ³ con DISS	1	-	-	1	2	2	71-3011	30/Env
	-	-	-	-	1	-	71-3101	40/Env
	-	-	1	-	1	-	71-3102	30/Env
	-	-	-	1	1	-	71-3105	30/Env
	-	-	1	-	1	2	71-3108	30/Env
-	-	-	1	1	2	71-3110	30/Env	

* Codo colocado en el puerto del paciente cuando se utiliza uno; colocado en los puertos del paciente y de vacío cuando se utilizan dos.



SISTEMAS DE SUCCIÓN

SISTEMA DE DEPÓSITOS RÍGIDOS CRYSTALINE™

SISTEMA DE DEPÓSITOS RÍGIDOS CRYSTALINE, NO ESTÉRIL (CONTINUACIÓN)

Tubos							Conector T	Codo*	Bolsa de solidificante (1000 cm ³)	REF	Cant/Env
1/4" x 18" Embudo (6,4 mm x 45,7 cm)	1/4" x 18" Con. (6,4 mm x 45,7 cm)	1/4" x 6' Embudo (6,4 mm x 1,8 m)	1/4" x 6' Con. (6,4 mm x 1,8 m)	3/16" x 6' Con. (4,8 mm x 1,8 m)	3/16" x 10' Con. (4,8 mm x 3 m)	1/4" x 12' Con. (6,4 mm x 3,7 m)					
										71-1101	40
								2		71-1105	40
								1		71-1166	32
	1							1		71-2040	32
				1				1		71-2041	32
		1						1		71-1132	32
	1				1	1	1	1		71-1126	28
								2	1	71-2034	32
	1							2		71-1171	32
		1						2		71-1110	32
			1					2		71-2053	32
	1			1				2		71-2054	32
	1			1				2	1	71-2051	32
	1			1				2	1	71-2071	32
							1	2		71-2064	32
	1						1	2		71-1155	28
	1				1			2		71-2080	32
						1		1		71-2043	32
										71-1103	32
								2		71-1107	32
								2	1	71-2035	32
	1							1		71-1131	32
	1							2		71-1130	32
			1					2		71-2032	32
	1		1					2		71-1112	32
	1			1				2		71-2079	32
				1				1		71-1189	32
						1		1		71-1196	32

* Codo colocado en el puerto del paciente cuando se utiliza uno; colocado en los puertos del paciente y de vacío cuando se utilizan dos.



SUCCIÓN ESPECIAL

RECIPIENTES PARA MEDICIONES CRÍTICAS

CARACTERÍSTICAS Y BENEFICIOS

- Ideal para medir con precisión pequeños volúmenes de fluidos
- Capacidad total de 300 cm³
- Cabe en soportes de pared estándar de 1200 cm³
- Graduaciones claras y de fácil lectura con calibraciones en incrementos de 5 cm³
- Precisión de $\pm 10\%$ en 0-25 cm³; precisión de $\pm 5\%$ en 25 cm³ o superior
- Medidas a los 50 cm³ y 150 cm³ que facilitan una lectura rápida
- Se puede utilizar solo o en tándem
- Incluye un mecanismo de filtro de cierre
- Totalmente desechable

PEDIDO

RECIPIENTES PARA MEDICIONES CRÍTICAS		
Descripción	REF	Cantidad
Recipiente para mediciones críticas, No estéril	71-7101	48/Env





SUCCIÓN ESPECIAL

OMNI-JUGS®

CARACTERÍSTICAS Y BENEFICIOS

- Depósitos rígidos desechables de 16 litros, los más grandes del mercado
- Permite utilizar hasta cuatro dispositivos al mismo tiempo
- Elimina el cambio de depósitos durante procedimientos de grandes cantidades de fluido
- Se adapta a cualquier soporte de anillo estándar del quirófano para facilitar el transporte
- Plataforma rodante disponible para utilizarla con Omni-Jugs a fin de facilitar el movimiento durante y después de un procedimiento
- Disponible con o sin filtro de muestras
- Bomba de sifón disponible para desechar fluidos en cualquier tolva en 90 segundos

PEDIDO

OMNI-JUGS®		
Descripción	REF	Cantidad
Omni-Jugs®, no estéril	5036-00	4/Env
Omni-Jugs® con bolsa de recolección, no estéril	5036-01	4/Env
Colector con bolsa de recolección, No estéril	5036-22	20/Env
Plataforma rodante No estéril	5036-10	1/Env
Mango de transporte, reutilizable, no estéril	5036-20	1/Env
Soporte rodante, Alto, No estéril	5036-50	1/Env
Soporte rodante, Omni-Jugs®, no estéril	5036-05	1/Env



Omni-Jug™



Soporte rodante Omni-Jugs (5036-05)



Bolsa de recolección disponible (5036-22)



Mango simple para usar con una mano disponible (5036-20)



Calce en soportes de anillo para quirófano con soporte de anillo alto disponible (5036-50)



Plataforma rodante para fácil transporte (5036-10)



CONTROL DE FLUIDOS ESPECIALIZADO

DRAIN-JUG™

CARACTERÍSTICAS Y BENEFICIOS

- Elimina la necesidad de drenajes para piso, que ya no están permitidos*
- Recolecta residuos líquidos de cualquier paño, bolsa o bomba mediante gravedad
- Grandes bombas de drenaje artroscópico y bolsas cistoscópicas
- Reemplaza el uso de peligrosas cubetas abiertas
- Puede vaciarse usando la bomba de sifón o Aqua-Box®
- También se adapta a la plataforma rodante para un fácil transporte

PEDIDO

DRAIN-JUG		
Descripción	REF	Cantidad
Drain-Jug, No estéril	6036-00	10/Env
Drain-Jug con bolsa para cistoscopia para Liebel-Florsheim, No estéril	6036-LF	10/Env
Drain-Jug con bolsa para cistoscopia para mesa Siemens, No estéril	6036-SM	10/Env
Drain-Jug con bolsa para cistoscopia para mesa OEC 2500, No estéril	6036-50	10/Env
Drain-Jug con bolsa para cistoscopia para mesa OEC 2600/2800, no estéril	6036-680	10/Env
Drain-Jug con bolsa para cistoscopia para mesa Skytron, No estéril	6036-SK	10/Env
Plataforma rodante No estéril	5036-10	1/Env

* El Instituto Americano de Arquitectos. Guías de diseño y construcción de hospitales y centros de salud. AIA Press, Washington, D.C., 1993, p. 13.



Drain-Jug también se adapta a plataformas rodantes (5036-10)





CONTROL DE FLUIDOS ESPECIALIZADO

BOMBA DE SIFÓN

CARACTERÍSTICAS Y BENEFICIOS

- Puede usarse para vaciar Omni-Jugs y Drain-Jug™

PEDIDO

BOMBA DE SIFÓN		
Descripción	REF	Cantidad
Bomba de sifón, No estéril	5036-15	1/Env



Vacía fácilmente depósitos grandes sin derrames

Succión y manejo de líquidos residuales



CONTROL DE FLUIDOS ESPECIALIZADO ASPIRADOR DE LÍQUIDOS PARA PISOS PUDDLE GUPPY™

CARACTERÍSTICAS Y BENEFICIOS

- Aspirador para pisos desechable para eliminar rápidamente los líquidos del piso del quirófano
- El único aspirador con mango Fish Stick desmontable
- Ideal para limpiar durante y después de casos de grandes cantidades de fluido
- Uno de los aspiradores menos costosos y más efectivos del mercado
- Cada Puddle Guppy viene con un Fish Stick, que también está disponible por separado
- Incluye tubo de succión de 72" (182,88 cm)

PEDIDO

PUDDLE GUPPY		
Descripción	REF	Cantidad
Puddle Guppy (incluye un mango Fish Stick), no estéril	5036-30	30/Env
Puddle Guppy con abrazadera (incluye un mango Fish Stick), no estéril	5036-31	30/Env
Fish Stick, No estéril	5036-35	10/Env



Recogida de líquidos rápida y efectiva





CONTROL DE LÍQUIDOS PARA SUELOS

H₂NO TAPETE ANTIFATIGA Y DE SUCCIÓN

CARACTERÍSTICAS Y BENEFICIOS

- Peso reducido para facilitar la colocación y su eliminación, lo que reduce la tensión y aumenta el tiempo de rotación de la sala
- Económico y necesario para procedimientos que producen o requieren muchos líquidos; permite reducir la cantidad de paños y sábanas en el suelo
- Succión intensa pero silenciosa, con propiedades antifatiga que mejoran la seguridad y la comodidad
- Diseño antideslizamiento con canales donde se alojan los líquidos para mantener los pies alejados de ellos, para mayor seguridad
- Al ser de un solo uso, reduce la posibilidad de que se produzcan contaminaciones cruzadas
- No estéril

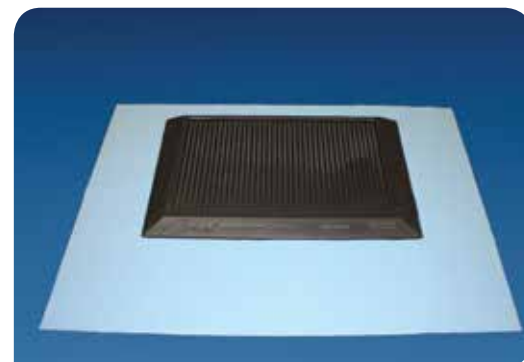

PEDIDO

TAPETE ANTIFATIGA Y DE SUCCIÓN H ₂ NO™		
Descripción	REF	Cantidad
56" x 40" (142 cm x 102 cm)	H2NO	10/Env

Patente de EE. UU. n.º 8.839.812



Succión y manejo de líquidos residuales



CONTROL DE FLUIDOS ESPECIALIZADO

THE SUCTIONER™

CARACTERÍSTICAS Y BENEFICIOS

- Alfombra de quirófano antimicrobiana desechable
- Resuelve tres problemas principales del quirófano: la comodidad durante el procedimiento quirúrgico, la acumulación de fluidos y la seguridad en el quirófano
- Diseñada y probada por cirujanos, enfermeros de quirófano y técnicos de primer orden
- Incorpora un proceso de ingeniería revolucionario que consiste en una espuma moldeada no deslizante con especiales canales ahusados para fluidos
- Los canales para fluidos ayudan a mantener secos los pies del personal quirúrgico y contribuyen a reducir el riesgo de dejar rastros de fluidos corporales por el quirófano
- Su elasticidad y amortiguación brindan una comodidad excepcional durante las operaciones prolongadas y extenuantes, mitigando el dolor en los pies, las piernas y la espalda
- Incorpora un sistema de vacío patentado de gran eficiencia que proporciona una succión continua y silenciosa. Se conecta directamente con el depósito colector o el dispositivo de succión mediante tubos estándar de succión
- Reduce la necesidad de colocar innumerables sábanas y toallas en el piso del quirófano para absorber los fluidos
- El menor desorden en el piso del quirófano ayuda a reducir el tiempo de renovación de la sala entre operaciones

INDICACIONES

La alfombra The Suctioner™ es idónea para los siguientes tipos de cirugía: artroscopia; cirugía cardiotorácica; cirugía ortopédica; cirugía traumatológica; cirugía de transplantes; cirugía general; procedimientos de cirugía urológica; cirugía plástica; cirugía laparoscópica; cistoscopia; trabajo de parto, parto y cesáreas

PEDIDO

THE SUCTIONER™		
Descripción	REF	Cantidad
36" x 60" (91 cm x 152 cm)	USA-X10G	10 alfombras/Env

Patente en trámite

USO (MÉTODO CRÍTICO DE COBERTURA EN DOS PASOS)

1.er paso: Tras realizar la cobertura estándar del paciente, junte los paños y enróllelos sobre sí mismos en la parte inferior, de forma que queden directamente encima de The Suctioner.

Los fluidos seguirán la vía creada por los paños. Al enrollar la parte inferior de los paños, en la parte superior se crea una forma de embudo (o de V) que ahora apunta hacia abajo, esto es, hacia The Suctioner. De esta forma, se asegura que la mayor parte de los fluidos caiga en la alfombra y sea succionada.

2.º paso: Sirviéndose de una pinza robusta estándar (una pinza portaesponjas es lo ideal), pince los paños enrollados de forma que la pinza cuelgue a unas 6-12 pulgadas (si es posible) sobre la alfombra The Suctioner.

Nota: en algunas ocasiones podría resultar necesario utilizar más pinzas para los paños, a fin de redirigir los fluidos hacia la alfombra durante el procedimiento quirúrgico, ya que los paños pueden moverse durante la operación.



Uso: 1.er paso



Uso: 2.º paso



CONTROL DE FLUIDOS ESPECIALIZADO

ALFOMBRAS THE SURGICAL MAT™ Y THE MINI MAT™

CARACTERÍSTICAS Y BENEFICIOS

- Alfombra de quirófano antimicrobiana desechable, patentada
- Resuelve tres problemas principales del quirófano: la comodidad durante el procedimiento quirúrgico, la acumulación de fluidos y la seguridad en el quirófano
- Diseñada y probada por cirujanos, enfermeros de quirófano y técnicos de primer orden
- Incorpora un proceso de ingeniería revolucionario que consiste en una espuma moldeada no deslizante con especiales canales ahusados para fluidos
- Los canales para fluidos ayudan a mantener secos los pies del personal quirúrgico y contribuyen a reducir el riesgo de dejar rastros de fluidos corporales por el quirófano
- Su elasticidad y amortiguación brindan una comodidad excepcional durante las operaciones prolongadas y extenuantes, lo que mitiga el dolor en los pies, las piernas y la espalda

INDICACIONES

Las alfombras The Surgical Mat y The Mini Mat son idóneas para los siguientes tipos de cirugía: artroscopia; laparoscopia; cirugía espinal; procedimientos de artroplastia total primaria y revisión; cirugía traumatológica; cirugía de transplantes; neurocirugía y craneotomía; procedimientos de cirugía urológica; trabajo de parto, parto y cesáreas; cirugía cardiotorácica; cirugía bariátrica; cirugía plástica; procedimientos de cirugía maxilofacial oral; cirugía otorrinolaringológica

PEDIDO

THE SURGICAL MAT™ Y THE MINI MAT™		
Descripción	REF	Cantidad
The Surgical Mat, 20"x 39" (50,8 cm – 99,1 cm)	USA-010G	10 alfombras/Env
The Mini Mat, 13"x 17" (33 cm – 43,2 cm)	USA-A10G	10 alfombras/Env

Patente de EE. UU. n.º 7.291.376

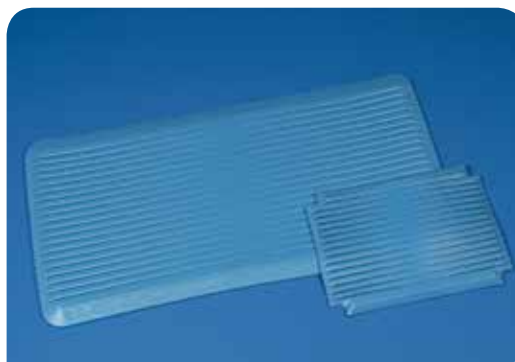

USA-010D



USA-A10D

Succión y manejo de líquidos residuales



CONTROL DE FLUIDOS ESPECIALIZADO

LA ALFOMBRA THE SMOOTH MAT™

CARACTERÍSTICAS Y BENEFICIOS

- Alfombra desechable, económica y ergonómica para usar en el quirófano, especialmente al realizar procedimientos quirúrgicos secos y de mayor duración
- Elimina el fatigoso dolor y las molestias causadas por permanecer de pie durante largo tiempo en el quirófano
- No estéril

PEDIDO

THE SMOOTH MAT™		
Descripción	REF	Cantidad
20" x 39" (50,8 cm – 99,1 cm)	USA-S10G	10 alfombras/Env

«Al permanecer mucho tiempo de pie durante las operaciones quirúrgicas, los primeros síntomas más comunes son las molestias y la fatiga en las piernas y los pies, es decir, en las espinillas, las pantorrillas, las rodillas y los muslos. También puede sentirse dolor o molestias en las caderas, el cuello y la zona lumbar [...]»

«Recomendaciones generales: Las alfombras antifatiga deben colocarse en el suelo y los banquillos»

«Los centros también deben tener en cuenta las cuestiones relacionadas con el control de infecciones al utilizar alfombras antifatiga no desechables.»

AORN Journal: Ergonomic Tool 4, junio de 2011

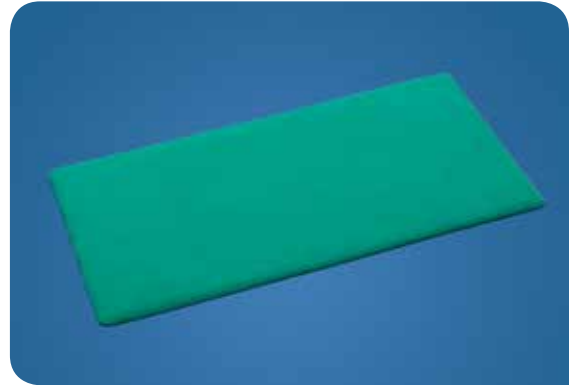



CONTROL DE FLUIDOS ESPECIALIZADO

LA ALFOMBRA THE Rx1 MAT™

CARACTERÍSTICAS Y BENEFICIOS

- Propiedades antifatiga revolucionarias
- Ayuda a reducir la pesadez, la tensión y las molestias que se producen al trabajar de pie durante mucho tiempo
- Tanto la OSHA como la AORN recomiendan claramente el uso de alfombras antifatiga en los lugares de trabajo para reducir las lesiones musculoesqueléticas y mejorar la ergonomía en el lugar de trabajo.
- Reutilizable: basta limpiarla cuando sea necesario con agua y un detergente suave
- No estéril

INDICACIONES

Idónea para los siguientes entornos de trabajo: salas de exploración, instalaciones quirúrgicas, puestos de trabajo, departamentos de esterilización, departamentos de radiología, salas de gastroenterología, laboratorios

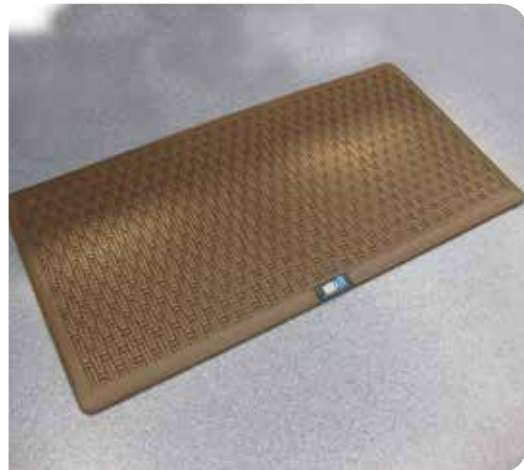

PEDIDO

LA ALFOMBRA THE Rx1 MAT™

Descripción	REF	Cantidad
20" x 39" (50,8 cm – 99,1 cm)	USA-R10G	10 alfombras/Env

Succión y manejo de líquidos residuales



CONTROL DE FLUIDOS ESPECIALIZADO

UNIDAD DE ALMACENAMIENTO CON RUEDAS WHEELED STORAGE UNIT™

CARACTERÍSTICAS Y BENEFICIOS

- Unidad pre-armada con ruedas giratorias que se montan a presión
- Práctico contenedor donde guardar las alfombras de quirófano
- Capacidad para 10 alfombras grandes y 8 alfombras mini
- Carrito rodante para reducir los levantamientos

PEDIDO

UNIDAD DE ALMACENAMIENTO CON RUEDAS WHEELED STORAGE UNIT™

Descripción	REF	Cantidad
Unidad de almacenamiento con ruedas	USA-10WD 	1/Env





ALFOMBRAS ABSORBENTES

TAPETE ABSORBENTE DRI-SAFE™

CARACTERÍSTICAS Y BENEFICIOS

- Tapetes para el suelo —superabsorbentes, económicos y desechables— que contribuyen a reducir los costosos gastos de lavandería
- Se usan en cualquier lugar donde se acumulen líquidos, incluido el suelo del quirófano, delante de lavamanos quirúrgicos, el suelo de laboratorios, etc.
- Ayuda a prevenir resbalones y caídas, así como la transmisión de contaminantes nocivos para los profesionales sanitarios
- El recubrimiento inferior de polietileno impermeable (opcional) mejora la seguridad al mantener el tapete fijo en su sitio; además, captura los líquidos
- Reduce notablemente el tiempo de rotación y ayuda a prevenir la contaminación cruzada en el centro, al ser muy fácil de desechar
- Disponible en varias medidas
- No estéril



PEDIDO

TAPETE ABSORBENTE DRI-SAFE™		
Descripción	REF	Cantidad
Azul 28" x 40" (71 cm x 102 cm)	71-4307	20/Env
Azul 28" x 40" (71 cm x 102 cm), con recubrimiento inferior de polietileno	71-4308	20/Env
Azul 30" x 56" (76 cm x 142 cm)	71-4309	15/Env
Azul 30" x 56" (76 cm x 142 cm), con recubrimiento inferior de polietileno	71-4310	15/Env

Succión y manejo de líquidos residuales



ALFOMBRAS ABSORBENTES

ALFOMBRAS ABSORBENTES DE COLOR AZUL

CARACTERÍSTICAS Y BENEFICIOS

- Tres tamaños para adaptarse a cualquier quirófano, laboratorio, sala de descontaminación o lavamanos quirúrgico
- Ligeras y flexibles, incluso pueden doblarse para que sea más fácil levantarlas y colocarlas en los estantes del almacén
- Se adaptan a las ruedas pivotantes de los carros y accesorios, sin rasgarse ni arrugarse
- El recubrimiento inferior laminado impermeable impide que los líquidos entren en contacto con el suelo y lo manchen
- Permiten ahorrar en gastos de lavandería al reducir la cantidad de paños y sábanas ensuciadas
- No estéril

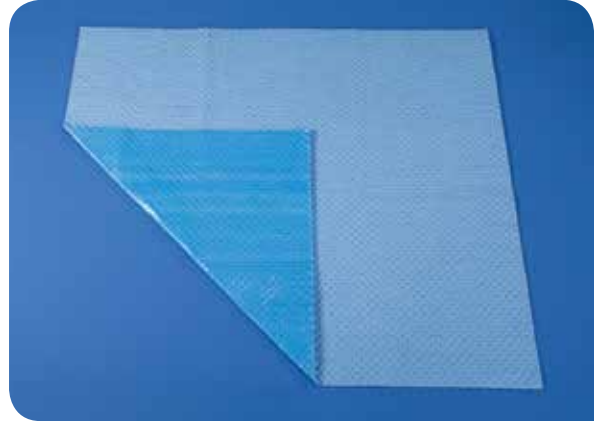

PEDIDO

ALFOMBRAS ABSORBENTES DE COLOR AZUL		
Descripción	REF	Cantidad
Pequeña 46" x 40" (117 cm x 102 cm)	71-4304	10/Env
Mediana 46" x 72" (117 cm x 183 cm)	71-4305	10/Env
Grande 46" x 125" (117 cm x 318 cm)	71-4306	10/Env





CONTROL DE FLUIDOS ESPECIALIZADO

SÁBANAS Y ALFOMBRAS ABSORBENTES PARA PISOS

CARACTERÍSTICAS Y BENEFICIOS

- Ayuda a evitar que los líquidos entren en contacto con el piso
- Ayuda a mantener los pisos secos para disminuir los resbalones y caídas
- Por su gran tamaño puede admitir hasta tres personas sobre la alfombra al mismo tiempo
- Se puede colocar en diversos lugares para utilizarla en diferentes procedimientos
- Se adapta sin problemas a las ruedas
- Superficie antideslizante fija que es cómoda para los pies
- Liviana para una fácil limpieza y extracción
- Elimina el uso de ropa de cama

POCA CANTIDAD DE FLUIDO SOBRE EL PISO

- El diseño con cordón de ajuste permite una fácil eliminación
- Disponible en dos prácticos tamaños para adaptarse a cualquier sala o quirófono

GRAN CANTIDAD DE FLUIDO SOBRE EL PISO

- Para procedimientos de grandes cantidades de fluido sobre el piso
- Su superficie única absorbente ayuda a prevenir salpicaduras de líquidos

PEDIDO

SÁBANAS Y ALFOMBRAS ABSORBENTES PARA PISOS			
Descripción	Uso	REF	Cantidad
Sábana Satchel Sheet, no estéril 60" x 100" (152,4 cm x 254 cm)	Poca cantidad de fluido	59-0803NS	10/Env
Sábana Satchel Sheet, no estéril, mini 60" x 64" (152,4 cm x 162,56 cm)	Poca cantidad de fluido	59-0900NS	10/Env
Alfombra, no estéril, 4' x 2 1/2' (121,92 cm x 76,2 cm)	Gran cantidad de fluido	71-4301	32/Env
Alfombra, no estéril, 4' x 5' (121,92 cm x 152,4 cm)	Gran cantidad de fluido	71-4302	16/Env



Satchel Sheet (59-0803NS)



Alfombra (71-4301)



DESECHO DE LÍQUIDOS RESIDUALES SOLIDIFICANTE

CARACTERÍSTICAS Y BENEFICIOS

- Solidifica de manera rápida y efectiva residuos potencialmente infecciosos dentro del depósito colector
- Penetra rápidamente a través del depósito para solidificar sangre y líquidos corporales
- Solidifica en segundos, diez veces más rápido que otros solidificantes
- No es necesario agitarlo
- Se mantiene sólido para evitar derrames y fugas a fin de colocar los líquidos en bolsas de manera fácil y segura y transportarlos fácilmente hasta su eliminación
- Fórmula concentrada: una onza solidifica 1000 cm³ de líquido de manera económica
- Las bolsas solubles solidifican 500 cm³ y 1000 cm³, lo que elimina el desecho en botellas de plástico
- Libre de cloro para un desecho o incineración atóxico



Patente estadounidense 6,797,857 y otras patentes en trámite



Durante la prueba, el Solidificante DeRoyal logró la solidez total en un promedio de apenas 1,96 minutos, mientras que otros solidificantes líderes necesitaron 13,19 minutos en promedio; después de un tiempo, estos últimos tienden a alcanzar una consistencia tipo arena o a derramarse en forma de gelatina.



DESECHO DE LÍQUIDOS RESIDUALES

SOLIDIFICANTE

Succión y manejo de líquidos residuales

PEDIDO

SOLIDIFICANTE		
Descripción	REF	Cantidad
Bolsa soluble, solidifica 500 cm ³ , no estéril	71-0500	200/Env
Bolsa soluble, solidifica 1000 cm ³ , no estéril	71-1000	96/Env
Solidificante, 1,3 onzas (36,9 g), solidifica 1200 cm ³ , no estéril	71-1200	96/Env
Solidificante, 1,6 onzas (45,4 g), solidifica 1500 cm ³ , no estéril	71-1500	96/Env
Solidificante, 2,1 onzas (59,5 g), solidifica 2000 cm ³ , no estéril	71-2005	36/Env
Solidificante, 3,2 onzas (90,7 g), solidifica 3000 cm ³ , no estéril	71-3000	36/Env
Solidificante, 9,5 onzas (269 g), solidifica 9000 cm ³ , no estéril	71-9000	12/Env
Solidificante, 19 onzas (530,6 g), solidifica 18 000 cm ³ , no estéril	71-18000	12/Env



En botellas o bolsas solubles





DESECHO DE LÍQUIDOS RESIDUALES

SOLIDIFICANTE PREMIUM SOLIDIFIER +™

CARACTERÍSTICAS Y BENEFICIOS

- Además de solidificar residuos líquidos sanitarios, es un tratamiento de residuos líquidos sanitarios registrado por la EPA (Agencia de protección medioambiental de EE. UU.)
- Trata el contenido de los depósitos y recipientes colectores de forma que no sean infecciosos y puedan ser eliminados con los residuos comunes (bolsas blancas)
- Funciona como la mayoría de los solidificantes normales, excepto que cuando el contenido del depósito colector se solidifica, ya está tratado y listo para su eliminación
- Encapsula con rapidez grandes cantidades de líquidos corporales
- Una onza solidifica 100 cm³ de líquido de manera económica
- Funciona bien con todos los depósitos y recipientes colectores
- Elimina el riesgo de transportar líquidos con riesgo biológico
- Elimina el tiempo perdido y los riesgos que supone el vaciar la unidad colectora



Premium Solidifier+™
fluid solidifier plus, treatment technology



DESECHO DE LÍQUIDOS RESIDUALES

SOLIDIFICANTE PREMIUM SOLIDIFIER +™

PEDIDO

SOLIDIFICANTE PREMIUM SOLIDIFIER +		
Descripción	REF	Cantidad
Tecnología de tratamiento de 1000 cm ³	71-1000S 	100/Env
Tecnología de tratamiento de 1500 cm ³	71-1500S 	100/Env
Tecnología de tratamiento de 3000 cm ³	71-3000S 	100/Env



Premium Solidifier+™
fluid solidifier plus, treatment technology

Succión y manejo de líquidos residuales



DESECHO DE LÍQUIDOS RESIDUALES

SISTEMA DE EVACUACIÓN DE LÍQUIDOS RESIDUALES AQUA-BOX®

CARACTERÍSTICAS Y BENEFICIOS

Aqua-Box es una unidad compacta, independiente, montada en la pared, que añade un desinfectante de manera opcional antes de desechar de forma segura los líquidos residuales a través de los alcantarillados existentes en el centro sanitario. Aqua-Box vacía y desecha líquidos de cualquier depósito colector, recipiente, bolsa de recolección, cubeta u otra fuente de recolección de líquidos. El proceso es rápido, eficiente y seguro.

Capaz de evacuar un depósito colector estándar en menos de 30 segundos, Aqua-Box tiene el tiempo de desecho de líquidos más rápido de la industria.

En la mayoría de los casos, Aqua-Box se paga solo en menos de cuatro meses ya que le ahorra a los hospitales y centros quirúrgicos miles de dólares relacionados con las tarifas del desecho en bolsas rojas. Y dado que Aqua-Box ofrece una alternativa más segura para el manejo de líquidos potencialmente infecciosos, los hospitales y centros quirúrgicos pueden esperar menos riesgos y mayores ahorros.

Aqua-Box se puede instalar en prácticamente cualquier lugar montado en la pared, por lo que no ocupa un lugar valioso en el piso. Para mayor comodidad, Aqua-Box se puede colocar en áreas cerca del quirófano, del procesamiento central, de la sala de partos y del departamento de emergencias.

Debido a su simple funcionamiento, su diseño compacto, los bajos requisitos de mantenimiento y los potenciales ahorros de costos, Aqua-Box se está convirtiendo en el estándar para el desecho de líquidos residuales.

- Elimina el vertido de los depósitos colectores y las salpicaduras
- Es una unidad compacta montada en la pared que vacía CUALQUIER marca de recipiente estándar en aproximadamente 12 segundos
- Desecha de manera automática líquidos residuales directamente a las tuberías de alcantarillado existentes
- Añade desinfectante de manera opcional
- El sistema de desecho de líquidos de más bajo precio en el mercado
- No ocupa lugar en el piso
- Garantía de repuestos y mano de obra de tres años
- De simple instalación, sólo requiere una línea de entrada de agua y una línea de descarga al alcantarillado
- Funciona de manera totalmente independiente del sistema de aspiración del centro sanitario
- No requiere mantenimiento de rutina
- Se prevé que se convierta en el estándar para el desecho de líquidos residuales médicos
- Incluye un video de instalación y cuenta con soporte técnico integral
- Disponible con ciclo de enjuague del recipiente, lo que permite colocar los recipientes limpios con los residuos comunes en «bolsas blancas»
- Reduce los riesgos por exposición de los empleados
- Cuatro modelos diferentes disponibles para adaptarse a las diversas necesidades y presupuestos
- Tecnología patentada (N.º 7.273.585)





DESECHO DE LÍQUIDOS RESIDUALES

SISTEMA DE EVACUACIÓN DE LÍQUIDOS RESIDUALES AQUA-BOX®

PEDIDO

SISTEMA DE EVACUACIÓN DE LÍQUIDOS RESIDUALES AQUA-BOX			
Característica	Automático con enjuague de recipiente	Automático	Manual
REF	1300-R	1300-00	1200-00
Caudal de evacuación de líquidos (n.º de segundos/litro)	3,5 segundos	3,5 segundos	6 segundos
Ciclo de enjuague de recipiente ajustable	Sí	No	No
Interruptor de encendido/apagado electrónico automático ajustable	Sí	Sí	No
Funciona con cualquier marca/tipo de recipiente	Sí	Sí	Sí
Aditivo de solución desinfectante	Sí	Sí	Sí
Manguera de succión	5 pies (1,5 m)	5 pies (1,5 m)	5 pies (1,5 m)
Entrada	3/4" (19 mm) agua del grifo a 12 GPM	3/4" (19 mm) agua del grifo a 12 GPM	3/4" (19 mm) agua del grifo a 12 GPM
Salida	drenaje de 1" (2,5 cm)	drenaje de 3/4" (19 mm)	drenaje de 3/4" (19 mm)
Instrucciones de instalación y video	Incluido	Incluido	Incluido
Válvula de zona de presión reducida (RPZ)	Incluido	Incluido	Incluido
Dimensiones (Al" x An" x P")	18"x 16"x 10" (45,7 cm x 40,6 cm x 25,4 cm)	12"x 14"x 6" (30,5 cm x 35,6 cm x 15,2 cm)	12" x 14" x 6" (30,5 cm x 35,6 cm x 15,2 cm)
Soporte técnico telefónico ilimitado (Horario laboral)	Sí	Sí	Sí
Garantía (Repuestos y mano de obra)	3 años	3 años	3 años
Garantía extendida de 3 años	Disponible	Disponible	Disponible



Modelo automático



Modelo con enjuague



Soporte con recipiente para tubos de evacuación y soporte en anillo (1500-30)

ACCESORIOS

Descripción	REF	Cantidad
Tubo de evacuación, general, 15" (38,1 cm)	1500-10	100/Env
Tubo de evacuación, Omni-Jug, 15" (38,1 cm)	1500-13	100/Env
Tubo de evacuación, receptáculo de vidrio, 21" (53,3 cm)	1500-15	100/Env
Soporte, Aqua-Box	1500-30	1/Env

Succión y manejo de líquidos residuales

EQUIPOS Y ACCESORIOS DE SUCCIÓN

ACCESORIOS DE SUCCIÓN

CARACTERÍSTICAS Y BENEFICIOS

- Se ofrecen con todos los recipientes y productos de succión y para el control de fluidos DeRoyal
- Lo aprovisiona incluso para los equipamientos más complejos

PEDIDO

ACCESORIOS DE SUCCIÓN		
Descripción	REF	Cant.
Bolsa de recolección, general, no estéril	71-1123 	20/Env
Bolsa de recolección, general con contrapesos, no estéril	71-1127	10/Env
Bolsa de recolección, ortopédica, no estéril	71-1122 	20/Env
Bolsa de recolección, ortopédica con contrapesos, no estéril	71-2066 	20/Env
Conector, cinco en uno, no estéril	71-1124	50/Env
Conector, tipo T, de 3/16" a 7/16" (4,8 mm x 11,1 mm), no estéril	71-1165	10/Env
Codo (conector en ángulo recto), no estéril	71-1118	100/Env
Tubo, conector de 18" (45,7 cm), no estéril	71-2083	100/Env
Tubo, embudo de 18" (45,7 cm), no estéril	71-1142 	100/Env
Tubo, conector de 20' (6,1 m), no estéril	71-2085	20/Env
Tubo, embudo de 36" (91,4 cm), no estéril	71-2063	50/Env
Tubo, conector de 72" (182,9 cm), no estéril	71-2084	50/Env
Tubo, embudo de 72" (182,9 cm), no estéril	71-2082	50/Env
Tubo, tándem para recipientes ReliaFlex, no estéril	71-9042 	50/Env
Tubo, reforzado, transparente, no estéril	71-8100RNS	100/Rollo



Equipos y accesorios de succión DeRoyal



Bolsa de recolección (71-1123)



Conector 5 en 1 (71-1124)



Codo (71-1118)









Tubo tándem (71-9042)

EQUIPOS Y ACCESORIOS DE SUCCIÓN

EQUIPOS DE SUCCIÓN



PEDIDO

EQUIPOS DE SUCCIÓN, REUTILIZABLES		
Descripción	Uso/Notas	REF
Adaptador, DISS, plástico, no estéril	Adaptador universal plástico para regulador (policarbonato); adaptadores macho y hembra. DISS (Sistema de seguridad con índice de diámetro)	71-1119 
Soporte, anillo plano, 1200 cm ³ , no estéril	Soporte plano de metal con tres orificios para depósitos rígidos de 1200 cm ³ . Por lo general, se usan colgados desde un regulador en la pared con adaptador DISS de policarbonato (71-1119)	71-5014
Soporte, anillo plano, 1500/2500 cm ³ , no estéril	Soporte plano de metal con tres orificios para depósitos rígidos de 1500/2500 cm ³ . Por lo general, se usan colgados desde un regulador en la pared con adaptador DISS de policarbonato (71-1119)	71-2098
Soporte, anillo de metal - estrecho, 1200 cm ³ , no estéril	Soporte en anillo de 1200 cm ³ para montajes hospitalarios estándar de metal, sin borde ni reborde inferior, 1,65" (4,2 cm) de ancho (generalmente usados en carritos para anestesia)	71-5003
Soporte, anillo de metal - estrecho, 1500/2500 cm ³ , no estéril	Soporte en anillo de 1500/2500 cm ³ para montajes hospitalarios estándar de metal, sin borde ni reborde inferior, 1,65" (4,2 cm) de ancho (generalmente usados en carritos para anestesia)	71-2096
Soporte, anillo de metal con montaje para regulador, no estéril	Soporte de metal para un solo depósito	71-2088
Soporte, anillo de plástico con válvula, 1200 cm ³ , no estéril	Soporte en anillo para depósitos rígidos de 1200 cm ³ para usar con soportes rodantes de plástico o montajes de pared para el piso del paciente. El soporte incluye una válvula de encendido/apagado y una manguera de aspiración azul	71-5008 
Soporte, anillo de plástico con válvula, 1500/2500 cm ³ , no estéril	Soporte en anillo para depósitos rígidos de 1500/2500 cm ³ para usar con soportes rodantes de plástico o montajes de pared para el piso del paciente. El soporte incluye una válvula de encendido/apagado y una manguera de aspiración azul	71-5009 
Soporte, anillo de plástico, 1200 cm ³ , no estéril	Soporte en anillo de plástico para un solo depósito de 1200 cm ³ , 2" (5,1 cm) de ancho, utilizado con montajes de pared existentes o DeRoyal 71-1116	71-5010 
Soporte, anillo de plástico, 1500/2500 cm ³ , no estéril	Soporte en anillo de plástico para un solo depósito de 1500/2500 cm ³ , 2" (5,1 cm) de ancho, utilizado con montajes de pared existentes o DeRoyal 71-1116	71-1117 
Soporte, anillo de plástico (gris), 1500/2500 cm ³ , no estéril	Soporte en anillo para 1500/2500 cm ³ con orificios para el montaje del regulador	71-5018
Soporte, montaje para postes, no estéril	Montaje para colocar depósitos en postes o mangos ya sean verticales u horizontales	71-5012
Soporte, montaje con rieles, no estéril	Universal para depósitos rígidos Crystaline, recipientes semirrígidos SafeLiner	71-5017
Soporte, montaje con rieles (Hill-Rom, colgante), no estéril	Montaje con rieles específico para consolas horizontales Hill-Rom para utilizar con depósitos rígidos Crystaline y recipientes semirrígidos SafeLiner	71-5019
Soporte, montaje tipo T, no estéril	Depósito del recipiente externo semirrígido con «Conector tipo T», 1000 cm ³	71-1000T
Soporte, montaje tipo T, no estéril	Depósito del recipiente externo semirrígido con «Conector tipo T», 1500 cm ³	71-1500T
Soporte, montaje tipo T, no estéril	Depósito del recipiente externo semirrígido con «Conector tipo T», 3000 cm ³	71-3000T
Colector, 4 puertos, no estéril	Tubo colector utilizado con soportes rodantes plásticos (71-5045)	71-5046  71-5046B
Colector, 2 puertos, no estéril	Tubo colector utilizado con soportes rodantes plásticos (71-5045)	71-5047 71-5047B

EQUIPOS Y ACCESORIOS DE SUCCIÓN

EQUIPOS DE SUCCIÓN



PEDIDO

EQUIPOS DE SUCCIÓN		
Descripción	Uso/Notas	REF
Depósito del recipiente externo, semirrígido, 1000 cm ³ , Soporte de montaje	Recipiente externo para utilizar con recipientes internos semirrígidos de 1000 cm ³ , montaje con soporte deslizante; se adapta a montajes estándar en soportes rodantes plásticos o a soportes de pared estándar	71-1000BR
Depósito del recipiente externo, semirrígido, 1000 cm ³ , Montaje DISS	Recipiente externo para utilizar con recipientes internos semirrígidos de 1000 cm ³ , adaptador DISS (policarbonato) para montar directamente al regulador	71-1000DS
Depósito del recipiente externo, semirrígido, 1500 cm ³ , Soporte de montaje	Recipiente externo para utilizar con recipientes internos semirrígidos de 1500 cm ³ , montaje con soporte deslizante; se adapta a montajes estándar en soportes rodantes plásticos o a soportes de pared estándar	71-1500BR
Depósito del recipiente externo, semirrígido, 1500 cm ³ , Montaje DISS	Recipiente externo para utilizar con recipientes internos semirrígidos de 1500 cm ³ , adaptador DISS (policarbonato) para montar directamente al regulador	71-1500DS
Depósito del recipiente externo, semirrígido, 3000 cm ³ , Soporte de montaje	Recipiente externo para utilizar con recipientes internos semirrígidos de 3000 cm ³ , montaje con soporte deslizante; se adapta a montajes estándar en soportes rodantes plásticos o a soportes de pared estándar	71-3000BR
Juego de conversión para soportes rodantes, 1200 cm ³	Juego necesario para convertir el Soporte rodante (71-5045) para adaptarlo a depósitos rígidos de 1200 cm ³ ; incluye (4) soportes en anillo (71-5008); (1) colector (71-2046)	71-5912
Juego de conversión para soportes rodantes, 1500/2500 cm ³	Juego necesario para convertir el Soporte rodante (71-5045) para adaptarlo a depósitos rígidos de 1500/2500 cm ³ ; incluye (4) soportes en anillo (71-5009); (1) colector (71-5046)	71-5915
Soporte rodante, 4 depósitos, plástico	Soporte plástico para cuatro depósitos con ruedas. Se deben añadir juegos de adaptadores para lo siguiente: 1200 cm ³ - (71-5912); 1500/2500 cm ³ (71-5915); recipientes internos (71-5046); colector + (4) recipientes externos del tamaño adecuado	71-5045 
Soporte rodante, 4 depósitos, plástico, con montaje para regulador	Soporte plástico para cuatro depósitos con ruedas. Incluye una conexión DISS en la parte superior del soporte rodante para montar el regulador. Se deben añadir juegos de adaptadores para lo siguiente: 1200 cm ³ - (71-5912); 1500/2500 cm ³ (71-5915); recipientes internos (71-5046); colector + (4) recipientes externos del tamaño adecuado	71-5045R 
Soporte rodante, 8 depósitos, plástico	Soporte plástico para ocho depósitos con ruedas. Se deben añadir juegos de adaptadores para lo siguiente: 1200 cm ³ - (71-5912); 1500/2500 cm ³ (71-5915); recipientes internos (71-5046); colector + (4) recipientes externos del tamaño adecuado	71-5045-8
Soporte rodante, 8 depósitos, plástico, con montaje para regulador	Soporte plástico para ocho depósitos con ruedas. Incluye una conexión DISS en la parte superior del soporte rodante para montar el regulador. Se deben añadir juegos de adaptadores para lo siguiente: 1200 cm ³ - (71-5912); 1500/2500 cm ³ (71-5915); recipientes internos (71-5046); colector + (4) recipientes externos del tamaño adecuado	71-5045-8R
Soporte rodante, 4 depósitos, plástico, con montaje para regulador, corto	Soporte plástico corto para cuatro depósitos con ruedas. Incluye una conexión DISS en la parte superior del soporte rodante para montar el regulador. Se deben añadir juegos de adaptadores para lo siguiente: 1200 cm ³ - (71-5912); 1500/2500 cm ³ (71-5915); recipientes internos (71-5046); colector + (4) recipientes externos del tamaño adecuado	71-5045R-S 

EQUIPOS Y ACCESORIOS DE SUCCIÓN

EQUIPOS DE SUCCIÓN

PEDIDO

EQUIPOS DE SUCCIÓN		
Descripción	Uso/Notas	REF
Soporte rodante con base plana, doble, universal	Soporte de metal para dos depósitos, con ruedas, para depósitos rígidos Crystalline o el Sistema de recipiente Reliaflex. Se debe añadir un soporte en anillo adecuado para los depósitos rígidos o recipientes externos para recipientes internos	71-5016
Soporte, base plana, único, universal	Soporte de metal para un solo depósito, con ruedas, para depósitos rígidos Crystalline o el Sistema de recipiente Reliaflex. Se debe añadir un soporte en anillo adecuado para los depósitos rígidos o recipientes externos para recipientes internos	71-5015
Soporte, un solo depósito, pequeño	Soporte de plástico para un solo depósito para Crystalline de 1200 cm ³ o 1500 cm ³ únicamente (no se adapta a depósitos rígidos de 2500 cm ³), diseño tipo «Tee de fútbol»; sin ruedas. Por lo general, se utiliza en áreas de atención al paciente (por ejemplo, sala de trabajo de parto) en las que los montajes de pared son invasivos y no pueden colocarse	71-1113
Válvula de encendido/apagado, plástica, en línea	Válvula plástica de bloqueo para utilizar en línea, dos boquillas	71-2047
Separador para montaje de pared	Separador blanco de plástico utilizado en combinación con el montaje de pared (71-1116) y soportes en anillo o recipientes externos de soporte ReliaFlex	71-1167
Tope para montaje de pared con tornillo de presión	Tope ajustable para soportes de montaje en la pared que de otro modo no cuentan con un tope que evite que los soportes en anillo (71-1117) o los recipientes externos de soporte para recipientes internos (71-1300BR, 71-1300DS, 71-1800BR, 71-1800DS, 71-3200BR, 71-1000BR, 71-1000DS, 71-1500BR, 71-1500DS, 71-3000BR) se deslicen por el montaje	71-1168
Montaje de pared, doble, universal, metal	Montaje de pared doble de metal. Se puede utilizar para colgar 2 depósitos o recipientes internos en un montaje de pared hospitalario estándar. Utilizado en combinación con los siguientes soportes plásticos en anillo: 71-1117, 71-5008, 71-5009, 71-5010, 71-1300BR, 71-1800BR, 71-3200BR, 71-1000BR, 71-15-00BR, 71-3000BR	71-5013
Montaje de pared, plástico	Montaje de pared plástico utilizado en combinación con soportes plásticos en anillo, SafeLiner o recipientes externos de soporte ReliaFlex	71-1116 
Placa de pared, metal	Montaje de metal para pared utilizado en combinación con soportes plásticos en anillo, SafeLiner o recipientes externos de soporte ReliaFlex	71-5020 

EQUIPOS Y ACCESORIOS DE SUCCIÓN

EQUIPOS DE SUCCIÓN



Adaptador DISS
(71-1119)



DISS de metal
(71-2100)



Soportes en anillo plano
(71-5014, 71-2098)



Soporte en anillo de metal
(71-5003, 71-2096)



Soporte, anillo de metal, con montaje para regulador
(71-2088)



Soporte, anillo plástico, con válvula de encendido/apagado
(71-5008, 71-5009)



Soporte, plástico
(71-5010, 71-1117)

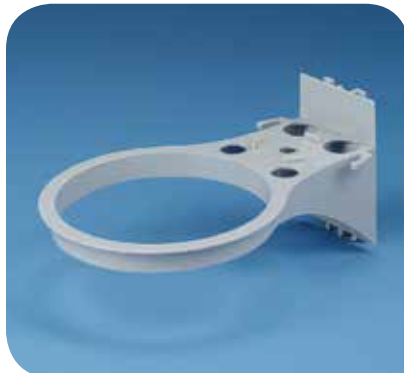

Soporte, plástico, con montaje para regulador
(71-5018)

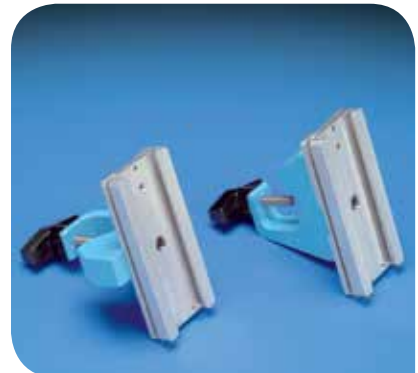

Soporte, montaje para postes
(71-5012)

EQUIPOS Y ACCESORIOS DE SUCCIÓN

EQUIPOS DE SUCCIÓN



Soporte, montaje con rieles
(71-5017)



Soporte, montaje con rieles Hill-Rom
(71-5019)



Soporte, montaje tipo T
(71-1000T, 71-1500T, 71-3000T)



Colector para succión
(71-5046, 71-5047)



Recipientes externos para Safeliner,
montaje DISS
(71-1000DS, 71-1500DS)



Juego de conversión para soportes
rodantes para Crystalline
(71-5912, 71-5915)



Recipientes externos para Safeliner, montaje
con soporte
(71-1000BR, 71-1500BR, 71-3000BR)

EQUIPOS Y ACCESORIOS DE SUCCIÓN

EQUIPOS DE SUCCIÓN



Soporte rodante - 4 depósitos
(71-5045)



Soporte rodante - 4 depósitos con
montaje para regulador (71-5045R)



Soporte rodante - 8 depósitos
(71-5045-8)



Soporte rodante - 8 depósitos con
montaje para regulador (71-5045-8R)



Soporte rodante, corto
(71-5045R-S)



Soporte con base plana, doble
(71-5016)



Soporte con base plana, simple
(71-5015)



Soporte para piso
(71-1113)



Válvula de encendido/apagado en línea
(71-2047)



Separador para montaje de pared
(71-1167)

EQUIPOS Y ACCESORIOS DE SUCCIÓN

EQUIPOS DE SUCCIÓN



Separador para montaje de pared con tornillo de presión
(71-1168)



Adaptador doble para montaje de pared
(71-5013)



Montaje de pared, plástico
(71-1116)



Montaje de pared, metal
(71-5020)



Montaje para regulador extendido
(71-5021)

DeRoyal®



Productos de protección facial

PROTECCIÓN CONTRA FLUIDOS PARA FUNCIONAMIENTO, AJUSTE Y VALOR

La Administración de Seguridad y Salud Ocupacional (OSHA) de EE.UU. recomienda que los procedimientos que entrañen presencia de sangre y otros materiales potencialmente infecciosos se realicen de forma que se reduzcan al mínimo las salpicaduras, la pulverización y las gotas, aunque a veces es difícil evitar por completo la generación de gotas en el entorno sanitario. Por esta razón, y dado que el ámbito de atención sanitaria puede ser un entorno de trabajo peligroso, DeRoyal da un paso al frente con la presentación de esta línea de productos de protección facial contra fluidos para minimizar la exposición a los patógenos que se encuentran en los líquidos residuales. Estos productos ofrecen una combinación única de innovación, calidad, valor y comodidad para los médicos, para quienes los equipos de protección personal son una parte fundamental tanto para el cuidado propio como el de los demás.





PROTECCIÓN FACIAL

FACESHIELDZ™

CARACTERÍSTICAS Y BENEFICIOS

- Modo conveniente y económico de cumplir con las normas O.S.H.A.
- Para utilizar cuando es razonable prever la contaminación de los ojos, la nariz o la boca
- Tecnología UltraClear™
- Antiempañamiento de ambos lados
- Superficie ópticamente clara, antiestática y antirreflejo
- Envasados en una cómoda caja dispensadora
- Se adapta a lentes y mascarillas

PEDIDO

FACESHIELDZ, NO ESTÉRIL		
Cobertura completa del rostro		
Descripción	REF	Cantidad
Espuma ventilada con tira de cinta autoadhesiva	23-001	50/Env
Espuma ventilada con tira elástica	23-002	50/Env
Espuma sólida con tira de cinta autoadhesiva	23-003	50/Env
Espuma sólida con tira elástica	23-004	50/Env
Cobertura parcial del rostro		
Descripción	REF	Cantidad
Espuma ventilada con tira de cinta autoadhesiva	23-005	50/Env
Espuma ventilada con tira elástica	23-006	50/Env
Protector económico		
Descripción	REF	Cantidad
Espuma ventilada con tira elástica, rostro completo	23-007	100/Env



FaceShieldz de espuma ventilada y sólida



PROTECCIÓN FACIAL

SPEYES™ EYE SHIELDZ™

CARACTERÍSTICAS Y BENEFICIOS

- Lentes desechables envolventes para una protección completa y cómoda
- La tecnología UltraClear™ evita el reflejo, el empañamiento y la electricidad estática
- El armazón se adapta completamente a la frente para proteger contra las salpicaduras desde arriba
- Montaje sellado de los lentes para mayor protección contra fluidos
- Diseño que se monta y se desmonta a presión para cambiarlos de manera rápida y sencilla
- La tira superior de color permite un manejo libre de huellas dactilares

PEDIDO

SPEYES EYE SHIELDZ, NO ESTÉRIL

Descripción	REF	Cantidad
Juego SPEyes	23-500	25 armazones, 100 lentes
Lentes SPEyes	23-501	100/Env
Armazones SPEyes, negro	23-502	25/Env
Cintas de sujeción SPEyes	23-503	25/Env
Soporte para caja dispensadora de lentes	23-504	1/Env
SPEyes montadas	23-505	100/Env
Caja dispensadora de SPEyes montadas	23-506	120/Env
Soporte para caja dispensadora de SPEyes	23-507	1/Env

Cada uno viene con 20 de los siguientes colores:

Azul Amarillo Verde Magenta Rosa

«Según lo establecido en el capítulo II del artículo 8 de la directiva 89/686/CEE, este producto está considerado como EPI de categoría I (diseño sencillo). Las especificaciones y los métodos de ensayo empleados para demostrar la conformidad del producto con la directiva 89/686/CEE están incluidos en las normas armonizadas EN 166:2002 y EN 168:2002.»



Se muestra el juego (23-500) en el soporte (23-504).



Se muestra la caja dispensadora (23-506) en el soporte (23-507).



COSMIC NEE-NOGGS™ PRODUCTOS DE PROTECCIÓN FACIAL

COSMIC NEE-NOGGS™ FACESHIELDZ™



CARACTERÍSTICAS Y BENEFICIOS

Los Cosmic Nee-Noggs™ han sido diseñados y estudiados ampliamente para que sean placenteros, agradables y divertidos para los niños de entre tres y ocho años. El personal puede utilizar los productos faciales junto con los dispositivos Nee-Noggs con los niños para ayudarlos a que se sientan más cómodos, menos asustados y un poco más alegres.

Además del aspecto de atención extra al paciente, el centro puede utilizar los Nee-Noggs para promocionarse como el mejor lugar donde llevar a los niños para recibir un cuidado de alta calidad, cómodo y sin sustos.

- Modo conveniente y económico de cumplir con las normas O.S.H.A.
- Para utilizar cuando es razonable prever la contaminación de los ojos, la nariz o la boca
- Tecnología UltraClear
- Antiempañamiento de ambos lados
- Superficie ópticamente clara, antiestática y antirreflejo
- Envasados en una cómoda caja dispensadora
- Se adapta a lentes y mascarillas



PEDIDO

COSMIC NEE-NOGGS FACESHIELDZ, NO ESTÉRIL		
Cobertura completa del rostro		
Descripción	REF	Cantidad
Espuma ventilada con tira de cinta autoadhesiva	23-001C	50/Env
Cobertura parcial del rostro		
Descripción	REF	Cantidad
Espuma ventilada con tira de cinta autoadhesiva	23-005C	50/Env





COSMIC NEE-NOGGS™ PRODUCTOS DE PROTECCIÓN FACIAL

COSMIC NEE-NOGGS™ SPEYES™ EYE SHIELDZ™



CARACTERÍSTICAS Y BENEFICIOS

- Lentes desechables envolventes para una protección completa y cómoda
- La tecnología UltraClear evita el reflejo, el empañamiento y la estática
- El armazón se adapta completamente a la frente para proteger contra las salpicaduras desde arriba
- Montaje sellado de los lentes para mayor protección contra fluidos
- Diseño que se monta y se desmonta a presión para cambiarlos de manera rápida y sencilla
- La tira superior de color permite un manejo libre de huellas dactilares

PEDIDO

COSMIC NEE-NOGGS SPEYES EYE SHIELDZ, NO ESTÉRIL

Descripción	REF	Cantidad
Lentes SPEyes	23-501C	100/Env
Armazones SPEyes, negro	23-502C	25/Env
SPEyes montadas	23-505C	100/Env





PRODUCTOS DE PROTECCIÓN FACIAL

SOLID SIDE SHIELDZ™

CARACTERÍSTICAS Y BENEFICIOS

- Cumple con las normas de la O.S.H.A.* para proteger a los usuarios de lentes
- Aplicación deslizando o a presión
- Sin orificios para una protección sólida
- Aplicación rápida y sencilla que se adapta prácticamente a cualquier armazón recetado
- Alternativa económica para la protección contra fluidos

PEDIDO

SOLID SIDE SHIELDZ, NO ESTÉRIL		
Descripción	REF	Cantidad
Solid Side ShieldZ	23-100	100 Pr/Env

* De acuerdo con las normas de O.S.H.A., si se opta por utilizar anteojos como método de protección ocular contra salpicaduras, pulverización, o gotas de sangre u otros materiales potencialmente peligrosos, deben estar equipados con laterales protectores rígidos.

#1910.1030, Patógenos transmitidos por la sangre, subsección Z, 1910.1030 (d)(3) (x)





PRODUCTOS DE PROTECCIÓN FACIAL

MASCARILLA CON SPLASH SHIELDZ™

CARACTERÍSTICAS Y BENEFICIOS

- Mascarilla protectora plegable EasyBreathe™ con protector envolvente antisalpicaduras y antiempañamiento UltraClear integrado
- Liviano, económico y sin fibra de vidrio
- Filtración superior a 95% a 0,1 micras

PEDIDO

MASCARILLA CON SPLASH SHIELDZ, NO ESTÉRIL		
Máscara quirúrgica		
Descripción	REF	Cantidad
con lazos y UltraClear ShieldZ	23-400	100/Env
Máscara para procedimientos		
Descripción	REF	Cantidad
con sujeción para las orejas y UltraClear™ ShieldZ™	23-410	100/Env





PRODUCTOS DE PROTECCIÓN FACIAL

GAFAS PROTECTORAS

CARACTERÍSTICAS Y BENEFICIOS

- Protección ocular resistente, cómoda y ajustada contra fluidos
- Ventilación para mayor comodidad, protección indirecta contra fluidos y reducción del empañamiento
- Lentes ópticas de calidad para mayor claridad visual
- Tira elástica fácilmente ajustable
- Protección UV del 99,9%
- Cumple las normas ANSI Z87.1
- Reutilizable

PEDIDO

GAFAS PROTECTORAS, NO ESTÉRILES		
Descripción	REF	Cantidad
Gafas protectoras	23-310	100/Env





PRODUCTOS DE PROTECCIÓN FACIAL

GAFAS PROTECTORAS

CARACTERÍSTICAS Y BENEFICIOS

- Gafas plásticas transparentes y livianas de protección contra fluidos que se montan y se desmontan de manera sencilla
- Lentes ópticas de calidad para mayor claridad visual
- Se adapta fácilmente a los anteojos recetados
- Protección UV del 99,9%
- Cumple las normas ANSI Z87.1
- Reutilizable

PEDIDO

GAFAS PROTECTORAS, NO ESTÉRILES

Descripción	REF	Cantidad
Gafas protectoras	23-300	100/Env



DeRoyal®



Productos accesorios para angiografía

ALCANZAR LA MAYOR CALIDAD

Ya sea su innovador colector o sus juegos prácticos personalizados, DeRoyal puede proporcionar los productos de precisión para angiografías que su centro sanitario necesita. Estamos comprometidos a superar sus expectativas de calidad y servicio con el apoyo de los representantes de DeRoyal en todo el mundo. Nos enorgullece prestar servicio a este grupo de profesionales dedicados y esperamos poder ayudarlos en el cuidado diario de los pacientes.



JUEGOS PARA ANGIOGRAFÍA

PAQUETES DE PROCEDIMIENTO

CARACTERÍSTICAS Y BENEFICIOS

Los paquetes para procedimientos de angiografías están diseñados para aumentar la eficiencia de su laboratorio de angiografías mediante el cumplimiento de todas sus especificaciones en un completo paquete estéril. Al utilizar un paquete para procedimientos se puede:

- Reducir el tiempo de preparación y aumentar la cantidad de procedimientos realizados por día
- Reducir el costo total del procedimiento
- Reducir el desecho de embalajes
- Ahorrar un espacio valioso

Cualquier otro artículo necesario para procedimientos de cardiología o radiología está disponible si lo solicita a su representante de DeRoyal. El contenido del paquete para procedimientos puede incluir:

- Paños
- Batas
- Juegos de colectores
- Jeringuillas
- Agujas
- Bisturís
- Gasa
- Toallas
- Recipientes





LLAVES DE PASO

LLAVES DE PASO DE ALTA Y BAJA PRESIÓN*

CARACTERÍSTICAS Y BENEFICIOS

- Disponibles para capacidad de presión alta y baja
- Lúmenes internos de gran tamaño
- Rotación suave

PEDIDO

LLAVES DE PASO DE ALTA Y BAJA PRESIÓN*				
Alta presión (Presión nominal preesterilizada: 800PSI)				
Descripción	REF, Estéril	Cantidad	REF, No estéril	Cantidad
"OFF" (cerrada) con adaptador giratorio, 3 vías	77-310135	25/Env	60-1233	400/Env
"OFF" (cerrada) con collarín macho, 3 vías	77-310134	25/Env	60-1L33	400/Env
"ON" (abierta) con adaptador giratorio, 3 vías	77-310132	25/Env	31-1233	400/Env
"ON" (abierta) con adaptador giratorio, 1 vía	77-400072	25/Env	—	—
"ON" (abierta) con collarín macho, 1 vía	77-530653	25/Env	—	—
Interruptor de flujo	77-8837	50/Env	—	—
Baja presión (Presión nominal preesterilizada: 250 PSI)				
Descripción	REF, Estéril	Cantidad	REF, No estéril	Cantidad
"OFF" (cerrada) con collarín macho, 3 vías	77-300134	25/Env	35-400783	500/Env
"ON" (abierta) con collarín macho, 1 vía	77-400176	25/Env	—	—
"ON" (abierta) con adaptador giratorio, 3 vías	—	—	31-1225	400/Env
"OFF" (cerrada) con adaptador giratorio, 3 vías	—	—	60-1225	400/Env

* Patente n.º 5.527.299.



77-400072 (izquierda), 77-310135 (derecha)



77-300134 (arriba), 77-400176 (abajo)



77-8837



COLECTORES

JUEGOS DE COLECTORES ESTÁNDAR

CARACTERÍSTICAS Y BENEFICIOS

- Todos los juegos estándar de colectores contienen uno de cada uno de los siguientes, adjunto a los tipos de colectores enumerados a continuación:
 - Juego de medios de contraste ventilado 72" (182,9 cm);
 - Juego de macrogoteo universal 72" (182,9 cm);
 - Cánula para control de la presión macho a hembra 60" (152,4 cm)
- Además, DeRoyal puede proporcionarle un juego personalizado de colectores que contenga los productos específicos que usted necesite



PEDIDO

JUEGOS DE COLECTORES ESTÁNDAR		
Juegos básicos		
Descripción	REF	Cantidad
"OFF" (desactivado) a la izquierda, 3 puertos, estéril	77-300509	10/Env
"OFF" (desactivado) a la derecha, 3 puertos, estéril	77-300521	10/Env
"ON" (activado) a la izquierda, 3 puertos, estéril	77-300510	10/Env
"ON" (activado) a la derecha, 3 puertos, estéril	77-300522	10/Env
Juegos avanzados		
Descripción	REF	Cantidad
"ON" (activado) a la derecha, 3 puertos con jeringuilla de control de 12 cm ³ con adaptador giratorio, estéril	77-400451	25/Env
"ON" (activado) a la derecha, 3 puertos con transductor biosensor, cánula de inyección de alta presión con adaptador giratorio hembra 48" (121,9 cm), jeringuilla de 12 cm ³ con adaptador giratorio, estéril	77-400452	25/Env
"ON" (activado) a la derecha, 3 puertos con transductor Edwards, cánula de inyección de alta presión con adaptador giratorio hembra 48" (121,9 cm), jeringuilla de 12 cm ³ con adaptador giratorio, estéril	77-400454	25/Env
"OFF" (desactivado) a la derecha, 3 puertos con jeringuilla de control de 12 cm ³ con adaptador giratorio, estéril	77-400453	25/Env
"OFF" (desactivado) a la derecha, 3 puertos con transductor Edwards, cánula de inyección de alta presión con adaptador giratorio hembra 48" (121,9 cm), jeringuilla de 12 cm ³ con adaptador giratorio, estéril	77-400456	25/Env



COLECTORES

COLECTORES DE PRESIÓN BAJA 250 PSI

CARACTERÍSTICAS Y BENEFICIOS

- Para inyecciones de baja presión
- Mangos de giro suave
- Colector con lumen interno de gran tamaño (2,3 mm de diámetro) para tasas de flujo alto
- Presión nominal basada en el ciclo de esterilización de DeRoyal

PEDIDO

COLECTORES DE PRESIÓN BAJA 250 PSI

Descripción	REF, Estéril	Cantidad	REF, No estéril	Cantidad
Rotador "OFF" (desactivado) a la derecha, 2 puertos	77-300002	25/Env	60-2225	200/Env
Rotador "OFF" (desactivado) a la izquierda, 2 puertos	77-300003	25/Env	60-2125	200/Env
Rotador "OFF" (desactivado) a la derecha, 3 puertos	77-300008	25/Env	60-3225	200/Env
Rotador "OFF" (desactivado) a la izquierda, 3 puertos	77-300009	25/Env	60-3125	200/Env
Rotador "OFF" (desactivado) a la derecha, 4 puertos	77-300114	25/Env	60-4225	25/Env
"OFF" (desactivado) todos puertos hembra, 360°, 5 puertos	77-300199	25/Env	—	—
Rotador "ON" (activado) a la derecha, 2 puertos	77-300000	25/Env	31-2225	25/Env
Rotador "ON" (activado) a la izquierda, 2 puertos	77-300001	25/Env	31-2125	200/Env
Rotador "ON" (activado) a la derecha, 3 puertos	77-300006	25/Env	31-3225	200/Env
Rotador "ON" (activado) a la izquierda, 3 puertos	77-300007	25/Env	31-3125	200/Env
Rotador "ON" (activado) a la derecha, 4 puertos	77-300112	25/Env	31-4225	100/Env
"ON" (activado) todos puertos hembra, 360°, 5 puertos	77-300198	25/Env	—	—
Rotador "OFF" (desactivado) a la izquierda, 4 puertos	—	—	60-4125	100/Env

No se debe utilizar con sistemas con inyector de corriente.

* Patente n.º 5.527.299.





COLECTORES

COLECTORES DE PRESIÓN MEDIA 550 PSI

CARACTERÍSTICAS Y BENEFICIOS

- Colector con lumen interno de gran tamaño (2,3 mm de diámetro) para tasas de flujo alto
- Presión nominal basada en el ciclo de esterilización de DeRoyal

PEDIDO

COLECTORES DE PRESIÓN MEDIA 550 PSI				
Descripción	REF, Estéril	Cantidad	REF, No estéril	Cantidad
"ON" (activado) a la izquierda con adaptador giratorio, 2 puertos	—	—	31-2121	200/Env
"ON" (activado) a la derecha con adaptador giratorio, 2 puertos	77-400594	25/Env	31-2221	200/Env
"ON" (activado) a la izquierda con adaptador giratorio, 3 puertos	—	—	31-3121	200/Env
"ON" (activado) a la derecha con adaptador giratorio, 3 puertos	77-400592	25/Env	31-3221	200/Env
"ON" (activado) a la izquierda con adaptador giratorio, 4 puertos	—	—	31-4131	100/Env
"ON" (activado) a la derecha con adaptador giratorio, 4 puertos	77-400595	25/Env	31-4231	100/Env
"OFF" (desactivado) a la izquierda con adaptador giratorio, 2 puertos	—	—	60-2121	200/Env
"OFF" (desactivado) a la derecha con adaptador giratorio, 2 puertos	77-400593	25/Env	60-2221	200/Env
"OFF" (desactivado) a la izquierda con adaptador giratorio, 3 puertos	—	—	60-3121	200/Env
"OFF" (desactivado) a la derecha con adaptador giratorio, 3 puertos	77-400591	25/Env	60-3221	200/Env
"OFF" (desactivado) a la izquierda con adaptador giratorio, 4 puertos	—	—	60-4131	100/Env
"OFF" (desactivado) a la derecha con adaptador giratorio, 4 puertos	77-400596	25/Env	60-4231	100/Env





COLECTORES

COLECTORES DE ALTA PRESIÓN 800 PSI

CARACTERÍSTICAS Y BENEFICIOS

- Diámetro interno de gran tamaño continuo (2,3 mm de diámetro)
- Ideal para procedimientos especiales que requieren catéteres pequeños e inyección de corriente
- Presión nominal basada en el ciclo de esterilización de DeRoyal

PEDIDO

COLECTORES DE ALTA PRESIÓN 800 PSI				
Descripción	REF, Estéril	Cantidad	REF, No estéril	Cantidad
Rotador "OFF" (desactivado) a la derecha, 2 puertos	77-310102	25/Env	60-2223	200/Env
Rotador "OFF" (desactivado) a la izquierda, 2 puertos	77-310103	25/Env	60-2123	200/Env
Rotador "OFF" (desactivado) a la derecha, 3 puertos	77-310108	25/Env	60-3223	200/Env
Rotador "OFF" (desactivado) a la izquierda, 3 puertos	77-310109	25/Env	60-3123	200/Env
Rotador "ON" (activado) a la izquierda, 2 puertos	77-310101	25/Env	31-2123	200/Env
Rotador "ON" (activado) a la derecha, 3 puertos	77-310106	25/Env	31-3223	200/Env
Rotador "ON" (activado) a la izquierda, 3 puertos, no estéril	77-310107	25/Env	31-3123	200/Env

* Patente n.º 5.527.299.





CÁNULAS DE INYECCIÓN DE ALTA PRESIÓN

CÁNULAS DE INYECCIÓN DE ALTA PRESIÓN NO TRENZADAS 1000 PSI

CARACTERÍSTICAS Y BENEFICIOS

- Ideales para todas las aplicaciones con inyector de corriente
- Disponibles en una variedad de longitudes
- Disponibles con o sin adaptador giratorio de alta presión
- Presión nominal basada en el ciclo de esterilización de DeRoyal

ESPECIFICACIONES PARA CÁNULAS DE ALTA PRESIÓN, NO TRENZADA

- Presión hidrodinámica
- Las cánulas de alta presión resisten una inyección a 1000 PSI utilizando los siguientes ajustes:
 - Presión límite – hasta 1200 PSI
 - Volumen del inyector – hasta 20 ml
 - Tasa de flujo – hasta 20 ml por segundo
 - Aumento lineal – 0 segundos



PEDIDO

CÁNULAS DE INYECCIÓN DE ALTA PRESIÓN NO TRENZADAS 1000 PSI				
Descripción	REF, Estéril	Cantidad	REF, No estéril	Cantidad
Conexión Luer Lock hembra a macho de 10" (25,4 cm)	77-301600	25/Env	301652A	400/Env
Conexión Luer Lock hembra a macho de 20" (50,8 cm)	77-301601	25/Env	301654A	400/Env
Conexión Luer Lock hembra a macho de 30" (76,2 cm)	77-301602	25/Env	301655A	400/Env
Conexión Luer Lock hembra de 10" (25,4 cm) a rotador macho	77-301604	25/Env	301205A	400/Env
Conexión Luer Lock hembra de 20" (50,8 cm) a rotador macho	77-301605	25/Env	301210A	400/Env
Conexión Luer Lock hembra de 30" (76,2 cm) a rotador macho	77-301606	25/Env	301215A	400/Env
Conexión Luer Lock hembra a macho de 48" (121,92 cm)	77-400169	25/Env	301220A	400/Env
Conexión Luer Lock hembra de 48" (121,92 cm) a rotador macho	77-400407	25/Env	–	–
Conexión Luer Lock macho a macho de 48" (121,92 cm)	77-400206	10/ENV	–	–
Conexión Luer Lock hembra a macho de 72" (182,88 cm)	77-400234	25/Env	301657A	400/Env
Conexión Luer Lock hembra de 72" (182,88 cm) a rotador macho	77-400235	25/Env	301225A	400/Env
Conexión Luer Lock macho a hembra de 48" (121,92 cm)	77-301603	25/Env	301656A	400/Env



CÁNULAS DE INYECCIÓN DE ALTA PRESIÓN

CÁNULAS DE INYECCIÓN DE ALTA PRESIÓN TRENZADAS 1200 PSI

CARACTERÍSTICAS Y BENEFICIOS

- Combinan capacidad de alta presión con flexibilidad superior
- Disponibles con o sin adaptador giratorio de alta presión
- Presión nominal basada en el ciclo de esterilización de DeRoyal
- Los nuevos juegos estándar para arteriografías añaden mayor valor y practicidad

ESPECIFICACIONES PARA CÁNULAS DE ALTA PRESIÓN, TRENZADA

- Presión hidrodinámica
- Las cánulas de alta presión resisten hasta tres inyecciones utilizando los siguientes ajustes de inyección hidrodinámica:
 - 3.3.3.1 Usando un catéter 4 French, 5 French o un catéter más grande (0,035" (0,889 mm) o 0,038" (0,965 mm) de DI)
 - Presión límite – hasta 1200 PSI
 - Volumen del inyector – hasta 45 ml
 - Caudal – hasta 22 ml por segundo
 - Aumento lineal – 0 segundos
 - 3.3.3.2 Usando un catéter 6 French, o un catéter más grande (0,038" (0,965 mm) de DI)
 - Presión límite – hasta 1200 PSI
 - Volumen del inyector – hasta 100 ml
 - Caudal – hasta 35 ml por segundo
 - Aumento lineal – 0 segundos



PEDIDO

CÁNULAS DE INYECCIÓN DE ALTA PRESIÓN TRENZADAS 1200 PSI				
Descripción	REF, Estéril	Cantidad	REF, no estéril	Cantidad
Conexión Luer Lock hembra a macho de 10" (25,4 cm)	77-530141	25/Env	301652B	400/Env
Conexión Luer Lock hembra a macho de 20" (50,8 cm)	77-530142	25/Env	301654B	400/Env
Conexión Luer Lock hembra a macho de 30" (76,2 cm)	77-530143	25/Env	301655B	400/Env
Conexión Luer Lock hembra a macho de 48" (121,92 cm)	77-530145	25/Env	301656B	400/Env
Conexión Luer Lock hembra de 10" (25,4 cm) a rotador macho	77-530148	25/Env	301205B	400/Env
Conexión Luer Lock hembra de 20" (50,8 cm) a rotador macho	77-530149	25/Env	301210B	400/Env
Conexión Luer Lock hembra de 30" (76,2 cm) a rotador macho	77-530150	25/Env	301215B	400/Env
Conexión Luer Lock hembra de 48" (121,92 cm) a rotador macho	77-530152	25/Env	301220B	400/Env
Conexión Luer Lock hembra de 60" (152,4 cm) a rotador macho	77-400213	25/Env	301225B	400/Env
Conexión Luer Lock hembra a macho de 60" (152,4 cm)	77-400229	25/Env	301657B	400/Env
Conexión Luer Lock hembra a macho de 72" (182,88 cm)	77-400369	25/Env	301658B	400/Env
Conexión Luer Lock hembra de 72" (182,88 cm) a rotador macho	77-400370	25/Env	301230B	400/Env
JUEGOS ESTÁNDAR PARA ARTERIOGRAFÍAS				
Descripción	REF	Cantidad		
48" (121,92 cm) adaptador giratorio hembra, trenzada, con llave de paso de alta presión de 3 vías con adaptador giratorio, estéril	77-400604	25/Env		
72" (182,88 cm) adaptador giratorio hembra, trenzada, con llave de paso de alta presión de 3 vías con adaptador giratorio, estéril	77-400603	25/Env		
72" (182,88 cm) adaptador giratorio hembra, trenzada, con interruptor de flujo, estéril	77-400606	25/Env		





ACCESORIOS PARA ANGIOPLASTIA

ADAPTADORES HEMOSTÁTICOS TIPO Y

CARACTERÍSTICAS Y BENEFICIOS

- Admite un catéter 9 French
- Válvula Tuohy-Borst de giro suave con adaptador giratorio
- Nuevo adaptador tipo Y Myshell Lite activado mediante un botón
- Disponible como Juego de accesorios ACTP con una herramienta de inserción de cable guía

PEDIDO

ADAPTADORES HEMOSTÁTICOS TIPO Y		
Descripción	REF	Cantidad
Adaptador hemostático tipo Y - 9,5 French, estéril	77-400260	25/Env
Adaptador hemostático tipo Y - 9,0 French, estéril	77-400880	25/Env
Adaptador hemostático triple, estéril	77-400261	25/Env
Juego de accesorios ACTP, estéril (Contiene: Adaptador tipo Y más una herramienta de metal para inserción)	77-400266	25/Env
Juego de accesorios ACTP, estéril (Contiene: Adaptador tipo Y, herramienta de metal para inserción y dispositivo de torsión)	77-400262	25/Env
Juego de accesorios ACTP, estéril (Contiene: Adaptador tipo Y 9,0 French, herramienta de metal para inserción y dispositivo de torsión de amplio agarre)	77-400881	25/Env
Juego de accesorios ACTP con llave de paso, estéril (Contiene: 77-400262 y llave de paso de alta presión de 3 vías)	77-400586	25/Env
Juego de accesorios ACTP, estéril (Contiene: Adaptador tipo Y, herramienta de metal para inserción y Alligatork amarillo)	77-400626	25/Env
Herramienta de inserción de cable guía, metal, estéril	77-400263	25/Env
Dispositivo de torsión para cables de 0,014" - 0,022" (0,35 mm - 0,558 mm), estéril	77-400264	25/Env
Dispositivo de torsión de amplio agarre de 0,014" - 0,022" (0,35 mm - 0,558 mm), estéril	77-400879	25/Env
Dispositivo de torsión Alligatork de 0,010" - 0,020" (0,254 mm - 0,508 mm) (amarillo), estéril	0203NA	48/Env
Dispositivo de torsión Alligatork de 0,025" - 0,040" (0,635 mm - 1,016) (anaranjado), estéril	0203NC	48/Env
Dispositivo de torsión Alligatork de 0,025" - 0,040" (0,635 mm - 1,016) (anaranjado), estéril	77-400688	10/Env
Conector tipo Y Myshell Lite, estéril	0210QA	25/Env
Juego de accesorios ACTP con conector tipo Y Myshell Lite, estéril (Contiene: Myshell Lite, herramienta de metal para inserción y dispositivo de torsión)	77-400590	25/Env
Adaptador hemostático tipo Y - 9,5 French, no estéril	35-403415	100/Env
Dispositivo de torsión para cables de 0,014" - 0,22" (0,35 mm - 0,558 mm), no estéril	35-400468	100/Env
Herramienta de inserción de cable guía, no estéril	35-311452	100/Env



Adaptador hemostático tipo Y



Conector tipo Y Myshell Lite



Dispositivo de torsión Alligatork (pequeño)



Dispositivo de torsión Alligatork (grande)



PRODUCTOS PARA CONTRASTE

JUEGOS PARA AHORRO DE CONTRASTE

CARACTERÍSTICAS Y BENEFICIOS

- Minimiza el desecho de contraste
- Maximiza los ahorros potenciales
- Sistema de dos piezas con o sin disco/bola flotante

PEDIDO

JUEGOS PARA AHORRO DE CONTRASTE		
Descripción	REF	Cantidad
Juego de bureta para ahorro de contraste con disco, estéril	77-400033	10/Env
Juego para ahorro de contraste 60" (152,4 cm) (Cámara POD con bola), estéril	77-400871	25/Env
Dispositivo de administración de contraste 72" (182,88 cm) (Cámara cónica extendida con bola), estéril	77-400854	25/Env
Juego para ahorro de contraste en línea sin burete, estéril	77-400368	25/Env
Mini punzón con tubo de descarga de 3" (7,6 cm) y llave de paso, estéril	77-400278	10/Env
Mini punzón económico con llave de paso, estéril	77-400065	10/Env
Tapas ventiladas antipolvo universales, estéril	77-300733	25/Env
Tapas no ventiladas antipolvo universales, estéril	77-400208	25/Env





PRODUCTOS PARA CONTRASTE

JUEGOS PARA LA ADMINISTRACIÓN DE CONTRASTE

CARACTERÍSTICAS Y BENEFICIOS

- Permite un cebado suave y sin burbujas de los sistemas cerrados
- Disponible en tubos de I.V. de diámetro estándar o grande

PEDIDO

JUEGOS PARA LA ADMINISTRACIÓN DE CONTRASTE		
Descripción	REF	Cantidad
Tubo de descarga de gran diámetro 72" (182,9 cm), estéril	77-530042	25/Env
Tubo de descarga de diámetro estándar 72" (182,9 cm), estéril	77-530006	25/Env
Diámetro estándar bifurcado con descarga 72" (182,9 cm), estéril	77-530003	25/Env
Punzón presurizado de toma de aire 72" (182,9 cm), estéril	77-530002	25/Env





PRODUCTOS PARA CONTRASTE

JUEGO DE TRANSFERENCIA DE CONTRASTE CON VÁLVULA LAVABLE

CARACTERÍSTICAS Y BENEFICIOS

- La válvula se abre sólo cuando se inserta la punta de una jeringuilla
- Las grandes aletas proporcionan mayor agarre con sujeción para la jeringuilla

PEDIDO

JUEGO DE TRANSFERENCIA DE CONTRASTE CON VÁLVULA LAVABLE

Descripción	REF	Cantidad
Juego de transferencia de fluidos LL 20" (50,8 cm) con aletas, estéril	77-3200	100/Env
Juego de transferencia de fluidos LL 20" (50,8 cm) con válvula de bola sobre el punzón, estéril	77-3208	100/Env
Juego de transferencia de fluidos 6" (15,2 cm) sin válvula lavable, estéril	C405-3041	100/Env





ADMINISTRACIÓN DE LÍQUIDOS

JUEGOS PARA LA ADMINISTRACIÓN DE LÍQUIDOS

CARACTERÍSTICAS Y BENEFICIOS

- Permite un cebado suave y sin burbujas de los sistemas cerrados
- Disponibles con y sin descarga

PEDIDO

JUEGOS PARA LA ADMINISTRACIÓN DE LÍQUIDOS		
Descripción	REF	Cantidad
Tubo de descarga estándar de 72" (182,8 cm) con macrogotero, estéril	77-530000	25/Env
Tubo sin descarga estándar de 72" (182,8 cm) con macrogotero, estéril	77-530001	25/Env
Tubo sin descarga estándar con filtro de 0,15 micras y macrogotero, estéril	77-301042	25/Env
Cánula ventilada para administración de líquidos de 72" (182,8 cm) con válvula de doble retención, estéril	77-530045	25/Env
Sin descarga bifurcado de 72" (182,8 cm) con macrogotero, estéril	77-530007	25/Env
Juego de administración universal de 108" (274,32 cm) con macrogotero, estéril	77-400834	25/Env
Sin descarga con tira roja, de 72" (182,8 cm) con macrogotero, estéril	77-400837	25/Env
Sin descarga con tira azul, de 72" (182,8 cm) con macrogotero, estéril	77-400836	25/Env
Sin descarga con tira verde, de 72" (182,8 cm) con macrogotero, estéril	77-400835	25/Env
Sin descarga con tira amarilla, de 72" (182,8 cm) con macrogotero, estéril	77-400838	25/Env





ADMINISTRACIÓN DE LÍQUIDOS

DECANTADOR DE TRANSFERENCIA DE LÍQUIDOS

CARACTERÍSTICAS Y BENEFICIOS

- Ideal para bolsas de solución salina

PEDIDO

DECANTADOR DE TRANSFERENCIA DE LÍQUIDOS		
Descripción	REF	Cantidad
Decantador, estéril	77-400274	50/Env





CONTROL DE LA PRESIÓN

CÁNULAS, CONTROL DE LA PRESIÓN

CARACTERÍSTICAS Y BENEFICIOS

- Durómetro transparente para mediciones precisas
- Facilita una respuesta dinámica óptima

PEDIDO

CÁNULAS, CONTROL DE LA PRESIÓN				
Descripción	REF, Estéril	Cantidad	REF, No estéril	Cantidad
6" (15,2 cm) Macho a macho	77-301700 ☞	50/Env	301726 ☞	400/Env
6" (15,2 cm) Macho a hembra	77-301701 ☞	50/Env	301740 ☞	400/Env
12" (30,5 cm) Macho a macho	77-301702 ☞	50/Env	301728 ☞	400/Env
12" (30,5 cm) Macho a hembra	77-301703 ☞	50/Env	301742 ☞	400/Env
24" (61 cm) Macho a macho	77-301704 ☞	50/Env	301729 ☞	400/Env
24" (61 cm) Macho a hembra	77-301705 ☞	50/Env	301743 ☞	400/Env
36" (91,4 cm) Macho a macho	77-301706 ☞	50/Env	301730 ☞	400/Env
36" (91,4 cm) Macho a hembra	77-301707 ☞	50/Env	301744 ☞	400/Env
48" (121,9 cm) Macho a macho	77-301708 ☞	50/Env	301731 ☞	400/Env
48" (121,9 cm) Macho a hembra	77-301709 ☞	50/Env	301745 ☞	400/Env
60" (152,4 cm) Macho a macho	77-301710 ☞	50/Env	301732 ☞	400/Env
60" (152,4 cm) Macho a hembra	77-301711 ☞	50/Env	301746 ☞	400/Env
72" (182,9 cm) Macho a macho	77-301712 ☞	50/Env	301733 ☞	400/Env
72" (182,9 cm) Macho a hembra	77-301713 ☞	50/Env	301747 ☞	400/Env
84" (213,4 cm) Macho a macho	77-301714 ☞	50/Env	301734 ☞	400/Env
84" (213,4 cm) Macho a hembra	77-301715 ☞	50/Env	301748 ☞	400/Env
96" (243,8 cm) Macho a macho	77-301716 ☞	50/Env	301735 ☞	400/Env
96" (243,8 cm) Macho a hembra	77-301717 ☞	50/Env	301749	400/Env





RECOLECCIÓN DE RESIDUOS

ESTACIONES DE RECOLECCIÓN DE RESIDUOS

CARACTERÍSTICAS Y BENEFICIOS

- Facilita la recolección segura de residuos líquidos
- Además permite la administración de soluciones salinas y de contraste
- Minimiza el contacto con la sangre y los líquidos corporales infecciosos
- Las válvulas de doble retención resistentes a las fugas permiten una eliminación limpia y sencilla
- Una amplia variedad de estaciones de recolección de residuos

PEDIDO

ESTACIONES DE RECOLECCIÓN DE RESIDUOS				
Descripción	REF, Estéril	Cantidad	REF, No estéril	Cantidad
Estación de residuos con macrogotero, válvula de doble retención y pinza forrada de paño	77-300695	25/Env	35-300695	80/Env
Estación de residuos con punzón de toma de aire, válvula de doble retención y pinza forrada de paño	77-300692	25/Env	35-300692	80/Env
Estación de residuos con punzón de toma de aire, válvula de doble retención, antirreflujo y pinza forrada de paño	77-300691	25/Env	35-300691	80/Env
Estación de residuos con gotero más línea de contraste	77-400650	20/Env	—	—
Estación de residuos Plus con línea de contraste de tiras azules, válvula de doble retención y pinza forrada de paño	77-400215	20/Env	—	—
Estación de residuos Plus con línea de contraste azul y pinza forrada de paño	77-300735	20/Env	35-400215	80/Env
Bolsa de residuos con tubo de 60" (152,4 cm), válvula de control en línea y conexión Luer Lock macho	77-300783	25/Env	35-300783	80/Env



77-300692



RECOLECCIÓN DE RESIDUOS

SPLASH STOP®

CARACTERÍSTICAS Y BENEFICIOS

- Una alternativa segura a las bandejas y palanganas abiertas y desordenadas
- Los recipientes cerrados minimizan la exposición del personal y los pacientes a patógenos transmitidos por la sangre
- Verdaderos controles técnicos y de práctica de trabajo
- Tapa segura anti-salpicaduras con área de inserción ahusada
- Etiqueta de advertencia de riesgo biológico segura, de un paso



PEDIDO

SPLASH STOP				
Descripción	REF, Estéril	Cantidad	REF, No estéril	Cantidad
Recipiente de recolección de residuos Splash Stop®	77-301370	20/Env	77-301370N	100/Env
Recipiente de recolección de residuos Splash Stop® con solidificante	77-301371	20/Env	77-301371N	100/Env



JERINGUILLAS

JERINGUILLAS DE CONTROL

CARACTERÍSTICAS Y BENEFICIOS

- Buen funcionamiento
- Policarbonato transparente, tipo vidrio para una claridad total
- Nuevas jeringuillas de tubo estrecho de 8 ml y 10 ml ideales para usar con catéteres pequeños
- Disponible con reservorio de 0,5 ml en el émbolo

PEDIDO

JERINGUILLAS DE CONTROL				
Tubo estrecho				
Descripción	REF, Estéril	Cantidad	REF, No estéril	Cantidad
Conexión Luer Lock macho de 8 ml, anilla de pulgar y anillas de dedos	77-400391	25/Env	35-400504	100/Env
Rotador macho de 8 ml, anilla de pulgar y anillas de dedos	77-400392	25/Env	35-400505	100/Env
Conexión Luer Lock macho de 10 ml, anilla de pulgar y anillas de dedos	77-712391	25/Env	—	—
Tubo estándar				
Descripción	REF, Estéril	Cantidad	REF, No estéril	Cantidad
Conexión Luer Lock macho de 10 ml, anilla de pulgar y anillas de dedos	77-300741 ☞	25/Env	SY-1011A ☞	20/Env
Rotador macho de 10 ml, base de la palma y aletas	77-300742 ☞	25/Env	SY-1051 ☞	25/Env
Conexión Luer Lock macho de 10 ml, base de la palma y aletas	77-300743 ☞	25/Env	SY-1053A ☞	25/Env
Rotador macho de 10 ml, anilla de pulgar y anillas de dedos	77-300744 ☞	25/Env	SY-1031 ☞	25/Env
Conexión Luer Lock macho de 12 ml, anilla de pulgar y anillas de dedos	77-301291 ☞	25/Env	SY-1211A ☞	25/Env
Rotador macho de 12 ml, base de la palma y aletas	77-301292 ☞	25/Env	SY-1251 ☞	25/Env
Conexión Luer Lock macho de 12 ml, base de la palma y aletas	77-301293 ☞	25/Env	SY-1253A ☞	25/Env
Rotador macho de 12 ml, anilla de pulgar y anillas de dedos	77-301294 ☞	25/Env	SY-1231 ☞	25/Env



77-301292 (izquierda), 77-301291 (derecha)



77-712391



77-400391



JERINGUILLAS

JERINGUILLAS ESPECIALIZADAS CON PISTÓN DE COLOR

CARACTERÍSTICAS Y BENEFICIOS

- Buen funcionamiento
- Ideal para el reconocimiento de fluidos
- Agregue las etiquetas que necesite

PEDIDO

JERINGUILLAS ESPECIALIZADAS CON PISTÓN DE COLOR				
Descripción	REF, Estéril	Cantidad	REF, No estéril	Cantidad
Jeringuilla especializada de color rojo 10 cm ³	77-400100	50/Env	35-400324	100/Env
Jeringuilla especializada de color azul 10 cm ³	77-400101	50/Env	35-400321	100/Env
Jeringuilla especializada de color amarillo 10 cm ³	77-400102	50/Env	35-400320	100/Env
Jeringuilla especializada de color verde 10 cm ³	77-400103	50/Env	35-400322	100/Env
Jeringuilla especializada de color blanco 10 cm ³	77-400104	50/Env	35-400323	100/Env
Jeringuilla especializada de color azul 20 cm ³	77-400105	50/Env	35-400325	100/Env
Jeringuilla especializada de color verde 20 cm ³	77-400106	50/Env	35-400326	100/Env
Jeringuilla especializada de color rojo 20 cm ³	77-400107	50/Env	35-400327	100/Env
Jeringuilla especializada de color blanco 20 cm ³	77-400108	50/Env	5-12898	100/Env
Jeringuilla especializada de color amarillo 20 cm ³	77-400109	50/Env	5-12895	100/Env





ELEMENTOS BÁSICOS PARA ANGIOGRAFÍA

CABLES GUÍA PARA DIAGNÓSTICOS

CARACTERÍSTICAS Y BENEFICIOS

- Enderezar con presión digital
- Envasados de manera estéril en un dispensador

PEDIDO

CABLES GUÍA PARA DIAGNÓSTICOS

Descripción	REF	Cantidad
J3 Centro fijo 150 cm – 0,035 GID, PTFE, FS, estéril	77-8546	25/Env





ELEMENTOS BÁSICOS PARA ANGIOGRAFÍA

AGUJAS PERCUTÁNEAS

CARACTERÍSTICAS Y BENEFICIOS

- Cánulas punzocortantes para fuerzas de penetración bajas

PEDIDO

AGUJAS PERCUTÁNEAS				
Descripción	REF, Estéril	Cantidad	REF, No estéril	Cantidad
18 Calibre 2¾" (7 cm) Una pieza sin aletas	77-11606	50/Env	35-11606	50/Env
18 Calibre 2¾" (7 cm) Una pieza con aletas	77-11078	50/Env	35-11078	50/Env
18 Calibre 4" (10,2 cm) Dos piezas con aletas	77-400507	25/Env	—	—
19 Calibre 2¾" (7 cm) Una pieza sin aletas	77-400580	50/Env	—	—





ELEMENTOS BÁSICOS PARA ANGIOGRAFÍA

AGUJA DE PUNCIÓN CON CABLE GUÍA Y SEGURIDAD PARA ELEMENTOS PUNZOCORTANTES

CARACTERÍSTICAS Y BENEFICIOS

- Ayudan a los médicos a aumentar la seguridad
- Innovador mango de seguridad para las agujas que avanza desde el centro hasta cubrir la punta de la aguja
- La vaina que cubre el eje de la aguja avanza simultáneamente cuando el mango está activado
- Además protege contra la sangre que se encuentra en el eje
- Promueve el cumplimiento de las pautas de seguridad para elementos punzocortantes

PEDIDO

AGUJA DE PUNCIÓN CON CABLE GUÍA Y SEGURIDAD PARA ELEMENTOS PUNZOCORTANTES

Descripción	REF	Cantidad
18 Calibre x 7 cm Aguja de punción con cable guía y seguridad para elementos punzocortantes SPpro™, estéril	SPG-101-18-07	25/Env
19 Calibre x 7 cm Aguja de punción con cable guía y seguridad para elementos punzocortantes SPpro™, estéril	SPG-101-19-07	25/Env
21 Calibre x 7 cm Aguja de punción con cable guía y seguridad para elementos punzocortantes SPpro™, estéril	SPG-101-21-07	25/Env

*SPpro es una marca comercial de NeoMed.





ELEMENTOS BÁSICOS PARA ANGIOGRAFÍA

FUNDAS PARA EQUIPOS DE ANGIOGRAFÍA

CARACTERÍSTICAS Y BENEFICIOS

- Polietileno transparente
- Garantiza la esterilidad y protege los equipos durante los procedimientos
- Disponible en una variedad de tamaños y estilos además de los enumerados*

PEDIDO

FUNDAS PARA EQUIPOS DE ANGIOGRAFÍA				
Descripción	REF, Estéril	Cantidad	REF, No estéril	Cantidad
Redondas, 14" (35,6 cm) de diámetro	77-100011	25/Env	77-100011NS	100/ENV
Redondas, 22" (55,9 cm) de diámetro	77-100012	25/Env	77-100012NS	100/ENV
Redondas, 27" (68,6 cm) de diámetro	77-100013	25/Env	77-100013NS	100/ENV
30" x 30" (76,2 cm x 76,2 cm) con cinta	77-103030T	25/Env	77-103030NS	100/ENV
40" x 30" (101,6 cm x 76,2 cm) con cinta	77-104030T	25/Env	77-104030TNS	100/ENV
40" x 60" (101,6 cm x 152,4 cm) con cinta	77-104060T	25/Env	77-104060NS	100/ENV

*Comuníquese con su representante de DeRoyal para solicitar las dimensiones que necesita.





ELEMENTOS BÁSICOS PARA ANGIOGRAFÍA

RECIPIENTE PARA CABLE GUÍA CON TAPA

CARACTERÍSTICAS Y BENEFICIOS

- Diseño patentado con borde reforzado y fondo empotrado
- Diseñado para sostener los cables guía y permitir una fácil eliminación

PEDIDO

RECIPIENTE PARA CABLE GUÍA CON TAPA		
Descripción	REF	Cantidad
Recipiente para cable guía con tapa, 2500 cm ³ , estéril	32-1345	25/Env
Recipiente para cable guía con tapa, 2500 cm ³ , no estéril	HD-395-GW2000 HD-395-GW2000EU	32/Env
Recipiente para cable guía con tapa, 2500 cm ³ , no estéril	HD-395-GW2000CT HD-395-GW2000CTEU	208/Env
Tapa	HD-395-9250 HD-395-9250EU	120/Env

Consulte la sección Bandejas para procedimientos de este catálogo para obtener detalles adicionales.





ELEMENTOS BÁSICOS PARA ANGIOGRAFÍA

ADAPTADORES GIRATORIOS

CARACTERÍSTICAS Y BENEFICIOS

- Permite un buen funcionamiento para el ajuste del catéter para evitar la acumulación de torques
- Hechos de policarbonato de alta calidad
- Artículos envasados de manera estéril

PEDIDO

ADAPTADORES GIRATORIOS		
Descripción	REF	Cantidad
Adaptador giratorio hembra a macho	77-400258	25/Env
Adaptador giratorio macho a macho	77-400259	100/ENV





ELEMENTOS BÁSICOS PARA ANGIOGRAFÍA

ETIQUETAS PARA ANGIOGRAFÍAS Y LABORATORIOS DE CATETERISMO

CARACTERÍSTICAS Y BENEFICIOS

- Cumple los requerimientos de la Comisión Mixta 2006 (JCHAO) para etiquetar:
 - Todos los medicamentos y soluciones
 - Campo estéril activado y desactivado
 - La transferencia de medicamentos y soluciones desde el envase original a otro recipiente
 - En todos los hospitales, centros de acceso crítico, ámbitos de cuidado ambulatorio y cirugía basada en el consultorio
- Juegos estándar con etiquetas de ½" x 1¾" (1,27 cm x 4,44 cm) codificadas por colores o blancas
- Impresión clara en negrita, con letras de color negro
- Medicamentos/soluciones de uso común en angiografías más etiquetas en blanco
- Con o sin marcadores comunes
- Variedad de juegos de etiquetas para adaptarse a procedimientos individuales o a los requerimientos del centro



PEDIDO

ETIQUETAS PARA ANGIOGRAFÍAS Y LABORATORIOS DE CATETERISMO

Descripción	REF	Cantidad
Juego de etiquetas de color * ½" x 1¾" (1,3 cm x 4,4 cm)	77-400563	14/Paq, 100 Paq/Env
Juego de etiquetas de color * ½" x 1¾" (1,3 cm x 4,4 cm) con marcador	77-400564	14/Paq, 100 Paq/Env
Juego de etiquetas blancas ½" x 1¾" (1,3 cm x 4,4 cm)	77-400565	14/Paq, 100 Paq/Env
Juego de etiquetas blancas ½" x 1¾" (1,3 cm x 4,4 cm) con marcador	77-400566	14/Paq, 100 Paq/Env

*El juego de etiquetas de color contiene: 4 azules para soluciones salinas, 2 verdes para contrastes, 2 rojas para nitro, 2 amarillas para lidocaína, 2 blancas para heparina, 2 en blanco

Consulte la sección Accesorios quirúrgicos de este catálogo para obtener más información sobre las opciones de marcadores.







PROTECCIÓN CONTRA ELEMENTOS PUNZOCORTANTES BISTURÍS DE SEGURIDAD DESECHABLES RETRÁCTILES*

CARACTERÍSTICAS Y BENEFICIOS

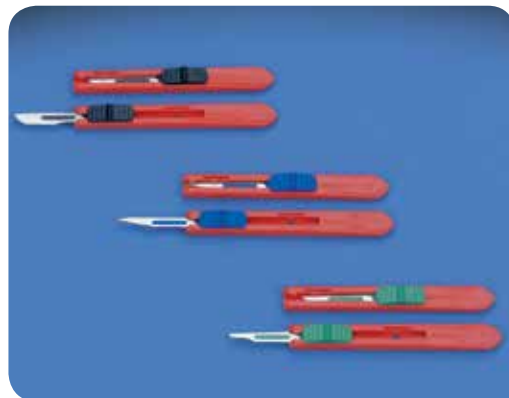
- Cumple con los requerimientos de la FDA de EE.UU. para el uso de elementos punzocortantes con diseño de protección de seguridad
- Fácil de usar y ahora con bloqueo permanente para el desecho final
- Una amplia selección de tamaños de cuchillas, con N°11 para uso en angiografías
- Artículos envasados de manera estéril



PEDIDO

BISTURÍS DE SEGURIDAD RETRÁCTILES					
Descripción	REF, Estéril	Cantidad	REF, No estéril	Cantidad	
Bisturí de seguridad N.º10, control deslizante color negro 	D4510	50/Env	D4510NS	100/Env	
Bisturí de seguridad N.º11, control deslizante color azul 	D4511	50/Env	D4511NS	100/Env	
Bisturí de seguridad N.º15, control deslizante color verde 	D4515	50/Env	D4515NS	100/Env	

* Patente n.º 5.531.754, Patente n.º 6.254.621

Consulte la sección Cuchillas y bisturís de este catálogo para obtener detalles y productos adicionales.



PROTECCIÓN CONTRA ELEMENTOS PUNZOCORTANTES

CAJA DE AGUJAS SHARP STOP™

CARACTERÍSTICAS Y BENEFICIOS

- Proporciona un espacio para colocar las agujas de manera segura antes de la eliminación final
- La cubierta con gozne permite recolectar y mantener de manera fácil y segura los elementos punzocortantes en un recipiente para su eliminación final

PEDIDO

CAJA DE AGUJAS SHARP STOP

Descripción	REF, Estéril	Cantidad	REF, No estéril	Cantidad
Porta-agujas Sharp Stop con recuento de 10	77-400113	50/Env	35-400456	100/Env
Caja de agujas Sharp Stop con recuento de 20	77-400114	50/Env	25-0502NS	100/Env

Consulte la sección Contador de agujas de este catálogo para obtener mayor información acerca del contador de agujas.







HEMOSTASIA POSTOPERATORIA

RADAR EASYCLIK™

CARACTERÍSTICAS Y BENEFICIOS

- Se adapta cómodamente
- «Hemostasia permeable»: el diseño permite realizar ajustes graduales de la compresión en cualquier momento sin necesidad de abrir el dispositivo
- Funcionamiento seguro y cómodo
- Uso fácil y rápido, listo para usar por un solo operador
- Compatible con mBrace™

PEDIDO

DISPOSITIVO DE COMPRESIÓN VASCULAR RADAR EASYCLIK		
Descripción	REF	Cantidad
RadAR EasyClik, estéril	77-4180 	50/Envase
RadAR EasyClik, no estéril	77-4180NS 	50/Envase





ACCESO VASCULAR

mBRACE™

CARACTERÍSTICAS Y BENEFICIOS

- El borde delantero plano ayuda a impedir que la mano gire y proporciona una plataforma estable que sujeta la muñeca
- Tejido suave que ayuda a eliminar la humedad y mejora el confort del paciente
- Extensión de la muñeca a un ángulo constante de 40°, incluso al cambiar de un paciente a otro
- La almohadilla de espuma se utiliza para ajustar con facilidad el ángulo de extensión y proteger las vías intravenosas en el dorso de la mano o la muñeca
- Las correas se adaptan con facilidad a prácticamente cualquier tamaño de la mano
- Compatible con dispositivos de compresión radial para hemostasia después del cateterismo; diseñado especialmente para ser utilizado con el dispositivo de compresión vascular RadAR™
- No estéril



PEDIDO

Soporte de muñeca mBRACE™

Descripción	REF	Cantidad
Soporte de muñeca mBrace	140-0200-00	30/Env

 DeRoyal®



Productos para parto y neonatal

BRINDAMOS CALIDAD DESDE EL PRIMER MOMENTO

En DeRoyal sabemos que el parto puede ser una experiencia emocionante para las madres y un reto para los médicos. Estamos con usted desde el principio, ofreciendo lo mejor en productos de Parto y Neonatal para sus pacientes. Nuestro objetivo, como el suyo, es una atención de calidad, y lo verá convertirse en realidad en la sala de partos, cuando utilice los productos prácticos y cuidadosamente diseñados que se ofrecen aquí para calmar, sostener y brindar apoyo, incluso en los comienzos más delicados.





PAQUETES ESTÁNDAR PARA PARTOS

EQUIPO DE BANDEJAS PARA LA SALA DE PARTOS

CARACTERÍSTICAS Y BENEFICIOS

- Todos los suministros básicos necesarios para un parto vaginal
- Se pueden adaptar para satisfacer sus necesidades en la sala de partos
- Productos de calidad combinados para ofrecer practicidad y rentabilidad
- Variedad de Juegos estándar disponibles

EL JUEGO INCLUYE:

EQUIPO DE BANDEJAS PARA LA SALA DE PARTOS
1 – Pera de goma ClearGrip™
1 – Bandeja para la placenta y tapa
1 – Compresas vaginales, 4" x 36" (10,2 cm x 91,4 cm)
1 – Manta para bebé
1 – Cubierta protectora plástica, 44" x 82" (111,8 cm x 208,3 cm)
1 – Pinza para cordón umbilical
1 – Funda para mesa estéril, 44" x 72" (111,8 cm x 182,9 cm)
1 – Gasa , 4" x 4" (10,2 cm x 10,2 cm), 12 capas, rayos X



PEDIDO

EQUIPO DE BANDEJAS PARA LA SALA DE PARTOS		
Descripción	REF	Cantidad
Juego estándar para la sala de parto, estéril	89-5012	8/Env



PAQUETES ESTÁNDAR PARA PARTOS

JUEGO PARA PARTO VAGINAL

CARACTERÍSTICAS Y BENEFICIOS

- Todos los suministros necesarios para un parto vaginal
- Permite ahorrar un tiempo vital por su rápida preparación
- Variedad de Juegos estándar disponibles
- Todos los juegos se pueden adaptar para su conveniencia

EL JUEGO INCLUYE:

JUEGO PRÁCTICO PARA PARTOS VAGINALES LIBRE DE LÁTEX

1 - Manta para bebé
1 - Gorro para bebé
1 - Funda para mesa estéril, 44" x 78" (111,8 cm x 198,1 cm)
1 - Pera de goma ClearGrip™
30 - Almohadillas de gasa, 4" x 4" (10,2 cm x 10,2 cm), 12 capas, rayos X (208,3 cm)
1 - Bata, XL
2 - Leggings, 31" x 48" con puño de 6" (78,7 cm x 121,9 cm con puño de 15,2 cm)
1 - Vaso dosificador
1 - Aguja, calibre 25 x 1½ (3,8 cm)
2 - Compresas posparto con alas
3 - Toallas para quirófano, azules
1 - Bandeja para la placenta y tapa
1 - Jeringuilla, 10 cm³, LL
1 - Pinza para cordón umbilical
1 - Paño, abdominal con cinta, 60" x 38" (152,4 cm x 96,5 cm)
1 - Paño, bajo glúteo con bolsa



Productos para Parto y neonatal

PEDIDO

JUEGO PRÁCTICO PARA PARTOS VAGINALES LIBRE DE LÁTEX

Descripción	REF	Cantidad
Juego para partos vaginales, estéril	89-5043	8/Env





PAQUETES ESTÁNDAR PARA PARTOS

JUEGO PARA CESÁREA

CARACTERÍSTICAS Y BENEFICIOS

- Todos los suministros necesarios para una cesárea
- Incluye todos los productos necesarios para el cuidado inicial del recién nacido
- Permite ahorrar un tiempo vital con su rápida preparación
- El Juego estándar es económico, lo que reduce el costo de los juegos personalizados
- Todos los juegos se pueden adaptar para su conveniencia

EL JUEGO INCLUYE:

JUEGO PARA CESÁREA	
2 - Toallas absorbentes	
1 - Recipiente para esponjas, 32 onzas (907g)	
1 - Vaso dosificador	1 - Gorro para bebé
1 - Bolsa para sutura	1 - Bolsa, con cierre hermético
1 - Jeringuilla, 60 cm ³ , L/L	1 - Bandeja para la placenta y tapa
1 - Funda de lápiz de electrocauterio	1 - Palangana, 6000 cm ³
1 - Contador de agujas, espuma e imán, recuento de 20	
1 - Cánula de Yankauer, extremo de bulbo sin ventilación	
1 - Paño, cesárea, 72" x 120" (182,9 cm x 304,8 cm)	
1 - Manta para bebé	
1 - Tubo de succión, 12" (30,5 cm)	
1 - Pera de goma ClearGrip™	
1 - Funda para mesa estéril, 50" x 90" (127 cm x 228,6 cm)	
1 - Jeringuilla, 10 cm ³ , LL	
3 - Batas, extra grande	
1 - Bisturí de seguridad, cuchilla N°10	
1 - Pinza para cordón umbilical	
2 - Compresas posparto con alas	
1 - Lápiz de electrocauterio, interruptor de palanca	
1 - Bandeja Mayo	
1 - Vendaje, Covaderm, 4" x 6" (10,2 cm x 15,2 cm)	
1 - Aguja, calibre 18 x 1½ (3,8 cm)	
1 - Funda para soporte Mayo	
5 - Toallas para quirófano, azules	
20 - Esponjas para laparotomía, 18" x 18" (45,7 cm x 45,7 cm) con lazo	
1 - Tapa de bandeja para placenta	
10 - Almohadillas de gasa, 4" x 4" (10,2 cm x 10,2 cm), 16 capas, rayos X	



PEDIDO

JUEGO PARA CESÁREA		
Descripción	REF	Cantidad
Juego práctico para cesárea, libre de látex, estéril	89-5044	3/Env



FACILITADORES DEL TRABAJO DE PARTO

PERFORADOR DE LA MEMBRANA AMNIÓTICA

CARACTERÍSTICAS Y BENEFICIOS

DeRoyal está siempre en la vanguardia del diseño y la innovación, incluso con un dispositivo aparentemente tan simple como una lanceta. El Amnio Hook de DeRoyal incorpora todas las características tradicionales de una lanceta de calidad, como la punta en forma de "aguja de crochet", un mango maleable, y nuevas características como los marcadores de referencia de dirección del gancho y un agarre ergonómico.

- Diseño ergonómico patentado* que garantiza un agarre firme para realizar la inserción y eliminación de manera confiable, incluso cuando está húmedo
- El marcador de referencia ayuda a identificar la dirección a la que apunta el gancho, incluso cuando está insertado
- Maleable, para una fácil inserción
- La punta afilada con forma de "aguja de crochet" rompe el saco de manera sencilla y eficaz



PEDIDO

PERFORADOR DE LA MEMBRANA AMNIÓTICA

Descripción	REF, Estéril	Cantidad	REF, no estéril	Cantidad
Perforador de la membrana amniótica	72-7100	100/Env	72-7100NS	500/Env

* Patentes de EE. UU. D496.102 y 6.793.662.





ELEMENTOS BÁSICOS PARA LA SALA DE PARTOS

BANDEJA PARA PLACENTA Y TAPA

CARACTERÍSTICAS Y BENEFICIOS

- La tapa delgada con cierre a presión ayuda a prevenir la caída o los derrames durante el transporte, eliminación o almacenamiento
- Bandeja grande de 12" x 9" (30,5 cm x 22,9 cm) que facilita la inspección de la placenta
- Diseñada para una mayor durabilidad para prevenir grietas o rupturas
- Graduaciones grabadas para mediciones más precisas
- Tamaño rectangular estándar para una práctica colocación

PEDIDO

BANDEJA PARA PLACENTA Y TAPA		
Descripción	REF	Cantidad
Bandeja para la placenta, 3000 cm ³ , sin tapa, estéril	32-881	15/Env
Bandeja para la placenta, 3000 cm ³ , con tapa, estéril	32-1029	10/Env
Bandeja para la placenta, 3000 cm ³ , no estéril	HD-395-3000 HD-395-3000EU	100/Env
Tapa, no estéril	HD-395-9300 HD-395-9300EU	100/Env





PAÑOS PARA EL PARTO

SÁBANA SACHEL SHEET™

CARACTERÍSTICAS Y BENEFICIOS

- Un paño para piso para el control de fluidos
- Aumenta la seguridad del personal al proporcionar un área antideslizante
- Previene los rastros de fluidos en la sala de partos
- Dos capas de tejido sin tejer absorbente con dorso plástico
- Los bordes adhesivos aseguran las esquinas al piso y ayudan a prevenir los deslizamientos
- El diseño con cordón de ajuste permite una fácil eliminación
- Disponible en dos convenientes tamaños para adaptarse a cualquier sala de parto o quirófano

USO



1. Coloque la sábana Satchel Sheet al pie de la cama de parto, usando el dorso adhesivo para sujetarla al piso.



2. Para desecharla después del uso, comience a tirar del cordón de la esquina, levantándola del piso.



3. Continúe tirando del cordón, recolectando los fluidos a medida que se cierra.



4. Una vez recolectados todos los fluidos, deseche la sábana Satchel Sheet™ según los requisitos del centro.



Productos para Parto y neonatal

PEDIDO

SACHEL SHEET, NO ESTÉRIL		
Descripción	REF	Cantidad
Normal, 64" x 100" (162,6 cm x 254 cm)	59-0803NS	10/Env
Mini, 64" x 64" (162,6 cm x 162,6 cm)	59-0900NS	20/Env





MANEJO DEL CORDÓN UMBILICAL

DISPOSITIVO DE RECOLECCIÓN DE SANGRE DEL CORDÓN UMBILICAL UMBILICUP™*

CARACTERÍSTICAS Y BENEFICIOS

UmbiliCup es un dispositivo de recolección de sangre del cordón umbilical diseñado con seguridad que se utiliza para obtener muestras de sangre (Rh y tipo) sin necesidad de usar una aguja punzante expuesta, lo que reduce la posibilidad de pinchazos y la exposición a patógenos transmitidos por la sangre. Además, se puede utilizar como un dispositivo seguro y eficaz para el traslado del cordón para realizar pruebas de laboratorio adicionales.

- Fácil de usar
- Económico
- Minimiza el riesgo de lesiones por agujas y exposición a la sangre

USO

MÉTODO DE RECOLECCIÓN N°1: MÉTODO DEL FLUJO GRAVITACIONAL

Este método usa el flujo gravitacional para recoger la sangre mientras el cordón umbilical aún está unido a la placenta. Una vez pinzado el cordón de la manera usual, se deja drenar el extremo libre del cordón dentro del UmbiliCup™ hasta que se haya acumulado suficiente cantidad de sangre.



MÉTODO DE RECOLECCIÓN N°2: MÉTODO DE LA DOBLE PINZA

Mediante este método, se colocan dos pinzas en un tramo del cordón de entre 5" y 6" (12,7 cm y 15,24 cm) que luego se corta y se coloca dentro de la cámara de UmbiliCup™. Posteriormente se sueltan las pinzas y se deja acumular la sangre en el fondo de la cámara.



Una vez finalizada la recolección de sangre mediante uno de los métodos descritos anteriormente, se coloca la tapa en el recipiente UmbiliCup™. Luego, se inserta un tubo colector de vacío en la aguja con funda de protección de la parte inferior de UmbiliCup™. La sangre fluye inmediatamente dentro de la cámara de vacío y UmbiliCup™ queda cerrado sobre una superficie plana.

***El Instituto Nacional de Seguridad Ocupacional y Salud recomienda a los centros sanitarios la utilización de productos sanitarios más seguros para proteger a los trabajadores contra pinchazos con agujas y otras lesiones con objetos punzocortantes. A partir de la sanción de la Ley de Seguridad y Prevención de las Lesiones con Agujas en 2000 y de la posterior revisión de la norma OSHA de patógenos transmitidos por la sangre, todos los centros sanitarios tienen la obligación de adoptar prácticas médicas más seguras. En particular, los centros de salud están obligados a «seleccionar, evaluar y emplear dispositivos de seguridad diseñados para objetos punzocortantes».

PEDIDO

DISPOSITIVO DE RECOLECCIÓN DE SANGRE DEL CORDÓN UMBILICAL UMBILICUP*		
Descripción	REF	Cantidad
UmbiliCup™, estéril	72-8000 ☺	24/Env
UmbiliCup™, no estéril	72-8000NS ☺	50/Env

* Patente de EE. UU. 5.342.328.



MANEJO DEL CORDÓN UMBILICAL

PINZA PARA CORDÓN UMBILICAL

CARACTERÍSTICAS Y BENEFICIOS

- Cierre a presión
- No se suelta del tejido
- Pinza probada con una fuerza de tiro superior a 11 lbs (4,98951 kg)

PEDIDO

PINZA PARA CORDÓN UMBILICAL		
Descripción	REF	Cantidad
Pinza para cordón, estéril	6833	50/Cj, 2 Cj/Env*
Pinza para cordón, estéril	6833-B	1000/Env†
Pinza para cordón, no estéril	6833NS	1000/Env

* Cada caja de pinzas para cordón incluye 2 cortadoras por envase. (Consulte la página 364.)
† Cada caja de pinzas para cordón incluye 1 cortadora por envase. (Consulte la página 364.)







MANEJO DEL CORDÓN UMBILICAL

CORTADORA DE PINZA PARA CORDÓN

CARACTERÍSTICAS Y BENEFICIOS

- Cortadora de pinza disponible para una sencilla eliminación de la pinza para cordón
- Funciona con casi todas las marcas de pinzas
- Desechable (se usa una por paciente)

PEDIDO

CORTADORA DE PINZA PARA CORDÓN, NO ESTÉRIL		
Descripción	REF	Cantidad
Cortadora de pinza, no estéril	72-7000 	6/Cj
Cortadora de pinza, no estéril	72-7000B 	200/Env





MANEJO DEL CORDÓN UMBILICAL

CINTA PARA EL CORDÓN UMBILICAL

CARACTERÍSTICAS Y BENEFICIOS

- Cinta plana de algodón estéril para cerrar el muñón del cordón umbilical durante la cateterización
- Disponible en tres longitudes precortadas

PEDIDO

CINTA PARA EL CORDÓN UMBILICAL		
Descripción	REF	Cantidad
1/4" x 18" (6,4 mm x 45,7 cm), estéril	30-409	100/Env
1/4" x 30" (6,4 mm x 76,2 cm), estéril	31-251	100/Env
1/4" x 45" (6,4 mm x 114,3 cm), estéril	30-410	100/Env





ALMOHADILLAS PARA HUELLAS PLANTARES

ALMOHADILLA PARA HUELLAS PLANTARES NEET FEET™

CARACTERÍSTICAS Y BENEFICIOS

- Uno de los favoritos en la sala de partos
- Sin tinta ni químicos
- Sin desorden ni necesidad de limpiar
- Se obtiene la huella plantar en un sencillo paso
- Todos permanecen prolijos, limpios y secos
- Superficie de impresión especial con tres ventanas para los pies del bebé y el pulgar de la madre
- No se necesita ningún papel especial

PEDIDO

ALMOHADILLA PARA HUELLAS PLANTARES NEET FEET		
Descripción	REF	Cantidad
Almohadilla para huellas plantares Neet Feet™, no estéril	5950 	25/Cj

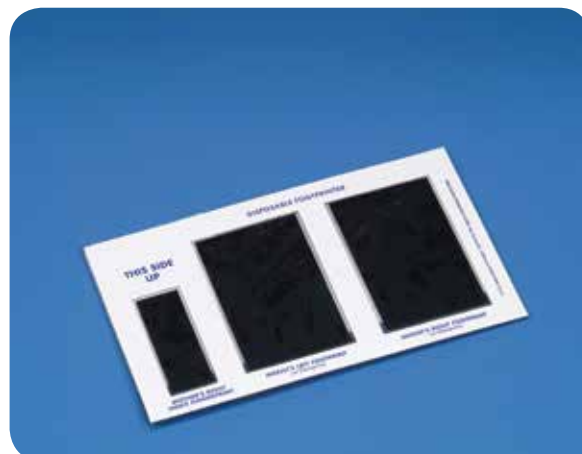



ALMOHADILLAS PARA HUELLAS PLANTARES

ALMOHADILLA RÍGIDA PARA HUELLAS PLANTARES PRINT-A-FOOT™

CARACTERÍSTICAS Y BENEFICIOS

- La mejor estabilidad con un cómodo manejo
- De fácil manejo para huellas precisas
- Diseñada con plástico rígido para mayor estabilidad y presión
- Viene cuidadosamente apilada en una caja dispensadora

ALMOHADILLA RÍGIDA PARA HUELLAS PLANTARES PRINT-A-FOOT

Descripción	REF	Cantidad
Almohadilla rígida para huellas plantares Print-a-Foot™, no estéril	6950	25/Cj, 4 Cj/Env



Productos para Parto y neonatal



FORMULARIO DE IDENTIFICACIÓN CON IMPRESIÓN PLANTAR DEROYAL

CARACTERÍSTICAS Y BENEFICIOS

- Para una identificación plantar segura
- Disponible en formatos de 8 ½" X 11" (21,59 cm x 27,94 cm) o A4
- Papel de alta calidad resistente a las manchas
- Amplio espacio para una clara identificación
- Incluye declaración de alta
- Gran recuerdo para la familia

PEDIDO

FORMULARIO DE IDENTIFICACIÓN CON IMPRESIÓN PLANTAR DEROYAL

Descripción	REF	Cantidad
Formulario de impresión plantar de 8 ½" x 11" (21,59 cm x 27,94 cm) Formato, no estéril	650	50/ Almohadilla





SONDAS PARA EL CONTROL DE LA TEMPERATURA









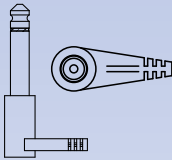

SONDAS CON SENSOR DE TEMPERATURA CUTÁNEA PARA NEONATOS HYDRO-TEMP®

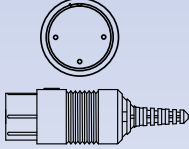
CARACTERÍSTICAS Y BENEFICIOS

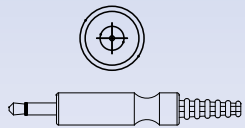
- Para controlar los signos vitales tan importantes para la vida
- Almohadillas adhesivas o con hidrogel para colocar sobre la piel sensible del bebé sin provocar irritación
- Diseño de conexión directa de una sola pieza compatible con todos los equipos térmicos, sin necesidad de cables de interfaz
- Exclusivo sistema de codificación por colores que garantiza la identificación correcta del sensor durante el uso y almacenamiento
- La funda para sensor reflectante desvía el calor radiante para lecturas más precisas
- Almohadillas desechables de repuesto disponibles

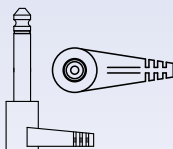

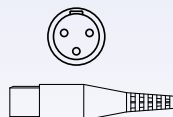
PEDIDO

SONDAS CON SENSOR DE TEMPERATURA CUTÁNEA PARA NEONATOS HYDRO-TEMP®					
Máquinas y fabricantes	Reemplaza la sonda N.º	Forma	Color	REF	Cantidad
Incubadora de cuidados intensivos Care Plus NIC, 190ASC y Sistema de cuna térmica (IWS) de Ohmeda/Ohio	LA001 de Ohmeda/Ohio STS-203 de Level 1		Negro	HNICU-22 	50/Env
Isolette C100, C450, C550, IT500, C200 PM72s y cunas radiantes IICS, IICS90, IICS-VHA, BRW, DRW y ESIW de Air-Shield	68-209-70 de Air-Shield/Vicker STS-201 de Level 1		Morado	HNICU-25 	50/Env
Incubadora de cuidados intensivos (CI) Care Plus y Sistema de cuna térmica (IWS) 2001, 3000, 3300, 3500 y 5000 de Ohmeda/Ohio	LA003 (Reutilizable) y LA005 (Desechable) de Ohmeda/Ohio		Naranja	HNICU-26 	50/Env
Incubadora C86 (versión anterior), Sistema de cuna térmica radiante ICS y Cunas térmicas móviles de Air-Shield	17-575-14 de Air-Shield/Vicker STS-202 de Level 1		Verde	HNICU-29 	50/Env
Cunas radiantes Stabilet serie 1200, 1500 y 2000C de Hill-Rom	BCZ009 de Hill-Rom STS-206 de Level 1		Azul	HNICU-30 	50/Env

† Los dibujos no están a escala. DeRoyal Industries, Inc. reconoce todas las marcas comerciales y marcas registradas de los fabricantes indicados. Los datos que figuran en esta lista de productos son para información general y están sujetos a cambios sin previo aviso.



SONDAS PARA EL CONTROL DE LA TEMPERATURA

SISTEMA DE FUNDAS DE REEMPLAZO PARA SONDAS CON SENSOR PARA NEONATOS HYDRO-TEMP®

PEDIDO

SONDAS CON SENSOR DE TEMPERATURA CUTÁNEA PARA NEONATOS HYDRO-TEMP® (CONTINUACIÓN)					
Máquinas y fabricantes	Reemplaza la sonda N.º	Forma	Color	REF	Cantidad
Cunas radiantes Stabilet serie 200 y 2000 de Hill-Rom	BCZ008 de Hill-Rom STS-205 de Level 1		Dorado	HNICU-31	50/Env
BabyTherm 8010, 8000, Calefactor radiante de techo 2M20116, Incubadoras 8000 IC y 8000 SC (cuidado estándar)	Sonda reutilizable 8405371 de Drager STS-205 de Level 1		Azul marino	HNICU-32	50/Env
Isolette 8000 IC con control térmico, BabyTherm 8004 y BabyTherm 8010 de Drager	No reutilizable por Drager		Amarillo	HNICU-33	50/Env
BabyTherm 8004 y BabyTherm 8010 de Drager	No reutilizable por Drager		Blanco	HNICU-34	50/Env
Isolette C100, C400QT, C450QT, C550, IT500 y Cuna radiante IICS-90 de Hill-Rom/Air-Shield	81-300-05, 81-300-08 y 81-300-09 de Hill-Rom/Air-Shield		Verde claro	HNICU-35	50/Env
C2000 de Drager	M911228-02 de Drager		Verde masilla	HNICU-36	50/Env
Giraffe de GE (Ohmeda)	6600-0873-700 y 6600-0874-700 de GE		Rosado	HNICU-37	50/Env
BabyTherm 8004 y BabyTherm 8010 de Drager [Temp. 2/periférico]	No reutilizable por Drager		Amarillo	HNICU-38	50/Env

† Los dibujos no están a escala. DeRoyal Industries, Inc. reconoce todas las marcas comerciales y marcas registradas de los fabricantes indicados. Los datos que figuran en esta lista de productos son para información general y están sujetos a cambios sin previo aviso.



SONDAS PARA EL CONTROL DE LA TEMPERATURA

SISTEMA DE FUNDAS DE REEMPLAZO PARA SONDAS CON SENSOR PARA NEONATOS

CARACTERÍSTICAS Y BENEFICIOS

DeRoyal ofrece una amplia gama de fundas de reemplazo para sondas de temperatura de diferentes tamaños y diferentes adhesivos para satisfacer las necesidades clínicas específicas de los recién nacidos. El médico puede elegir entre los adhesivos hechos a partir de hidrogel o acrílico.

- Para la medición precisa de la temperatura cutánea del bebé
- Disponible en materiales de hidrogel y espuma
- Las fundas de hidrogel están disponibles con o sin espuma para maximizar la adaptabilidad
- Adhesivo de acrílico en fundas de espuma e hidrogel que garantizan una sujeción firme
- Dos tamaños de fundas de reemplazo
- La funda para sensor reflectante desvía el calor radiante para lecturas más precisas



PEDIDO

SISTEMA DE FUNDAS DE REEMPLAZO PARA SONDAS CON SENSOR PARA NEONATOS			
Tamaño	Hidrogel con espuma	Hidrogel	Espuma con adhesivo acrílico
Estructura	Papel aluminio	Papel aluminio	Papel aluminio
	Espuma		Espuma
	Hidrogel	Hidrogel	
7/8" (22,2 mm)	HNICU-00 ☺☺	HNICU-02 ☺☺	HNICU-04 ☺☺
1 1/8" (2,9 cm)	HNICU-01 ☺☺	HNICU-03 ☺☺	HNICU-05 ☺☺
«Adherencia»	Buena Óptima	Buena Óptima	Buena Óptima
«Suavidad»	Buena Óptima	Buena Óptima	Buena Óptima

* Todas envasadas en 200/Env.

*Consulte la sección Parto y neonatal de este folleto para ver productos infantiles y neonatales adicionales.



PERA DE GOMA

ASPIRADOR DE PERA PARA BEBÉS CLEAR GRIP™

CARACTERÍSTICAS Y BENEFICIOS

- Nuestra pera de goma fácil de sostener le permite ver la efectividad de la aspiración
- Pueden ser estériles o no estériles
- Hechas de goma transparente y flexible para establecer la cantidad, color y tipo del líquido aspirado
- Agarres laterales para una sujeción firme y antideslizante
- Punta de seguridad suave con gran poder de succión para una extracción completa
- La pera transparente asegura un vaciado y limpieza completos
- Pera de 60 cm³ (2 onzas)
- Disponibles con puntas estándar o estrechas

PEDIDO

ASPIRADOR DE PERA PARA BEBÉS CLEAR GRIP				
Descripción	REF, Estéril	Cantidad	REF, No estéril	Cantidad
Punta normal, diámetro externo: ~6 mm	32-1328	24/Env	32-1329	300/Env
Punta estrecha, diámetro externo: ~4,5 mm	32-1328NT	24/Env	32-1329NT	300/Env







GORROS PARA RECIÉN NACIDOS

GORROS PARA BEBÉS

CARACTERÍSTICAS Y BENEFICIOS

- El hilado de poliéster suave cubre cuidadosamente la cabeza del bebé
- Tejidas en secuencias de patrones pequeños para evitar la pérdida de calor
- Tejido de doble capa de grado quirúrgico
- Disponibles en dos colores

PEDIDO

GORROS PARA BEBÉS		
Descripción	REF	Cantidad
Blanco, no estéril	32-1335NS 	100/Env
Con rayas rosadas y azules, no estéril	32-1336NS 	100/Env





TABLILLA PARA BRAZO PARA RECIÉN NACIDOS

TABLILLAS PARA ADMINISTRACIÓN I.V.

CARACTERÍSTICAS Y BENEFICIOS

- Para estabilizar los puntos de inserción de cánulas I.V. en venas delicadas y extremidades
- Las ballenas maleables ofrecen varias opciones de posicionamiento
- Las tiras de cinta autoadhesiva extraíbles eliminan la necesidad de usar esparadrapo
- Las tiras de cinta autoadhesiva extra largas se pueden cortar fácilmente a medida
- Acolchada para mayor comodidad para el bebé

PEDIDO

TABLILLAS PARA ADMINISTRACIÓN I.V.		
Descripción	REF	Cantidad
Niño, 2" x 7 ¹ / ₄ " (5,1 cm x 18,4 cm), no estéril	M8125-C 	30/Env
Lactante, 1 ¹ / ₂ " x 3" (3,8 cm x 7,6 cm), no estéril	M8125-I 	30/Env
Pediátrico, 1" x 4" (2,5 cm x 10,2 cm), no estéril	M8125-P 	30/Env





TABLILLA PARA BRAZO PARA RECIÉN NACIDOS

TABLILLAS DE ESPUMA PARA ADMINISTRACIÓN I.V.

CARACTERÍSTICAS Y BENEFICIOS

- La comodidad en su máxima expresión
- Cuatro prácticos tamaños
- La ballena metálica pequeña se adapta fácilmente al contorno de las extremidades frágiles
- Aplicación mediante cinta adhesiva o esparadrapo para disminuir la tensión de la piel del bebé

PEDIDO

TABLILLAS DE ESPUMA PARA ADMINISTRACIÓN I.V.		
Descripción	REF	Cantidad
Pequeña, 2 1/4" x 3/4" (5,7 cm x 19,1 mm), no estéril	72-6100	100/Env
Mediana, 3 1/4" x 3/4" (8,2 cm x 19,1 mm), no estéril	72-6101	100/Env
Grande, 4" x 1" (10,2 cm x 2,5 cm), no estéril	72-6102	50/Env
Extra grande, 6" x 1 1/2" (15,2 cm x 3,8 cm), no estéril	72-6103	12/Env





MÁSCARAS PARA FOTOTERAPIA

PROTECTORES OCULARES NEONATALES

CARACTERÍSTICAS Y BENEFICIOS

- Doble espesor para mayor comodidad y protección
- Bloquea el 99,9% de los rayos UV en todo su espectro para evitar daños en la retina
- Tres tipos: tiras, bandas o pestañas de cinta autoadhesiva
- Las tiras permiten una aplicación rápida y sencilla sin adherirse a la piel
- La versión de cinta autoadhesiva está sujeta por suaves pestañas adhesivas completas con una almohadilla con alcohol

GUÍA DE TALLAS

Tamaño	Circunferencia de la cabeza
Prematuros pequeños	< 30 cm
Prematuro	30-40 cm
Recién nacido	> 40 cm

PEDIDO

PROTECTORES OCULARES NEONATALES		
Pestañas de cinta autoadhesiva		
Descripción	REF	Cantidad
Prematuros pequeños, no estéril	72-4100 ☞☞	12/Cj
Prematuros, no estéril	72-4101 ☞☞	12/Cj
Recién nacidos, no estéril	72-4102 ☞☞	12/Cj
Correas		
Descripción	REF	Cantidad
Prematuros pequeños, no estéril	72-4200 ☞☞	12/Cj
Prematuros, no estéril	72-4201 ☞☞	12/Cj
Recién nacidos, no estéril	72-4202 ☞☞	12/Cj
Bandas		
Descripción	REF	Cantidad
Prematuros, no estéril	72-4301 ☞☞	12/Cj
Recién nacidos, no estéril	72-4302 ☞☞	12/Cj



Tipo cinta autoadhesiva



Tipo tiras



Tipo banda



BRAZALES DE ESFIGMOMANÓMETRO DESECHABLES

BRAZALES DE ESFIGMOMANÓMETRO PARA NEONATOS

CARACTERÍSTICAS Y BENEFICIOS

Hechos de vinilo de la más alta calidad, los brazales DeRoyal son flexibles, fáciles de colocar y cómodos para el paciente. Los brazales para neonatos, niños y adultos están disponibles para una óptima precisión de tamaño y están codificados por colores para facilitar una identificación rápida.

- Un rango completo de tamaños de 3 cm a 15 cm para precisión óptima
- Brazales suaves para los pacientes más pequeños
- Material extra suave, acogedor para los bebés
- Se adapta a monitores de presión arterial de uno o dos tubos
- Cierres de cinta autoadhesiva moldeados no abrasivos
- Pueden ser estériles o no estériles
- Disponibles con tornillos de acoplamiento sin rosca o tipo adulto
- Desechables para evitar la contaminación cruzada



BRAZALES DE ESFIGMOMANÓMETRO DESECHABLES

BRAZALES DE ESFIGMOMANÓMETRO PARA NEONATOS

PEDIDO

BRAZALES DE ESFIGMOMANÓMETRO PARA NEONATOS					
Descripción	Color	Circunferencia de la extremidad	Tamaño de la cámara de aire (l x a)	REF	Cantidad
Neonatal N°1, adaptador Luer sin rosca, no estéril	Rosado	3-6 cm	4,5 cm x 2,5 cm (1,8" x 0,9")	72-3101	10/Env
Neonatal N°1, adaptador Luer sin rosca, no estéril	Rosado	3-6 cm	4,5 cm x 2,5 cm (1,8" x 0,9")	72-3101-S	10/Env
Neonatal N°1, cierre de rosca, no estéril	Rosado	3-6 cm	4,5 cm x 2,5 cm (1,8" x 0,9")	72-3121	10/Env
Neonatal N°2, adaptador Luer sin rosca, no estéril	Verde	4-8 cm	4,8 cm x 3,5 cm (1,9" x 1,4")	72-3102	10/Env
Neonatal N°2, adaptador Luer sin rosca, no estéril	Verde	4-8 cm	4,8 cm x 3,5 cm (1,9" x 1,4")	72-3102-S	10/Env
Neonatal N°2, cierre de rosca, no estéril	Verde	4-8 cm	4,8 cm x 3,5 cm (1,9" x 1,4")	72-3122	10/Env
Neonatal N°3, adaptador Luer sin rosca, no estéril	Azul	6-11 cm	7,5 cm x 4,6 cm (3" x 1,8")	72-3103	10/Env
Neonatal N°3, adaptador Luer sin rosca, no estéril	Azul	6-11 cm	7,5 cm x 4,6 cm (3" x 1,8")	72-3103-S	10/Env
Neonatal N°3, cierre de rosca, no estéril	Azul	6-11 cm	7,5 cm x 4,6 cm (3" x 1,8")	72-3123	10/Env
Neonatal N°4, adaptador Luer sin rosca, no estéril	Rojo	7-13 cm	9,1 cm x 5,4 cm (3,6" x 2,1")	72-3104	10/Env
Neonatal N°4, adaptador Luer sin rosca, no estéril	Rojo	7-13 cm	9,1 cm x 5,4 cm (3,6" x 2,1")	72-3104-S	10/Env
Neonatal N°4, cierre de rosca, no estéril	Rojo	7-13 cm	9,1 cm x 5,4 cm (3,6" x 2,1")	72-3124	10/Env
Neonatal N°5, adaptador Luer sin rosca, no estéril	Naranja	8-15 cm	9,3 cm x 6,2 cm (3,7" x 2,4")	72-3105	10/Env
Neonatal N°5, adaptador Luer sin rosca, no estéril	Naranja	8-15 cm	9,3 cm x 6,2 cm (3,7" x 2,4")	72-3105-S	10/Env
Neonatal N°5, cierre de rosca, no estéril	Naranja	8-15 cm	9,3 cm x 6,2 cm (3,7" x 2,4")	72-3125	10/Env
Adaptador para monitores NIBP (medición incruenta de la presión arterial) Spacelabs Medical (anterior al módulo 90496)					
Descripción	REF	Cantidad			
1 Juego de tubos conectores hembra	72-3313N	12/Env*			
* Cada uno viene con un tubo de LockTite.					



Unión sin rosca Luer



Cierre de rosca



Adaptador para monitores NIBP (medición incruenta de la presión arterial) Spacelabs Medical (anterior al módulo 90496)

Para obtener más información acerca de los brazales de esfigmomanómetro, consulte la sección Presión arterial de este catálogo.



DISPOSITIVOS TÉRMICOS

CALENTADOR DE TALÓN PARA LACTANTES

CARACTERÍSTICAS Y BENEFICIOS

- Alcanza una temperatura máxima de 104° F/40° C
- Con una tira práctica que mantiene el producto en su lugar, modo que el médico no necesite sujetarlo
- Solución térmica no irritante
- Vienen en cómodas cajas dispensadoras
- Hechos del material más suave y flexible que no daña la piel del bebé
- Activación rápida y sencilla

PEDIDO

CALENTADOR DE TALÓN PARA LACTANTES		
Descripción	REF	Cantidad
Calentador de talones para lactantes, no estéril	HNICU-100	100/Env

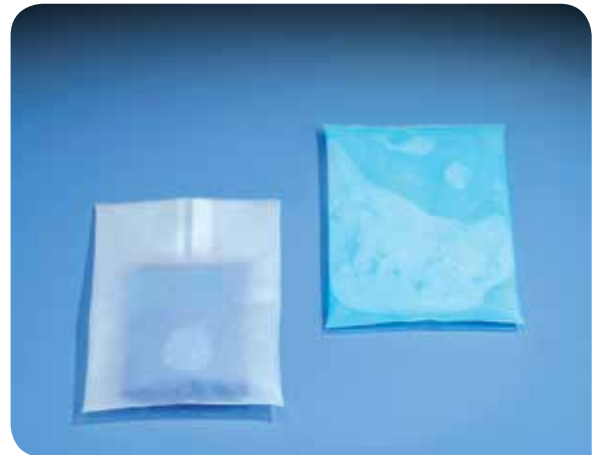

de



DISPOSITIVOS TÉRMICOS

COLCHONETA PARA TRANSPORTE DE LACTANTES

CARACTERÍSTICAS Y BENEFICIOS

- Evita la pérdida de calor corporal del recién nacido durante el transporte
- Alcanza una temperatura máxima de 104° F/40° C
- El gel no irritante y el material suave crean un "nido" cómodo para bebé
- Ayuda a absorber las vibraciones durante el transporte
- El diseño de bolsa resistente previene las fugas durante activación o el uso

PEDIDO

COLCHONETA PARA TRANSPORTE DE LACTANTES,
NO ESTÉRIL

Descripción	REF	Cantidad
Colchoneta para transporte de lactantes	HNICU-200 	4/Env



el
la



PRODUCTOS PARA EL CUIDADO DE HERIDAS PARA LA SALA DE PARTOS APÓSITOS DE MALTODEXTRINA MULTIDEX® PARA HERIDAS

CARACTERÍSTICAS Y BENEFICIOS

DeRoyal está comprometido a ayudarlo a proporcionar un cuidado integral a las puérperas y a los recién nacidos con su completa línea de productos tecnológicamente avanzados para el cuidado de heridas para proteger, manejar y ayudar a cicatrizar las incisiones quirúrgicas, puntos de inserción de cánulas I.V. y heridas quirúrgicas imprevistas que no cicatrizan.

- Un apósito para heridas hidrofílico con Maltodextrina NF clínicamente probado para promover el crecimiento del tejido de granulación y la proliferación epitelial
- Rellena el lugar de la herida y se mezcla rápidamente con el exudado para formar una capa protectora que mantiene un equilibrio ideal de la humedad para proteger contra la deshidratación
- Disponible en forma de polvo para heridas húmedas o como gel para heridas secas y con drenaje mínimo
- Para usar en todo tipo de heridas, incluyendo heridas infectadas difíciles de curar
- Específicamente formulado para brindar nutrientes tópicos al lugar de la herida, creando un entorno de curación natural
- No es irritante y no se absorbe sistémicamente
- Controla el olor a la vez que reduce el exudado purulento
- Penetra en todas las irregularidades de la herida para rellenar heridas en túnel y subyacentes
- Suaviza el tejido necrótico para facilitar el desbridamiento
- Apósito primario



PEDIDO

APÓSITOS DE MALTODEXTRINA MULTIDEX® PARA HERIDAS			
Descripción		REF	Cantidad
Polvo	6 gramos, estéril	46-704 ☞☞	10/Cj, 60/Env
	12 gramos, estéril	46-703 ☞☞	5/Cj, 30/Env
	25 gramos, estéril	46-702 ☞☞	5/Cj, 30/Env
	45 gramos, estéril	46-701 ☞☞	6/Cj, 36/Env
Gel	1/4 onzas líquidas (7,4 ml), estéril	46-711 ☞☞	10/Cj, 30/Env
	1/2 onzas líquidas (14,8 ml), estéril	46-710 ☞☞	10/Cj, 30/Env
	3 onzas líquidas (88,7 ml), estéril	46-712 ☞☞	16/Cj, 36/Env



PRODUCTOS PARA EL CUIDADO DE HERIDAS PARA LA SALA DE PARTOS

APÓSITOS DE ALGINATO DE PLATA ALGIDEX AG® PARA HERIDAS

CARACTERÍSTICAS Y BENEFICIOS

- Combinación única de plata, alginato y maltodextrina diseñada para crear el entorno húmedo óptimo para la herida, importante para la cicatrización
- Proporciona actividad antimicrobiana inmediata y constante contra un amplio espectro de patógenos de heridas durante un máximo de siete días, incluyendo Staphylococcus aureus resistente a la meticilina (SARM), Staphylococcus aureus, Pseudomonas aeruginosa y E. Coli
- No induce la resistencia bacteriana
- Excelente gestión del exudado, lo que ayuda a reducir el riesgo de maceración alrededor de la herida
- Disponible como hoja delgada, pasta o con dorso de espuma
- La plata se distribuye completa y uniformemente en estado iónico
- No requiere activación ni el uso de agua destilada estéril para oxidar el coloide de plata metalizada al estado de plata iónica
- Tiempo de desgaste más largo que requiere menos cambios de vendaje, lo que resulta en un ahorro en los costos
- Fácil aplicación y extracción
- No se adherirá a la herida al retirarlo
- No mancha, no irrita

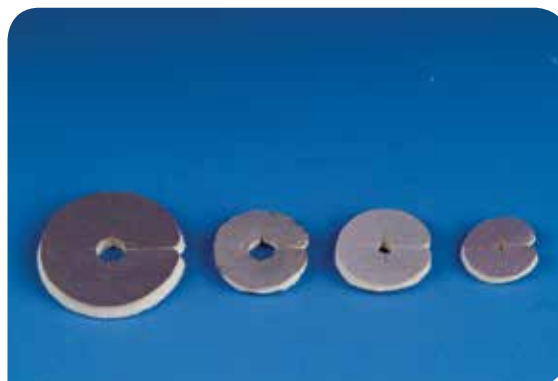

Parche/disco para catéter

PEDIDO

APÓSITOS DE ALGINATO DE PLATA ALGIDEX AG PARA HERIDAS			
Descripción		REF	Cantidad
Espuma	2" x 2" (5,1 cm x 5,1 cm) dorso de espuma, estéril	46-AG22	5/Cj, 50/Env
	4" x 4" (10,2 cm x 10,2 cm) dorso de espuma, estéril	46-AG44	5/Cj, 50/Env
	4" x 5" (10,2 cm x 12,7 cm) dorso de espuma, estéril	46-AG45	5/Cj, 50/Env
	6" x 6" (15,2 cm x 15,2 cm) dorso de espuma, estéril	46-AG66	5/Cj, 25/Env
	8" x 8" (20,3 cm x 20,3 cm) dorso de espuma, estéril	46-AG88	5/Cj, 25/Env
Hoja delgada	2" x 2" (5,1 cm x 5,1 cm) hoja delgada, estéril	46-TF22	5/Cj, 50/Env
	4" x 4" (10,2 cm x 10,2 cm) hoja delgada, estéril	46-TF44	5/Cj, 50/Env
	4" x 8" (10,2 cm x 20,3 cm) hoja delgada, estéril	46-TF48	5/Cj, 50/Env
	6" x 6" (15,2 cm x 15,2 cm) hoja delgada, estéril	46-TF66	5/Cj, 25/Env
	8" x 8" (20,3 cm x 20,3 cm) hoja delgada, estéril	46-TF88	5/Cj, 25/Env
	8" x 16" (20,3 cm x 40,6 cm) hoja delgada, estéril	46-TF816	5/Cj, 25/Env
	16" x 16" (40,6 cm x 40,6 cm) hoja delgada, estéril	46-TF16	5/Cj, 25/Env
Pasta	Tubo de pasta 10 cm ³ , estéril	46-P10	10/Cj, 3/Env
Parche para catéter	Disco de 3/4" (19,1 mm) con abertura de 2 mm, estéril	46-IV20	5/Cj, 50/Env
	Disco de 1" (2,5 cm) con abertura de 4 mm, estéril	46-IV22	5/Cj, 50/Env
	Disco de 1" (2,5 cm) con abertura de 7 mm, estéril	46-IV25	5/Cj, 50/Env
	Disco de 1" (2,5 cm) con abertura de 4 mm (e inserto), estéril	46-IV32	5/Cj, 50/Env
	Disco de 1 1/2" (3,8 cm) con abertura de 7 mm, estéril	46-IV375	5/Cj, 50/Env

Disponible solamente en Norteamérica.





PRODUCTOS PARA EL CUIDADO DE HERIDAS PARA LA SALA DE PARTOS APÓSITO ADHESIVO PARA HERIDAS COVADERM®

CARACTERÍSTICAS Y BENEFICIOS

- Vendaje estéril multiuso, no adherente
- Almohadilla estéril muy absorbente, protectora
- Cinta adhesiva acrílica no irritante
- Cómodos bordes redondeados y cinta de tela elastizada
- Papel antiadherente para una aplicación fácil en un paso
- Se adapta firmemente al contorno del cuerpo
- Disponible en diversos tamaños
- Apósito primario o secundario

PEDIDO

APÓSITO ADHESIVO PARA HERIDAS COVADERM		
Descripción	REF	Cantidad
4" x 4" con almohadilla de 2 1/2" x 2 1/2" (10,2 cm x 10,2 cm con almohadilla de 6,4 cm x 6,4 cm), estéril	46-001	25/Cj, 8 Cj/Env
4" x 6" con almohadilla de 2 1/2" x 4" (10,2 cm x 15,2 cm con almohadilla de 6,4 cm x 10,2 cm), estéril	46-002	25/Cj, 8 Cj/Env
4" x 6" con almohadilla de 2" x 5 1/2" (10,2 cm x 15,2 cm con almohadilla de 5,1 cm x 14 cm), estéril	46-003	25/Cj, 4 Cj/Env
4" x 10" con almohadilla de 2" x 7 1/2" (10,2 cm x 25,4 cm con almohadilla de 5,1 cm x 19,1 cm), estéril	46-004	25/Cj, 4 Cj/Env
4" x 14" con almohadilla de 2" x 11" (10,2 cm x 35,6 cm con almohadilla de 5,1 cm x 27,9 cm), estéril	46-005	25/Cj, 4 Cj/Env





PRODUCTOS PARA EL CUIDADO DE HERIDAS PARA LA SALA DE PARTOS

APÓSITO PARA HERIDAS DE BARRERA ADHESIVA COVADERM PLUS®

CARACTERÍSTICAS Y BENEFICIOS

- Vendaje para heridas compuesto multicapa
- Mantiene un entorno húmedo con protección contra los contaminantes externos
- Estructura de cuatro capas: capa de contacto no adherente protectora, almohadilla suave de absorción de drenaje, película de barrera de poliuretano semioclusiva transpirable y cinta de tela recubierta con adhesivo adaptable
- Ayuda a evitar el pasante de drenaje
- Minimiza el traumatismo en la herida
- Brinda excelente transmisión de vapor húmedo
- Ideal para muchos tipos de heridas
- Disponible con ranura radial para sitios del tubo
- Apósito primario o secundario

PEDIDO

APÓSITO PARA HERIDAS DE BARRERA ADHESIVA COVADERM PLUS		
Descripción	REF	Cantidad
2" x 2" con almohadilla 1" x 1" (5,1 cm x 5,1 cm con almohadilla de 2,5 cm x 2,5 cm), estéril	46-400	25/Cj, 4 Cj/Env
2 1/2" x 2 1/2" con almohadilla de 1 1/2" x 1 1/2" (6,4 cm x 6,4 cm con almohadilla de 3,8 cm x 3,8 cm), estéril	46-411	10/Cj, 5 Cj/Env
4" x 4" con almohadilla de 2 1/2" x 2 1/2" (10,2 cm x 10,2 cm con almohadilla de 6,4 cm x 6,4 cm), estéril	46-401	10/Cj, 5 Cj/Env
6" x 6" con almohadilla de 4" x 4" (15,2 cm x 15,2 cm con almohadilla de 10,2 cm x 10,2 cm), estéril	46-402	10/Cj, 5 Cj/Env
6" x 8" con almohadilla de 4" x 6" (15,2 cm x 20,3 cm con almohadilla de 10,2 cm x 15,2 cm), estéril	46-403	25/Cj, 8 Cj/Env
4" x 10" con almohadilla de 4" x 6" (10,2 cm x 25,4 cm con almohadilla de 10,2 cm x 15,2 cm), estéril	46-414	10/Cj, 5 Cj/Env
4" x 14" con almohadilla de 4" x 6" (10,2 cm x 35,6 cm con almohadilla de 10,2 cm x 15,2 cm), estéril	46-415	Granel, 100/Env
4" de diámetro con ranura radial de 2" con almohadilla de 2 1/2" de diámetro (10,2 cm con ranura de 5,1 cm con almohadilla de 6,4 cm), estéril	46-408	Granel, 100/Env



PRODUCTOS PARA EL CUIDADO DE HERIDAS PARA LA SALA DE PARTOS

TIRAS DE CIERRE DE HERIDAS EPISEAL®

CARACTERÍSTICAS Y BENEFICIOS

- Tira para cierre de heridas con un revestimiento adhesivo no irritante superior
- Brinda una sujeción segura sin necesidad de utilizar benjuí
- Bordes redondeados, se mantiene seguro en su lugar
- Permite una alta transpirabilidad, reduce la formación de ampollas
- Resistencia a la tracción, flexibilidad y adaptabilidad inigualables

PEDIDO

TIRAS DE CIERRE DE HERIDAS EPISEAL®		
Descripción	REF	Cantidad
1/8" x 3" (3,2 mm x 7,6 cm), estéril	46-211	5 Tiras/Paquete, 50 Paq/Cj, 4 Cj/Env
1/4" x 3" (6,4 mm x 7,6 cm), estéril	46-212	3 Tiras/Paq, 50 Paq/Cj, 4 Cj/Env
1/4" x 4" (6,4 mm x 10,2 cm), estéril	46-213	10 Tiras/Paq, 50 Paq/Cj, 4 Cj/Env
1/2" x 4" (12,7 mm x 10,2 cm), estéril	46-214	6 Tiras/Paq, 50 Paq/Cj, 4 Cj/Env
1/4" x 1 1/2" (6,4 mm x 3,8 cm), estéril	46-215	6 Tiras/Paq, 50 Paq/Cj, 4 Cj/Env
1" x 5" (2,5 mm x 12,7 cm), estéril	46-216	4 Tiras/Paq, 50 Paq/Cj, 4 Cj/Env

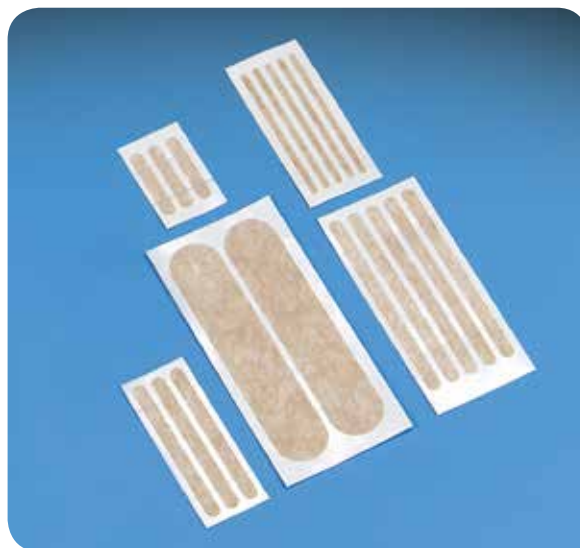



PRODUCTOS PARA EL CUIDADO DE HERIDAS PARA LA SALA DE PARTOS

APÓSITO TRANSPARENTE PARA HERIDAS TRANSEAL®

CARACTERÍSTICAS Y BENEFICIOS

- Vendaje para heridas de poliuretano transparente, transpirable, en seis tamaños
- Ideal como apósito primario o secundario para heridas no exudativas
- Mantiene un índice alto de transmisión de vapor húmedo (MVTR) comprobado
- Impermeable al agua y las bacterias
- Adhesivo sensible a la presión que actúa suavemente como una segunda piel
- Aplicación fácil y en dos pasos con película de soporte transparente que garantiza una aplicación adecuada
- La película de soporte puede usarse como una película de seguimiento para documentar las mediciones de la herida



PEDIDO

APÓSITO TRANSPARENTE PARA HERIDAS TRANSEAL		
Descripción	REF	Cantidad
1 ³ / ₄ " x 1 ³ / ₄ " (4,4 cm x 4,4 cm), estéril	46-301	100/Cj, 2 Cj/Env
2 ¹ / ₂ " x 2 ³ / ₄ " (6,4 cm x 7 cm), estéril	46-302	100/Cj, 4 Cj/Env
4" x 4 ³ / ₄ " (10,2 cm x 12,1 cm), estéril	46-303	50/Cj, 4 Cj/Env
4" x 10" (10,2 cm x 25,4 cm), estéril	46-304	20/Cj, 4 Cj/Env
6" x 8" (15,2 cm x 20,3 cm), estéril	46-305	10/Cj, 8 Cj/Env
8" x 12" (20,3 cm x 30,5 cm), estéril	46-306	10/Cj, 8 Cj/Env



PRODUCTOS PARA EL CUIDADO DE HERIDAS PARA LA SALA DE PARTOS

APÓSITO PARA HERIDAS CON HIDROGEL AQUASORB®

CARACTERÍSTICAS Y BENEFICIOS

- Lámina de gel al agua no adherente respaldada por una capa de tela y unida a una película de poliuretano semipermeable
- Ofrece la consistencia de un hidrocoloide con la sensibilidad de un hidrogel
- Transparente para una evaluación visual sencilla del lugar de la herida
- La película transpirable permite la transmisión de vapor húmedo del gel una vez absorbido el exudado para ayudar a prevenir la maceración
- La película de poliuretano protege contra el ingreso de patógenos en el lugar de la herida
- Frío y húmedo al tacto para una sensación de alivio
- Sin residuos incómodos
- Se adapta fácilmente a las áreas difíciles de vendar y a sitios de heridas irregulares
- Disponible sin borde adhesivo, con borde de película transparente o borde de cinta de tela Covaderm® para eliminar la cinta adhesiva
- Apósito primario o secundario



PEDIDO

APÓSITO PARA HERIDAS CON HIDROGEL AQUASORB		
Descripción	REF	Cantidad
Gel 2 1/2" x 2 1/2" (6,4 cm x 6,4 cm), estéril	46-501 ☺	5/Cj, 10 Cj/Env
Gel 3 3/4" x 3 3/4" (9,5 cm x 9,5 cm), estéril	46-502 ☺	5/Cj, 10 Cj/Env
Gel 3 3/4" x 6" (9,5 cm x 15,2 cm), estéril	46-503 ☺	5/Cj, 10 Cj/Env
Gel 7 1/2" x 7 1/2" (19,1 cm x 19,1 cm), estéril	46-504 ☺	5/Cj, 10 Cj/Env
Gel 3 3/4" x 4 1/2" (9,5 cm x 11,4 cm), estéril	46-505 ☺	5/Cj, 10 Cj/Env
Gel 2 1/2" x 2 1/2" con borde de 5/8" (6,4 cm x 6,4 cm con borde de 15,9 cm), estéril	46-511 ☺	5/Cj, 5 Cj/Env
Gel 3 3/4" x 4 1/4" con borde de 1 1/2" (9,5 cm x 10,8 cm con borde de 3,8 cm), estéril	46-512 ☺	5/Cj, 5 Cj/Env
Gel 2 1/2" x 2 1/2" con borde de 5/8" (6,4 cm x 6,4 cm con borde de 15,9 cm), estéril	46-515 ☺	5/Cj, 10 Cj/Env



PRODUCTOS PARA EL CUIDADO DE HERIDAS PARA LA SALA DE PARTOS

APÓSITO PARA HERIDAS NO ADHERENTE CON EMULSIÓN DE ACEITE

CARACTERÍSTICAS Y BENEFICIOS

- Vendaje de tela de celulosa tejida estéril impregnado con una mezcla de aceite y emulsión
- No se adhiere al lugar de la herida
- No oclusivo, permite el flujo de exudado desde el lugar de la herida hasta el vendaje secundario
- Ayuda a mantener un entorno húmedo en la herida
- Puede cortarse de la forma o tamaño deseado
- Vendaje principal

PEDIDO

APÓSITO PARA HERIDAS NO ADHERENTE CON EMULSIÓN DE ACEITE

Descripción	REF	Cantidad
3" x 3" (7,6 cm x 7,6 cm), estéril	46-620	50/Cj, 12 Cj/Env
3" x 8" (7,6 cm x 20,3 cm), estéril	46-621	24/Cj, 6 Cj/Env
3" x 16" (7,6 cm x 40,6 cm), estéril	46-622	36/Cj, 6 Cj/Env





PRODUCTOS PARA EL CUIDADO DE HERIDAS PARA LA SALA DE PARTOS

AÓSITO PARA HERIDAS ABSORBENTE SOFSORB®

CARACTERÍSTICAS Y BENEFICIOS

- Apósito de una sola pieza, multicapa, muy absorbente
- Estructura de cinco capas: una película barrera no adherente; un estrato hidrófobo que permite el paso del exudado para mantener seca la piel perilesional y prevenir la maceración de la herida; una capa central que absorbe el exudado de la herida; una capa de celulosa que transporta horizontalmente el exudado para distribuirlo por la almohadilla, a fin de incrementar la capacidad de absorción del apósito
- Puede empaparse con solución salina o agentes tópicos antes de usarlo
- Los bordes redondeados y la configuración ahusada para extremidades se adaptan a zonas curvas y difíciles de cubrir sin crear volúmenes excesivos
- Ideal para proteger las heridas de traumatismos adicionales
- Flexibilidad suave que permite una serie de ejercicios de amplitud de movimiento durante la recuperación
- Apósito primario o secundario



PEDIDO

APÓSITO PARA HERIDAS ABSORBENTE SOFSORB		
Descripción	REF	Cantidad
4" x 6" (10,2 cm x 15,2 cm), estéril	46-101	30/Cj, 4 Cj/Env
6" x 9" (15,2 cm x 22,9 cm), estéril	46-102	20/Cj, 4 Cj/Env
9" x 15" (22,9 cm x 38,1 cm), estéril	46-103	30/Env
15" x 18" (38,1 cm x 45,7 cm), estéril	46-104	20/Env
15" x 24" (38,1 cm x 61 cm), estéril	46-105	15/Env
4" x 9" (10,2 cm x 22,9 cm), estéril	46-106	25/Cj, 4 Cj/Env
3" x 3" (7,6 cm x 7,6 cm), estéril	46-109	30/Cj, 2 Cj/Env



PRODUCTOS PARA EL CUIDADO DE HERIDAS PARA LA SALA DE PARTOS

APÓSITO PARA HERIDAS CON VASELINA XEROFORM

CARACTERÍSTICAS Y BENEFICIOS

- Gasa de malla fina estéril impregnada con una mezcla de tribromofenato de bismuto (Xeroform) al 3% y vaselina USP
- No se adhiere al lugar de la herida
- Ayuda a mantener un entorno húmedo en la herida
- El tribromofenato de bismuto (Xeroform) al 3% brinda una acción desodorizante
- Apósito primario

PEDIDO

APÓSITO PARA HERIDAS CON VASELINA XEROFORM

Descripción	REF	Cantidad
1" x 8" (2,5 cm x 20,3 cm), estéril	46-610	50/Cj, 4 Cj/Env
5" x 9" (12,7 cm x 22,9 cm), estéril	46-611	50/Cj, 4 Cj/Env



DeRoyal®



Bandejas y recipientes de plástico

COMPONENTES DE LOS JUEGOS PARA PROCEDIMIENTOS Y ADMISIONES

Nuestro objetivo es convertirnos en su socio preferido para recipientes médicos, bandejas y componentes de plástico desechables. DeRoyal está comprometido a mantener la excelencia operativa que agrega valor. Todos los productos plásticos de DeRoyal se fabrican en EE.UU. usando resinas hechas en EE.UU. Estos productos están moldeados por inyección por lo que son precisos y tienen mayor durabilidad, mayor resistencia y paredes de espesor consistente. Todos los productos plásticos son copolímeros y se pueden esterilizar con óxido de etileno (ETO) o bien con irradiación gamma (R). Las plantas de fabricación están 100% dedicadas al moldeo de plástico, lo que elimina la posibilidad de contaminación por partículas inherentes a otros productos en lugares donde se llevan a cabo otras operaciones como tejidos, costuras o laminación. Además, todos los productos están colocados en doble bolsa y paletizados con embalaje a granel disponible.





COMPONENTES DEL JUEGO PARA PROCEDIMIENTOS RECIPIENTES PARA ESPONJAS

CARACTERÍSTICAS Y BENEFICIOS

- Diseñados para contener soluciones, esponjas y otros suministros médicos
- Graduados en onzas, centímetros cúbicos y mililitros para mediciones sencillas
- Tapa opcional
- Se pueden esterilizar con ETO y gamma

PEDIDO

RECIPIENTES PARA ESPONJAS		
Descripción	REF	Cantidad
Recipiente para vaso de prótesis dental (250 cm ³), No estéril	HD-395-0250 HD-395-0250EU ☞	600/Env
Tapa para vaso de prótesis dental (250 cm ³), No estéril	HD-395-9025 HD-395-9025EU ☞	300/Env
Recipiente de 500 cm ³ , no estéril	HD-395-0500 HD-395-0500EU ☞	390/Env
Tapa (500 cm ³), no estéril	HD-395-9050 HD-395-9050EU ☞	270/Env
Recipiente (1000 cm ³), no estéril	HD-395-1000 HD-395-1000EU ☞	340/Env
Tapa (1000 cm ³), no estéril	HD-395-9100 HD-395-9100EU ☞	160/Env
Recipiente (1500 cm ³), no estéril	HD-395-1500 HD-395-1500EU ☞	160/Env
Tapa (1500 cm ³), no estéril	HD-395-9150 HD-395-9150EU ☞	160/Env
Recipiente (2500 cm ³), no estéril	HD-395-2500 HD-395-2500EU ☞	160/Env
Tapa (2500 cm ³), no estéril	HD-395-9250 HD-395-9250EU ☞	120/Env







COMPONENTES DEL JUEGO PARA PROCEDIMIENTOS RECIPIENTE PARA CABLE GUÍA

CARACTERÍSTICAS Y BENEFICIOS

- Tapa integrada y fondo empotrado para sostener el cable guía en su lugar y permitir una fácil eliminación
- Graduados en onzas, centímetros cúbicos y mililitros para mediciones sencillas
- Tapa opcional
- Se pueden esterilizar con ETO y gamma

PEDIDO

RECIPIENTE PARA CABLE GUÍA*		
Descripción	REF	Cant.
Recipiente (2500 cm ³), no estéril	HD-395-GW2000	32/Env
	HD-395-GW2000EU 	
Recipiente (2500 cm ³), a granel, no estéril	HD-395-GW2000CT	160/Env
	HD-395-GW2000CTEU 	
Tapa (2500 cm ³), no estéril	HD-395-9250	120/Env
	HD-395-9250EU 	

* Patente N.º D433.130

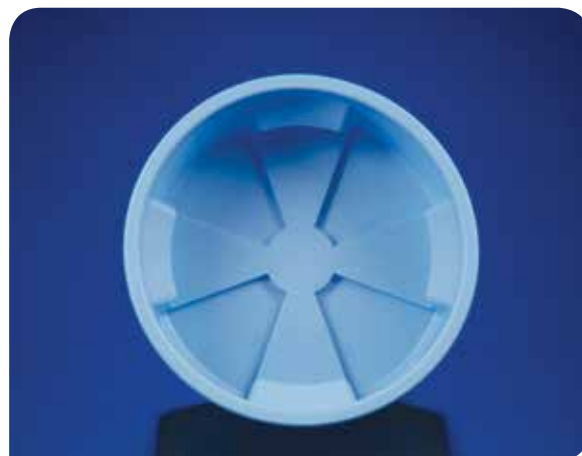



COMPONENTES DEL JUEGO PARA PROCEDIMIENTOS PALANGANAS

CARACTERÍSTICAS Y BENEFICIOS

- Diseñados para contener soluciones, instrumental y otros suministros médicos
- Se adapta a todos los soportes en anillo
- Graduados en cuartos, centímetros cúbicos y mililitros para mediciones sencillas
- Se pueden esterilizar con ETO y gamma

PEDIDO

PALANGANAS		
Descripción	REF	Cantidad
Palangana (6000 cm ³), no estéril	HD-395-6000 HD-395-6000EU	60/Env
Palangana (6000 cm ³), a granel, no estéril	HD-395-6000CT HD-395-6000CTEU	360/Env
Palangana (6500 cm ³), no estéril	HD-395-7000 HD-395-7000EU	38/Env

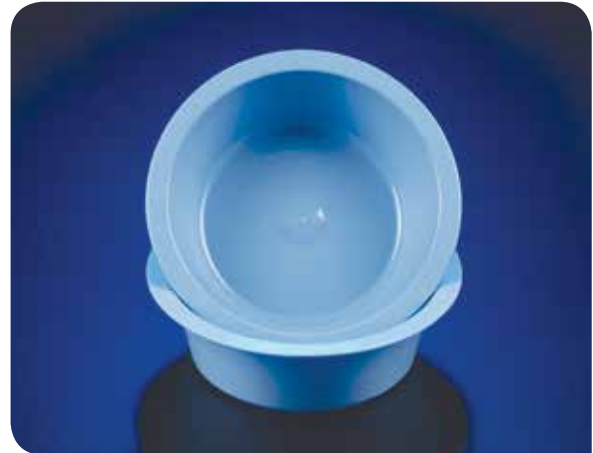



COMPONENTES DEL JUEGO PARA PROCEDIMIENTOS COLADORES PARA PALANGANAS

CARACTERÍSTICAS Y BENEFICIOS

- Facilita la extracción segura de instrumentos contaminados de las palanganas
- No interfiere con el uso normal de la palangana
- Cabe en palanganas estándares
- Graduados en cuartos, centímetros cúbicos y mililitros para mediciones sencillas
- Tapa tipo "gorro de ducha" opcional
- Se pueden esterilizar con ETO y gamma

PEDIDO

COLADORES PARA PALANGANAS		
Descripción	REF	Cantidad
Colador (6000 cm ³), azul, no estéril	HD-395-ST6000 HD-395-ST6000EU	60/Env
Colador (6000 cm ³), rojo, no estéril	HD-395-ST6000-RD HD-395-ST6000-RDEU	60/Env
Tapa (6000 cm ³), no estéril	HD-395-SB9600 HD-395-SB9600EU	100/Env





COMPONENTES DEL JUEGO PARA PROCEDIMIENTOS BATEA RIÑONERA PARA VÓMITO

CARACTERÍSTICAS Y BENEFICIOS

- Diseño flexible con bordes redondeados
- Graduados en onzas, centímetros cúbicos y mililitros para mediciones sencillas
- Se pueden esterilizar con ETO y gamma

PEDIDO

BATEA RIÑONERA PARA VÓMITO		
Descripción	REF	Cantidad
Batea riñonera para vómito (700 cm ³), no estéril	HD-395-0700 HD-395-0700EU	320/Env
Batea riñonera para vómito (700 cm ³), a granel, no estéril	HD-395-0700CT HD-395-0700CTEU	3240/ Envase





COMPONENTES DEL JUEGO PARA PROCEDIMIENTOS

BANDEJA PARA PLACENTA

CARACTERÍSTICAS Y BENEFICIOS

- Graduados en onzas, centímetros cúbicos y mililitros para mediciones sencillas
- Tapa opcional
- Se pueden esterilizar con ETO y gamma

PEDIDO

BANDEJA PARA PLACENTA		
Descripción	REF	Cantidad
Bandeja (3000 cm ³), no estéril	HD-395-3000 HD-395-3000EU	100/Env
Tapa (3000 cm ³), no estéril	HD-395-9300 HD-395-9300EU	100/Env





COMPONENTES DEL JUEGO PARA PROCEDIMIENTOS

BANDEJA RECTANGULAR

CARACTERÍSTICAS Y BENEFICIOS

- Se pueden esterilizar con ETO y gamma

PEDIDO

BANDEJA RECTANGULAR		
Descripción	REF	Cantidad
Bandeja (8000 cm ³), azul, no estéril	HD-395-8000 HD-395-8000EU 	50/Env





COMPONENTES DEL JUEGO PARA PROCEDIMIENTOS

BANDEJAS

CARACTERÍSTICAS Y BENEFICIOS

- Bordos suaves que mantienen la integridad de las envolturas y bolsas
- Esquinas gruesas que no se agrietan ni se quiebran
- Producto «limpio» que no necesita limpiarse antes de su uso
- Se pueden esterilizar con ETO y gamma

PEDIDO

BANDEJAS		
Descripción	REF	Cantidad
Pequeña, profunda, 4,74" x 5,4" x 2" (12 cm x 13,7 cm x 5,1 cm), no estéril	HD-396-0542 HD-396-0542EU ☞	600/Env
Grande, profunda, 5,4" x 9,72" x 2" (13,7 cm x 24,7 cm x 5,1 cm), no estéril	HD-396-0952 HD-396-0952EU ☞	300/Env
Pequeña, poco profunda, 4,74" x 5,4" x 1" (12 cm x 13,7 cm x 2,5 cm), no estéril	HD-396-0541 HD-396-0541EU ☞	600/Env
Grande, poco profunda, 5,4" x 9,72" x 1" (13,7 cm x 24,7 cm x 2,5 cm), no estéril	HD-396-0951 HD-396-0951EU ☞	300/Env
2 compartimentos, 4,63" x 9,56" x 1,81" (11,8 cm x 24,3 cm x 4,6 cm), no estéril	HD-396-0904 HD-396-0904EU ☞	300/Env
3 compartimentos, 9,56" x 9,94" x 1,94" (24,3 cm x 25,2 cm x 4,9 cm), no estéril	HD-396-0910 HD-396-0910EU ☞	150/Env
Alambre en J, 9,72" x 11" x 2" (24,7 cm x 27,9 cm x 5,1 cm), no estéril	HD-396-0911 HD-396-0911EU ☞	150/Env
Mesa de Mayo pequeña, 12,86" x 19,28" (32,7 cm x 49 cm), no estéril	HD-396-1219 HD-396-1219EU ☞	40/Env
Mesa de Mayo grande, 16,44" x 21,25" (41,8 cm x 54 cm), no estéril	HD-396-1622 HD-396-1622EU ☞	30/Env
Plataforma pequeña, 10,88" x 14,81" x 1,06" (27,6 cm x 37,6 cm x 2,7 cm), no estéril	HD-396-1115 HD-396-1115EU ☞	80/Env
Plataforma grande, 14,66" x 16,29" x 1,04" (37,2 cm x 41,4 cm x 2,6 cm), no estéril	HD-396-1416 HD-396-1416EU ☞	50/Env

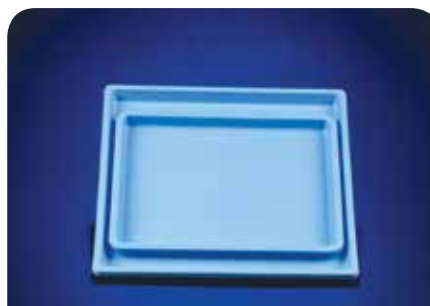



COMPONENTES DEL JUEGO PARA PROCEDIMIENTOS

JARRO

CARACTERÍSTICAS Y BENEFICIOS

- Material transparente para visualizar fácilmente los contenidos
- Boquilla de vertido para una transferencia sencilla de fluidos
- Con graduaciones en ambos lados en onzas y centímetros cúbicos, tanto para personas diestras como zurdas
- Con mango para facilitar el uso

PEDIDO

JARRO		
Descripción	REF	Cantidad
Jarro (1200 cm ³), no estéril	HD-395-1200* HD-395-1200EU*	70/Env
Jarro (1200 cm ³), granel, no estéril	HD-395-1200CT* HD-395-1200CTEU*	1344/Env

** Se puede esterilizar con ETO solamente.*





COMPONENTES DEL JUEGO PARA PROCEDIMIENTOS

VASOS DOSIFICADORES

CARACTERÍSTICAS Y BENEFICIOS

- Diseño ahusado
- Graduados en onzas y centímetros cúbicos
- Marcados en ambos lados cada 1/4 de onza y 5 cm³
- Tapa opcional

PEDIDO

VASOS DOSIFICADORES		
Descripción	REF	Cantidad
Vaso, transparente (60 cm ³), no estéril	HD-395-0060* HD-395-0060EU*	1150/Env
Vaso, azul (60 cm ³), no estéril	HD-395-0060-BL* HD-395-0060-BLEU*	1150/Env
Vaso, verde (60 cm ³), no estéril	HD-395-0060-GN* HD-395-0060-GNEU*	1150/Env
Vaso, rojo (60 cm ³), no estéril	HD-395-0060RD* HD-395-0060RDEU*	1150/Env
Vaso, amarillo (60 cm ³), no estéril	HD-395-0060-YL* HD-395-0060-YLEU*	1150/Env
Tapa, transparente, no estéril	HD-395-9006* HD-395-9006EU*	1150/Env

** Se puede esterilizar con ETO solamente*



ÍNDICE

POR NOMBRE DE PRODUCTO

A

Abrazadera de soporte del circuito respiratorio 56	279
Accesorios de succión	306
Accesorios para anestesia	277
Accesorios para anestesia, cánulas de Yankauer	277
Accesorios para anestesia, codo para máscara	277
Accesorios para anestesia, filtros	277
Accesorios para anestesia, intercambiadores de calor/humedad (HME)	277
Accesorios para anestesia, líneas de muestreo de gas	277
Accesorios para angioplastia	
Adaptadores hemostáticos tipo Y	334
Accesorios quirúrgicos	
Almohadillas de instrumental	
Almohadilla de instrumental, magnética	28
Almohadilla de instrumental no magnética	29
Almohadilla de instrumental no magnética de color rosa	29
Cierre de heridas	
Extractor de grapas cutáneas	36
Grapadora cutánea de cabezal fijo deluxe	35
Grapadora cutánea de cabezal fijo de primera calidad	34
Grapadora cutánea de cabezal giratorio	33
Contadores de agujas	
Bloque de espuma / Adhesivo	16, 17
Bloque de espuma doble	16
Bloque de espuma / Imán	18
Extracción de cuchillas DeBlade™ Contadores de agujas	10, 11
Imán / Bloque de espuma	19, 20, 21
Imán doble	13, 14
Imán simple / Adhesivo	15
Imán simple / tapa transparente	14, 15
Imán / Tiras de espuma	21
Sistema Simplicity™ para elementos punzocortantes	22
Tiras de espuma	19
Tiras de espuma / Tapa transparente	18
Dispositivos de seguridad	
Coladores de seguridad	45
Dispositivo para cambio de agujas Needle Cap Caddie™	46, 47
Soporte para bisturí	44
Elementos básicos quirúrgicos	
Bolsa para el recuento de esponjas	37
Bolsa para instrumentos	39
Cubierta de cables para suelo Safe cord™	38
Funda para separador	43
Fundas para pinzas	42
Limpiador de puntas de electrocauterio	40
Paño para instrumentos	41
Fundas y mangos para lámparas	
Adaptadores de mangos para lámparas	26, 27
Fundas flexibles de mangos para lámparas SurgiClick™	23
Mangos rígidos para lámpara	25
Identificación de vasos	
Lazos elásticos	8
Juegos de accesorios SurgiMate™	
Juego de accesorios SurgiMate™	59
Juego de accesorios SurgiMate™ 2	60
Juego de accesorios SurgiMate™ 3	61
Marcadores quirúrgicos	

Marcador de doble punta	32
Marcador de uso quirúrgico	32
Marcadores cutáneos y reglas	31
Minimarcador preoperatorio	30
Organizadores quirúrgicos	
Organizador de instrumentos	50
Organizador de paquetes de suturas	51
Pinzas y clamps quirúrgicos	
Abrazadera de soporte del circuito respiratorio	56
Pinza para toallas	54
Pinza "Peach" de paño para anestesia	57, 278
Posicionador de tubos	55
Soporte para tubos multiuso	52
Útil organizador de tubos	58
Traspaso con las manos libres	
Bandeja para traslado de elementos punzocortantes SharpStop™	48, 49
Accesorios y aditamentos universales para evacuación de humos	94
Adaptadores de brazales de esfigmomanómetro	252, 253
Adaptadores de tubos, no estériles	66
Adaptadores giratorios	350
Adaptadores hemostáticos tipo Y	334
Administración de líquidos	
Decantador de transferencia de líquidos	339
Juegos para la administración de líquidos	338
Aguja de punción con cable guía y seguridad para elementos punzocortantes	347
Aguja para neumoperitoneo	67
Agujas percutáneas	346
Alfileres de gancho	182
Alfombras absorbentes	
Alfombras absorbentes de color azul	298
Sábanas y alfombras absorbentes para pisos	299
Tapete absorbente Dri-Safe™	297
Alfombras absorbentes de color azul	298
Almohadilla para huellas plantares Neet Feet™	368
Almohadilla rígida para huellas plantares Print-A-Foot™	369
Almohadillas de instrumental	
Magnética	28
No magnética	29
Almohadillas de mesa	153
Almohadillas de mesa para quirófano	153
Almohadillas de posicionamiento	153
Almohadillas de mesa para quirófano	153
Almohadillas de posicionamiento	153
Almohadillas de tablilla para brazo	151
Almohadillas para huellas plantares	
Almohadilla para huellas plantares Neet Feet™	368
Almohadilla rígida para huellas plantares Print-A-Foot™	369
Formulario de identificación con impresión plantar DeRoyal	369
Amigdalectomía y adenoidectomía / Nariz y garganta	213
Anzuelos	171
Aplicadores con punta de algodón	170
Apósito adhesivo para heridas Covaderm®	384
Apósito para heridas absorbente Sofisorb®	390
Apósito para heridas con hidrogel Aquasorb®	388
Apósito para heridas con vaselina Xeroform	391

Apósito para heridas de barrera adhesiva Covaderm Plus®	385
Apósito para heridas no adherente con emulsión de aceite	389
Apósitos de alginato de plata Algidex Ag® para heridas	383
Apósitos de maltodextrina Multidex® para heridas	382
Apósito transparente para heridas Transeal®	387
Aro para rodilla para artroscopia	152
Artroscopia de hombro II	212
Artroscopia de rodilla	207
Asas	184
Aspirador de pera para bebés Clear Grip™	373

B

Bajalengua	191
Bandas elásticas	181
Bandeja para laceración, envasada en bolsa de fácil apertura	218, 219, 220, 221, 222, 223, 224, 225, 226
Bandeja para placenta	399
Bandeja para placenta y tapa	362
Bandeja rectangular	400
Bandejas	401
Bandejas de plástico	401
Bandejas de procedimiento personalizadas (CPT)	217
Bandejas para laceración	218, 219, 220, 221, 222, 223, 224, 225, 226
Bandejas y recipientes de plástico	
Componentes del juego para procedimientos	
Bandeja para placenta	399
Bandeja rectangular	400
Bandejas	401
Batea riñonera para vómito	398
Coladores para palanganas	397
Jarro	402
Palanganas	396
Recipiente para cable guía	395
Recipientes para esponjas	394
Vasos dosificadores	403
Bases para sutura	9
Batea riñonera para vómito	398
Bisturís de seguridad desechables	196, 197
Bisturís de seguridad desechables IonFusion con hojas retráctiles	197
Bisturís de seguridad retráctiles	352
Bisturís y cuchillas	
Bisturís de seguridad desechables	197
Bolsas de algodón de encordado doble	128
Bolsas de algodón estériles	127
Bolsas de rayón estériles	129
Bolsa de recuperación de muestras	
Bolsa para endoscopia Grab Bag™	70
Bolsa para el recuento de esponjas	37, 143
Bolsa para endoscopia Grab Bag™	70
Bolsa para instrumentos	39, 72
Bolsa para instrumentos laparoscópicos	72
Bolsas	167
Bolsas con banda	242
Bolsas para fluoroscopia y con banda	242
Bolsas respiratorias	
Bolsas respiratorias sin látex	276
Bolsas respiratorias sin látex	276

ÍNDICE

POR NOMBRE DE PRODUCTO

Bomba de sifón 289
 Botellas de plástico 178
 Brazales de esfigmomanómetro desechables
 248, 249, 250, 251, 252, 253, 378, 379
 Brazales de esfigmomanómetro para neonatos.....
 378, 379
 Brazales de esfigmomanómetro para adultos
 y niños 248, 249
 Brazales de esfigmomanómetro para
 neonatos..... 250, 251, 378, 379

C

Cable bipolar 87
 Cables de interfaz 256
 Cables guía para diagnósticos 345
 Cables para control de la temperatura 256
 Caja de agujas Sharp Stop™ 353
 Calentador de endoscopio 71
 Calentador de talón para lactantes 380
 Cánulas, control de la presión 340
 Cánulas de inyección de alta presión
 Cánulas de inyección de alta presión no trenzadas
 1000 PSI 332
 Cánulas de inyección de alta presión trenzadas 1200
 PSI 333
 Juegos estándar para arteriografías 333
 Cánulas de inyección de alta presión no trenzadas
 1000 PSI 332
 Cánulas de inyección de alta presión trenzadas
 1200 PSI 333
 Catéteres de Foley con sensor de temperatura 261
 Catéteres para control de la temperatura 261, 262
 Cepillos 168
 Cesárea 215
 Chaleco de cirujano 186
 Cierre de heridas
 Extractor de grapas cutáneas 36
 Grapadora cutánea de cabezal fijo deluxe 35
 Grapadora cutánea de cabezal fijo de primera
 calidad 34
 Grapadora cutánea de cabezal giratorio 33
 Cinta métrica 191
 Cinta para el cordón umbilical 367
 Cintas adhesivas
 Micropore 166
 Transpore 166
 Cintas de sarga 189
 Circuitos de círculo de una extremidad coaxial
 Facio 273
 Circuitos respiratorios
 Circuitos de círculo de una extremidad coaxial
 Facio 273
 Circuitos respiratorios de dos extremidades
 estándar 272
 Circuitos respiratorios de dos extremidades
 estándar 272
 Cistoscopia/resección transuretral 204
 Clips y pinzas
 Abrazadera de soporte del circuito respiratorio ..279
 Coaguladores de succión 79
 Coberturas y vendajes ortopédicos
 Juegos para suspensión
 Juegos para suspensión de hombro 106
 Malla elástica quirúrgica

Malla elástica estándar 104
 Malla elástica impermeable 105
 Uso de coberturas y vendajes 107
 Vendajes ortopédicos acolchados
 Guata para escayola 101
 Vendaje de compresión Jones 102
 Vendaje de conformación APEX™ 103
 Vendajes ortopédicos elásticos
 Vendajes cohesivos 100
 Vendajes elásticos 99
 Vendas de Esmarch 98
 Coladores de seguridad 45
 Coladores para palanganas 397
 Colchoneta para transporte de lactantes,
 no estéril 381
 Colecistomía/appendicectomía laparoscópica 208
 Colectores
 Colectores de alta presión 800 PSI 331
 Colectores de presión baja 250 PSI 329
 Colectores de presión media 550 PSI 330
 Juegos de colectores estándar 328
 Colectores de alta presión 800 PSI 331
 Colectores de presión baja 250 PSI 329
 Colectores de presión media 550 PSI 330
 Componentes del juego para procedimientos
 Bandeja para placenta 399
 Bandeja rectangular 400
 Bandejas 401
 Batea riñonera para vómito 398
 Coladores para palanganas 397
 Jarro 402
 Palanganas 396
 Recipiente para cable guía 395
 Recipientes para esponjas 394
 Vasos dosificadores 403
 Compresa vaginal y perineal 139, 190
 Conectores 169
 Contadores de agujas
 Adhesivo 15, 16, 17
 Bloque de espuma 16, 17, 18, 19, 20, 21
 Bloque de espuma doble 16
 Extracción de cuchillas DeBlade™ 10
 Imán 18, 19, 20, 21
 Imán doble 13, 14
 Imán simple 14, 15
 Sistema Simplicity™ para elementos
 punzocortantes 22
 Tapa transparente 14, 15, 18
 Tiras de espuma 18, 19, 21
 Control de fluidos especializado
 Bomba de sifón 289
 Drain-Jug™ 288
 La alfombra The Rx1 Mat™ 295
 Puddle Guppy™ 290
 Sábanas y alfombras absorbentes para pisos 299
 The Smooth Mat™ 294
 The Suctioner™ 292
 The Surgical Mat™ y The Mini Mat™ 293
 Unidad de almacenamiento con ruedas
 Wheeled Storage Unit™ 296
 Control de la presión
 Cánulas, control de la presión 340
 Control de la presión arterial

Adaptadores de brazales de
 esfigmomanómetro 252, 253
 Brazales de esfigmomanómetro para adultos
 y niños 248, 249
 Brazales de esfigmomanómetro para
 neonatos 250, 251
 Control de la temperatura 255
 Cables de interfaz 256
 Catéteres de Foley con sensor de
 temperatura 261
 Estetoscopios esofágicos 257
 Indicadores de tendencia de temperatura LCD
 SensoStrip 265
 Juegos de catéteres de Foley 262
 Sistema de fundas de reemplazo para sondas con
 sensor para neonatos 267, 372
 Sonda de temperatura miocárdica 263
 Sonda nasal 260
 Sondas con sensor de temperatura cutánea para
 neonatos 268, 269, 370, 371
 Sondas de temperatura cutánea para adultos 264
 Sondas de temperatura timpánica 266
 Sondas nasofaríngeas 259
 Sondas para temperatura de uso general, vaina de
 longitud completa 258
 Soporte acrílico para caja dispensadora
 SensoStrip 265
 Control de líquidos para suelos
 Tapete antifatiga y de succión H2NO™ 291
 Copos estériles
 Bolas de algodón de encordado doble 128
 Bolas de algodón estériles 127
 Bolas de rayón estériles 129
 Cordones 191
 Correas 155, 156
 Correas y sujeciones físicas para cirugía 155, 156
 Cortadora de pinza para cordón, no estéril 366
 Cosmic Nee-Noggs™ 318
 Cubierta de cables para suelo Safe cord™ 38
 Cuchillas y bisturís
 Bisturís de seguridad desechables 196
 Bisturís de seguridad desechables con hojas
 retráctiles 196
 Bisturís de seguridad desechables IonFusion con
 hojas retráctiles 197
 Hojas de bisturí desechables
 IonFusion® 194, 195
 D
 Decantador de transferencia de líquidos 339
 DeFogger™ 71
 Desecho de líquidos residuales
 Sistema de evacuación de líquidos residuales
 Aqua-Box® 304, 305
 Solidificante 300, 301, 302, 303
 Solidificante Premium Solidifier + 302
 Disección y manipulación de tejido 69
 Disectores laparoscópicos 69
 Disector (duro) redondo 119
 Disectores laparoscópicos 69
 Disector (romo) Kittner 120
 Disector Rosebud 116
 Dispositivo de recolección de sangre del cordón
 umbilical Umbilicup™ 364



ÍNDICE

POR NOMBRE DE PRODUCTO

Esponjas oftálmicas sin pelusa.....	114
Esponjas otológicas.....	113
Esponjas planas de vara.....	124
Esponjas redondas de varilla.....	125
Esponjas sin pelusa traumáticas. 110, 111, 112, 113	
Esponjas sinusales.....	110
Esponjas varias.....	130, 131, 132, 133, 134, 135
Esponjas y toallas quirúrgicas	
Copos estériles	
Bolas de algodón de encordado doble.....	128
Bolas de algodón estériles.....	127
Bolas de rayón estériles.....	129
Esponjas de amígdalas y adenoides	
Esponja de adenoides, redonda.....	123
Esponjas de amígdalas, encordado doble.....	122
Esponjas de amígdalas, encordado simple.....	121
Esponjas de disección	
Disector (duro) redondo.....	119
Disector (romo) Kittner.....	120
Disector Rosebud.....	116
Esponja cherry.....	118
Esponja Peanut.....	117
Esponjas de gasa de laparotomía	
Compresa vaginal y perineal.....	139
Esponjas de laparotomía.....	138
Esponjas de gasa quirúrgicas	
Esponjas planas de vara.....	124
Esponjas redondas de varilla.....	125
Esponja triangular.....	126
Esponjas de neurología	
Esponjas de neurología en compresas.....	136
Esponjas de neurología en tiras.....	137
Esponjas oftálmicas	
Esponjas oftálmicas sin pelusa.....	114
Esponjas sin pelusa traumáticas	
Esponjas de epistaxis.....	112
Esponjas nasales.....	111
Esponjas otológicas.....	113
Esponjas sinusales.....	110
Esponjas varias	
Esponja bronquial.....	134
Esponja de traqueotomía.....	133
Esponjas cilíndricas, encordado doble.....	130
Rollos de algodón dental.....	131
Tapones nasales.....	135
Tapones para oído (celulosa).....	132
Manejo de esponjas	
Bolsa para el recuento de esponjas.....	143
Toallas para quirófano	
Toallas de seguridad para quirófano, azul.....	140
Toallas para quirófano estándar.....	142
Esponja triangular.....	126
Estaciones de recolección de residuos.....	341
Estetoscopios esofágicos.....	257
Estetoscopios para control de la temperatura.....	257
Etiquetas.....	174
Etiquetas para angiografías y laboratorios de cateterismo.....	351
Etiquetas personalizadas.....	174
Extracción de cuchillas DeBlade™.....	10
Extractor de grapas cutáneas.....	36
Extremidades/Podología.....	205

F

FaceShieldz™.....	316
Facilitadores del trabajo de parto	
Perforador de la membrana amniótica.....	361
Fieltro y parches de PTFE.....	187
Filtro de insuflación.....	65
Formulario de identificación con impresión plantar	
DeRoyal.....	369
Funda para carrito.....	245
Funda para pedal.....	244
Funda para separador.....	43
Fundas de mangos para lámparas.....	23, 24, 25, 26
Fundas flexibles de mangos para lámparas	
Saf-T-Glove.....	24
Fundas flexibles de mangos para lámparas	
SurgiClick™.....	23
Fundas flexibles de mangos para lámparas	
Saf-T-Glove.....	24
Fundas flexibles de mangos para lámparas	
SurgiClick™.....	23
Fundas para equipos	
Paño para cámara y brazo láser.....	73
Fundas para equipos de angiografía.....	348
Fundas para pinzas.....	42
Fundas y mangas.....	183
Fundas y paños para equipos	
Bolsas para fluoroscopia y con banda.....	242
Funda para carrito.....	245
Funda para pedal.....	244
Fundas y protectores para casetes de rayos X.....	240, 241
Paño para aislamiento.....	243
Paño para cámara endoscópica y brazo láser.....	237
Paño para hielo picado.....	245
Paño para sistema de cámaras cerrado.....	238, 239
Paños para brazo en C.....	232
Paños para microscopio LEICA.....	234
Paños para microscopios universales.....	233
Zeiss® MD.....	236
Zeiss OPML.....	235
Fundas y protectores para casetes de rayos X240, 241	

G

Gafas protectoras, no estériles.....	322, 323
Gasa.....	172
General/plástico.....	206
Gorros para bebés.....	374
Gorros para recién nacidos	
Gorros para bebés.....	374
Grapadora cutánea de cabezal fijo de primera calidad.....	34
Grapadora cutánea de cabezal giratorio.....	33
Guantes.....	191
Guata para escayola.....	101

H

Hardware SafeLiner®.....	283
Hisopos para proctología.....	179
Hojas de bisturí desechables IonFusion®.....	194, 195

I

Indicadores de tendencia de temperatura.....	265
Indicadores de tendencia de temperatura LCD	
SensoStrip.....	265
Instrumentos.....	173
Insuflación	
Adaptadores de tubos, no estériles.....	66
Aguja para neumoperitoneo.....	67
Filtro de insuflación.....	65
Juegos de tubos de insuflación.....	64
Irrigación y aspiración	
Tubos.....	68

J

Jarro.....	402
Jarro de plástico.....	402
Jeringuillas	
Jeringuillas de control.....	343
Jeringuillas especializadas con pistón de color.....	344
Jeringuillas de control.....	343
Jeringuillas especializadas con pistón de color.....	344
Juego de atención al paciente.....	158
Juego de mesa Jackson.....	162
Juego de posicionamiento con elevación de pierna (Juego de corazón abierto).....	159
Juego de posicionamiento Schlein.....	163
Juego de transferencia de contraste con válvula lavable.....	337
Juego para armazón Jackson.....	162
Juego para cesárea.....	360
Juego para posición de decúbito prono.....	157
Juego para posición de decúbito supino.....	157
Juego para posición de decúbito supino bariátrico.....	157
Juego práctico para partos vaginales libre de látex.....	359
Juegos de accesorios SurgiMate™.....	59, 60, 61
Juegos de armazón de Andrew.....	161
Juegos de catéteres de Foley.....	262
Juegos de colectores estándar.....	328
Juegos de mesa de Andrew.....	160
Juegos de mesa Seton.....	157
Juegos de posicionamiento.....	157, 158, 159, 160, 161, 162, 163
Juegos de posicionamiento para laminectomía.....	158, 159
Juegos de preparación	
Juegos estándar de preparación del campo quirúrgico.....	200, 201
Juegos de soportes de brazo para laminectomía.....	159
Juegos de tubos de insuflación.....	64
Juegos estándar de preparación del campo quirúrgico.....	200, 201
Juegos estándar para arteriografías.....	333
Juegos laparoscópicos	
Juegos prácticos.....	74
Juegos para ahorro de contraste.....	335
Juegos para angiografía	
Paquetes de procedimiento.....	326
Juegos para extracción de suturas.....	227, 228, 229
Juegos para extracción de suturas, envasados en bandeja de forma, relleno y sellado.....	227, 228, 229
Juegos para la administración de contraste.....	336

ÍNDICE

POR NOMBRE DE PRODUCTO

Juegos para la administración de líquidos..... 338
 Juegos para suspensión
 Juegos para suspensión de hombro 106
 Juegos prácticos
 Juegos laparoscópicos 74
 Juego Wilson 163

L

La alfombra The Rx1 Mat™ 295
 Laparoscópico/Ginecológico 209
 Lápices de electrocauterio de activación manual 78
 Lápices de electrocauterio electroquirúrgicos
 Coaguladores de succión 79
 Lápices de electrocauterio de activación manual 78
 Lápiz de electrocauterio Breazeale Fine
 Touch™ 80
 Lápices de evacuación de humos y accesorios
 ExtendEVAC™ 91
 Lápiz de electrocauterio Breazeale Fine Touch™ 80
 Lazos elásticos 8
 Limpiador de puntas de electrocauterio 40, 86
 Llaves de paso
 Llaves de paso de alta y baja presión 327
 Llaves de paso de alta y baja presión 327
 Lubricantes 176

M

Malla elástica quirúrgica
 Malla elástica estándar 104
 Malla elástica impermeable 105
 Manejo de esponjas
 Bolsa para el recuento de esponjas 143
 Manejo del cordón umbilical
 Cinta para el cordón umbilical 367
 Cortadora de pinza para cordón, no estéril 366
 Dispositivo de recolección de sangre del cordón
 umbilical UmbilCup™ 364
 Pinza para cordón umbilical 365
 Mangos para lámparas 23, 24, 25, 26
 Adaptadores 26, 27
 Mangos rígidos para lámpara 25
 Máquina de evacuación de humos Crystal
 Vision 88, 89, 90
 Máquinas de evacuación de humos, electrodos y filtros
 Accesorios y aditamentos universales para
 evacuación de humos 94
 Adaptadores para máquinas de evacuación de
 humos 93
 Filtros para máquinas de evacuación de humos 92
 Lápices de evacuación de humos y accesorios
 ExtendEVAC™ 91
 Máquina de evacuación de humos Crystal
 Vision 88, 89, 90
 Tubos y accesorios para evacuación de humos para
 procedimientos laparoscópicos o con láser 95
 Marcadores quirúrgicos
 Cutáneo 31
 De uso general 32
 Doble punta 32
 Preoperatorio 30
 Reglas 31
 Máscaras para anestesia 274
 Máscaras para fototerapia

Protectores oculares neonatales 377
 Mascarilla con Splash ShieldZ™, no estéril 321
 Microagujas 83

N

Navajas y cuchillas 180

O

Omni-Jugs® 287
 Organizador de instrumentos 50
 Organizador de paquetes de suturas 51
 Organizadores quirúrgicos
 Organizador de instrumentos 50
 Organizador de paquetes de suturas 51

P

Palanganas 396
 Palillos 191
 Paño para aislamiento 243
 Paño para cámara endoscópica y brazo láser 237
 Paño para cámara y brazo láser 73
 Paño para hielo picado 245
 Paño para instrumentos 41
 Paño para sistema de cámaras cerrado 239
 Paños auxiliares 243, 244, 245
 Paños para brazo en C 232
 Paños para cámara 237, 238, 239
 Paños para casetes 240, 241
 Paños para el parto
 Satchel Sheet™, no estéril 363
 Paños para microscopio 233, 234, 235, 236
 Paños para microscopio LEICA 234
 Paños para microscopios universales 233
 Paquetes de procedimiento
 Amigdalectomía y adenoidectomía / Nariz y
 garganta 213
 Artroscopia de hombro II 212
 Artroscopia de rodilla 207
 Bandejas de procedimiento personalizadas (CPT)217
 Cesárea 215
 Cistoscopia/resección transuretral 204
 Colecistectomía/apendicectomía
 laparoscópica 208
 Extremidades/Podología 205
 General/plástico 206
 Laparoscópico/Ginecológico 209
 Parto vaginal 214
 Posición ginecológica/ginecología 210
 Sala de partos 216
 Paquetes estándar para partos
 Equipo de bandejas para la sala de partos 358
 Juego para cesárea 360
 Juego práctico para partos vaginales libre
 de látex 359
 Parto vaginal 214
 Peine 191
 Pera de goma
 Aspirador de pera para bebés Clear Grip™ 373
 Perforador de la membrana amniótica 361
 Pinza para cordón umbilical 365
 Pinza para toallas 54
 Pinza "Peach" de paño para anestesia 57, 278

Pinzas y clamps quirúrgicos

Abrazadera de soporte del circuito respiratorio 56
 Pinza para toallas 54
 Pinza "Peach" de paño para anestesia 57, 278
 Posicionador de tubos 55
 Soporte para tubos multiuso 52
 Útil organizador de tubos 58

Placas de bisturí

Placas de bisturí con hidrogel y gel adhesivo 85
 Placas de bisturí con hidrogel y gel adhesivo 85
 Portainstrumentos 39, 72
 Posicionador de tubos 55
 Posicionadores

Almohadillas de mesa

Almohadillas de posicionamiento 153
 Correas y sujeciones físicas para cirugía
 Correas 155, 156
 Sujeciones físicas para mesa de
 operaciones 156
 Juegos de posicionamiento

Juego de atención al paciente 158
 Juego de mesa Jackson 162
 Juego de posicionamiento con elevación de
 pierna (Juego de corazón abierto) 159
 Juego de posicionamiento Schlein 163
 Juego para armazón Jackson 162
 Juego para posición de decúbito prono 157
 Juego para posición de decúbito supino 157
 Juego para posición de decúbito supino
 bariátrico 157
 Juegos de armazón de Andrew 161
 Juegos de mesa de Andrew 160
 Juegos de mesa Seton 157
 Juegos de posicionamiento para
 laminectomía 158, 159
 Juegos de soportes de brazo para
 laminectomía 159
 Juego Wilson 163

Posicionadores de brazo

Almohadillas de tablilla para brazo 151
 Protectores de nervio cubital 150
 Protector universal de brazo 151
 Soportes de brazo para laminectomía 151

Posicionadores de cabeza

Posicionadores de cabeza en decúbito
 prono 148, 149
 Posicionadores de cabeza redondos 146
 Posicionadores de cabeza surtidos 149
 Posicionadores de cabeza tipo donut, alta
 densidad 146
 Posicionadores de cabeza tipo donut, baja
 densidad 146
 Soportes para cabeza 147
 Soportes para cabeza, baja densidad 147
 Soportes para cabeza, extra alto 147

Posicionadores de rodilla

Aro para rodilla para artroscopia 152
 Rollo para rodilla 152
 Soporte para el hueco poplíteo para
 artroscopia 152
 Posicionadores especiales

Rollos comunes 154
 Posicionadores de brazo 150, 151

ÍNDICE

POR NOMBRE DE PRODUCTO

Posicionadores de cabeza.....	146, 147, 148, 149
Posicionadores de cabeza en decúbito prono	148, 149
Posicionadores de cabeza redondos.....	146
Posicionadores de cabeza surtidos.....	149
Posicionadores de cabeza tipo donut, alta densidad.....	146
Posicionadores de cabeza tipo donut, baja densidad.....	146
Posicionadores de rodilla.....	152
Posicionadores especiales.....	154
Posicionadores quirúrgicos.....	145
Posición ginecológica/ginecología.....	210
Preservativo.....	191
Productos accesorios para angiografía.....	325
Productos de protección facial	
Cosmic Nee-Noggs™.....	318, 319
Gafas protectoras, no estériles.....	322, 323
Mascarilla con Splash ShieldZ™, no estéril.....	321
Solid Side Shieldz™, no estéril.....	320
Productos de soporte	
Alfileres de gancho.....	182
Anzuelos.....	171
Aplicadores con punta de algodón.....	170
Artículos varios.....	191
Asas.....	184
Bajalengua.....	191
Bandas elásticas.....	181
Bolsas.....	167
Botellas de plástico.....	178
Cepillos.....	168
Chaleco de cirujano.....	186
Cinta métrica.....	191
Cintas adhesivas.....	166
Cintas de sarga.....	189
Compresa vaginal y perineal.....	190
Conectores.....	169
Cordones.....	191
Dispositivos de laboratorio.....	175
Esponjas.....	185
Etiquetas.....	174
Etiquetas personalizadas.....	174
Filtro y parches de PTFE.....	187
Fundas y mangas.....	183
Gasa.....	172
Guantes.....	191
Hisopos para proctología.....	179
Instrumentos.....	173
Lubricantes.....	176
Navajas y cuchillas.....	180
Palillos.....	191
Peine.....	191
Preservativo.....	191
Recipientes de plástico.....	178
Tee de golf.....	191
Tiras Montgomery.....	177
Tubos.....	188
Vasos de plástico.....	178
Productos electroquirúrgicos y de evacuación de humos.....	77
Productos para contraste	
Juego de transferencia de contraste con válvula lavable.....	337
Juegos para ahorro de contraste.....	335
Juegos para la administración de contraste.....	336
Productos para el cuidado de heridas para la sala de partos	
Apósito adhesivo para heridas Covaderm®.....	384
Apósito para heridas absorbente Sofsborb®.....	390
Apósito para heridas con hidrogel Aquasorb®.....	388
Apósito para heridas con vaselina Xeroform.....	391
Apósito para heridas de barrera adhesiva Covaderm Plus®.....	385
Apósito para heridas no adherente con emulsión de aceite.....	389
Apósitos de alginato de plata Algindex Ag® para heridas.....	383
Apósitos de maltodextrina Multidex® para heridas.....	382
Apósito transparente para heridas Transeal®.....	387
Tiras de cierre de heridas Episeal®.....	386
Productos para parto y neonatal	
Almohadillas para huellas plantares	
Almohadilla para huellas plantares Neet Feet™.....	368
Almohadilla rígida para huellas plantares Print-A-Foot™.....	369
Formulario de identificación con impresión plantar DeRoyal.....	369
Brazales de esfigmomanómetro desechables	
Brazales de esfigmomanómetro para neonatos.....	378, 379
Dispositivos térmicos	
Calentador de talón para lactantes.....	380
Colchoneta para transporte de lactantes, no estéril.....	381
Elementos básicos para la sala de partos	
Bandeja para placenta y tapa.....	362
Facilitadores del trabajo de parto	
Perforador de la membrana amniótica.....	361
Gorros para recién nacidos	
Gorros para bebés.....	374
Manejo del cordón umbilical	
Cinta para el cordón umbilical.....	367
Cortadora de pinza para cordón, no estéril.....	366
Dispositivo de recolección de sangre del cordón umbilical UmbilliCup™.....	364
Pinza para cordón umbilical.....	365
Máscaras para fototerapia	
Protectores oculares neonatales.....	377
Paños para el parto	
Satchel Sheet™, no estéril.....	363
Paquetes estándar para partos	
Equipo de bandejas para la sala de partos.....	358
Juego para cesárea.....	360
Juego práctico para partos vaginales libre de látex.....	359
Pera de goma	
Aspirador de pera para bebés Clear Grip™.....	373
Productos para el cuidado de heridas para la sala de partos	
Apósito adhesivo para heridas Covaderm®.....	384
Apósito para heridas absorbente Sofsborb®.....	390
Apósito para heridas con hidrogel Aquasorb®.....	388
Apósito para heridas con vaselina Xeroform.....	391
Apósito para heridas de barrera adhesiva Covaderm Plus®.....	385
Apósito para heridas no adherente con emulsión de aceite.....	389
Apósitos de alginato de plata Algindex Ag® para heridas.....	383
Apósitos de maltodextrina Multidex® para heridas.....	382
Apósito transparente para heridas Transeal®.....	387
Tiras de cierre de heridas Episeal®.....	386
Tablilla para brazo para recién nacidos	
Tablillas de espuma para administración I.V.....	376
Tablillas para administración I.V.....	375
Productos y circuitos para anestesia	
Accesorios para anestesia, cánulas de Yankauer.....	277
Accesorios para anestesia, codo para máscara.....	277
Accesorios para anestesia, filtros.....	277
Accesorios para anestesia, intercambiadores de calor/humedad (HME).....	277
Accesorios para anestesia, líneas de muestreo de gas.....	277
Bolsas respiratorias	
Bolsas respiratorias sin látex.....	276
Circuitos respiratorios	
Circuitos de circulo de una extremidad coaxial Facio.....	273
Circuitos respiratorios de dos extremidades estándar.....	272
Clips y pinzas	
Abrazadera de soporte del circuito respiratorio.....	279
Máscaras para anestesia.....	274
Vías aéreas, Berman.....	275
Vías aéreas, Guedel.....	275
Protección contra elementos punzocortantes	
Bisturís de seguridad retráctiles.....	352
Caja de agujas Sharp Stop™.....	353
Protección facial	
FaceShieldz™.....	316
Speyes™ Eye Shieldz™.....	317
Protectores de nervio cubital.....	150
Protectores oculares neonatales.....	377
Protector universal de brazo.....	151
Puddle Guppy™.....	290
R	
Recipiente para cable guía.....	395
Recipiente para cable guía con tapa.....	349
Recipientes de plástico.....	178
Palanganas.....	396
Recipiente para cable guía.....	395
Recipientes para esponjas.....	394
Recipientes para esponjas.....	394
Recipientes para mediciones críticas.....	286
Recolección de residuos	
Estaciones de recolección de residuos.....	341
Splash Stop®.....	342
Rollo para rodilla.....	152
Rollos comunes.....	154
Rollos de algodón dental.....	131

ÍNDICE

POR NOMBRE DE PRODUCTO

S

Sábanas y alfombras absorbentes para pisos.....	299
Sala de partos.....	216
Satchel Sheet™, no estéril.....	363
Sistema de depósitos rígidos Crystalline™, no estéril.....	284, 285
Sistema de evacuación de líquidos residuales Aqua-Box®.....	304, 305
Sistema de fundas de reemplazo para sondas con sensor para neonatos.....	267, 372
Sistema de recipiente semirrígido SafeLiner®, no estéril.....	282
Sistemas de cobertura y vendajes ortopédicos.....	97
Sistemas de entrega unitizados.....	199
Sistemas de evacuación de humos.....	75, 88, 89, 91
Sistemas de succión	
Hardware SafeLiner®.....	283
Sistema de depósitos rígidos Crystalline™, no estéril.....	284, 285
Sistema de recipiente semirrígido SafeLiner®, no estéril.....	282
Sistema Simplicity™ para elementos punzocortantes.....	22
Solidificante.....	300, 301, 302, 303
Solidificante Premium Solidifier +.....	302
Solid Side Shieldz™, no estéril.....	320
Solución antiempañamiento	
DeFogger™.....	71
Sonda de temperatura miocárdica.....	263
Sonda nasal.....	260
Sondas con sensor de temperatura cutánea para neonatos Hydro-Temp®.....	268, 269, 370, 371
Sondas de temperatura cutánea para adultos.....	264
Sondas de temperatura timpánica.....	266
Sondas nasofaríngeas.....	259
Sondas para el control de la temperatura.....	258, 259, 260, 263, 264, 266, 267, 268, 269, 370, 371, 372
Sondas para temperatura de uso general, vaina de longitud completa.....	258
Soporte acrílico para caja dispensadora	
SensoStrip.....	265
Soporte para bisturí.....	44
Soporte para el hueco poplíteo para artroscopia.....	152
Soporte para tubos multiuso.....	52
Soportes de brazo para laminectomía.....	151
Soportes para brazo.....	151
Soportes para cabeza.....	147
Soportes para cabeza, baja densidad.....	147
Soportes para cabeza, extra alto.....	147
Speyes™ Eye Shieldz™.....	317
Splash Stop®.....	342
Succión especial	
Omni-Jugs®.....	287
Recipientes para mediciones críticas.....	286
Succión y manejo de líquidos residuales.....	281
Sujeciones físicas para mesa de operaciones.....	156

T

Tablilla para brazo para recién nacidos	
Tablillas de espuma para administración I.V.....	376
Tablillas para administración I.V.....	375
Tablillas de espuma para administración I.V.....	376
Tablillas para administración I.V.....	375

Tapete absorbente Dri-Safe™.....	297
Tapete antifatiga y de succión H2NO™.....	291
Tapones nasales.....	135
Tapones para oído (celulosa).....	132
Tee de golf.....	191
The Smooth Mat™.....	294
The Suctioner™.....	292
The Surgical Mat™ y The Mini Mat™.....	293
Tiras de cierre de heridas Episeal®.....	386
Tiras Montgomery.....	177
Toallas	
Toallas para quirófano	
Toallas de seguridad para quirófano, azul.....	140
Toallas fenestradas.....	141
Toallas para quirófano estándar.....	142
Toallas de seguridad para quirófano, azul.....	140
Toallas fenestradas.....	141
Toallas para quirófano	
Toallas de seguridad para quirófano, azul.....	140
Toallas para quirófano estándar.....	142
Toallas para quirófano estándar.....	142
Traspaso con las manos libres	
Bandeja para traslado de elementos punzocortantes SharpStop™.....	48, 49
Tubos.....	188
Tubos y accesorios para evacuación de humos para procedimientos laparoscópicos o con láser.....	95

U

Unidad de almacenamiento con ruedas Wheeled Storage Unit™.....	296
Uso de coberturas y vendajes.....	107
Útil organizador de tubos.....	58

V

Vasos de plástico.....	178
Vasos dosificadores.....	403
Vasos dosificadores.....	403
Vendaje de compresión Jones.....	102
Vendaje de conformación APEX™.....	103
Vendajes	
Vendajes ortopédicos acolchados	
Guata para escayola.....	101
Vendaje de compresión Jones.....	102
Vendaje de conformación APEX™.....	103
Vendajes ortopédicos elásticos	
Vendajes cohesivos.....	100
Vendajes elásticos.....	99
Vendas de Esmarch.....	98
Vendajes cohesivos.....	100
Vendajes elásticos.....	99
Vendajes ortopédicos acolchados.....	101, 102, 103
Vendajes ortopédicos elásticos.....	98, 99, 100
Vendas de Esmarch.....	98
Vendas de Esmarch.....	98
Vías aéreas, Berman.....	275
Vías aéreas, Guedel.....	275

Z

Zeiss® MD.....	236
Zeiss OPMI.....	235

APÉNDICE

ATRIBUCIONES

Todos los productos exhibidos se comercializan legalmente según las leyes y reglamentaciones de Estados Unidos, pero pueden no estar a la venta en todos los países. Comuníquese para consultar acerca de la disponibilidad en su región.

Bard-Parker es una marca comercial registrada de Becton, Dickinson or Company registrada en Estados Unidos, otros países o en ambos.

Canica y Canica-Safety son marcas comerciales registradas de Canica Design, Inc. registradas en Estados Unidos, otros países o en ambos.

Coban es una marca comercial registrada de Johnson & Johnson registrada en Estados Unidos, otros países o en ambos.

Criticare es una marca comercial registrada de Criticare Systems, Inc. registrada en Estados Unidos, otros países o en ambos.

Datascope es una marca comercial registrada de Datascope Trademark Corp. registrada en Estados Unidos, otros países o en ambos.

Datex es una marca comercial registrada de Emona Tims Pty Limited registrada en Estados Unidos, otros países o en ambos.

Defogger, Drain Jug, Easybreathe, Eyesheildz, Fine Touch, Flexipad, Needle Cap Caddie, Raypaque, SharpStop, Suture Tie Rack son marcas comerciales de DeRoyal Industries, Inc. registradas en Estados Unidos.

DeRoyal y DeRoyal. Improving Care. Improving Business. son marcas comerciales registradas de DeRoyal Industries, Inc., registradas en Estados Unidos y otros países.

Dinamap es una marca comercial registrada de GE Medical Systems Information Technologies, Inc. registrada en Estados Unidos, otros países o en ambos.

GE es una marca comercial registrada de General Electric Company registrada en Estados Unidos, otros países o en ambos.

Hill-Rom es una marca comercial registrada de Hill-Rom Services, Inc. registrada en Estados Unidos, otros países o en ambos.

Ionfusion es una marca comercial registrada de Molecular Metallurgy, Inc. registrada en Estados Unidos, otros países o en ambos.

Kraton es una marca comercial registrada de Kraton Polymers registrada en Estados Unidos, otros países o en ambos.

Leica es una marca comercial registrada de Leica Microsystems Ir Gmbh registrada en Estados Unidos, otros países o en ambos.

Marquette es una marca comercial registrada de Marquette Electronics, Inc. registrada en Estados Unidos, otros países o en ambos.

Micropore y Transpore son marcas comerciales de 3M en Estados Unidos.

Mindray es una marca comercial registrada de Shenzhen Mindray Bio-Medical, Electronics Co., Ltd. registrada en Estados Unidos, otros países o en ambos.

Neenogs o SpEyes son marcas comerciales de Embrace Healthcare, LLC. en Estados Unidos

OPMI es una marca comercial registrada de Carl Zeiss Ag registrada en Estados Unidos, otros países o en ambos.

Personna Plus es una marca comercial registrada de Eveready Battery Company, Inc. registrada en Estados Unidos, otros países o en ambos.

Siemens es una marca comercial registrada de Siemens Aktiengesellschaft registrada en Estados Unidos, otros países o en ambos.

Sof-Rol es una marca comercial registrada de BSN Medical registrada en Estados Unidos, otros países o en ambos.

Spacelabs es una marca comercial registrada de Spacelabs Medical, Inc. registrada en Estados Unidos, otros países o en ambos.

Specialist es una marca comercial registrada de BSN Medical registrada en Estados Unidos, otros países o en ambos.

Splash Stop, Surgimate y ExtendEvac Omni-Jugs son marcas comerciales registradas de DeRoyal Industries, Inc., registradas en Estados Unidos y otros países.

Surgilube es una marca comercial registrada de Nycomed Us Inc. registrada en Estados Unidos, otros países o en ambos.

Swann-Morton es una marca comercial registrada de Swann-Morton Limited registrada en Estados Unidos, otros países o en ambos.

Telfa es una marca comercial registrada de Kendall Company registrada en Estados Unidos, otros países o en ambos.

The Suctioner, The Surgical Mat, The Mini Mat, The Smooth Mat, The Rx1 Mat y Wheeled Storage Unit son marcas comerciales de Flagship Surgical, LLC en Estados Unidos, otros países o en ambos.

Ultra Clear es una marca comercial registrada de Johnson & Johnson registrada en Estados Unidos, otros países o en ambos.

Vaseline es una marca comercial registrada de Unilever Supply Chain, Inc. registrada en Estados Unidos, otros países o en ambos.

Webril es una marca comercial registrada de International Paper Company registrada en Estados Unidos, otros países o en ambos.

Welch Allyn es una marca comercial registrada de Welch Allyn, Inc. registrada en Estados Unidos, otros países o en ambos.

Zeiss es una marca comercial registrada de Carl Zeiss Ag registrada en Estados Unidos, otros países o en ambos.

Zoll es una marca comercial registrada de Zoll Medical Corporation registrada en Estados Unidos, otros países o en ambos.

Zymed es una marca comercial registrada de Zymed Laboratories Inc. registrada en Estados Unidos, otros países o en ambos.

Las demás marcas mencionadas en el presente documento pueden ser marcas comerciales o marcas comerciales registradas de sus respectivos propietarios.





Improving Care. Improving Business.™



200 DeBusk Lane | Powell, TN 37849, EE. UU. de América | www.deroyal.com
Clientes de EE. UU. | 1-800-251-9864
Exportadores de EE. UU. y clientes de Canadá | 1-800-327-3346
Distribuidores internacionales | + 1-865-362-6022

Para más información, comuníquese con su representante
o distribuidor local de DeRoyal.