

ROYAL & MED

INSUMOS MÉDICOS



ELÁSTICOS VASCULARES

IDENTIFICACIÓN CON COLORES

CARACTERÍSTICAS Y BENEFICIOS

- Silicona de uso médico de alta calidad
- Fuertes y duraderos, pero a la vez suaves
- No porosos para deslizarlos suave y fácilmente por los vasos
- El elemento radiopaco garantiza detectabilidad con rayos X
- Codificados por color para asistir en la detección de vasos
- Cajas dispensadoras que minimizan el almacenamiento
- Disponibles en dos tamaños
- Se incluyen dos hebras de 16" (40cm) en cada paquete:
 - Los Maxis tienen 2,5mm de ancho y 1,0mm de espesor
 - Los Minis tienen 1,3mm de ancho y 0,9mm de espesor
- Envueltos prolijamente en una tarjeta de plástico para una presentación sin enredos y colocación en un campo estéril
- Libre de látex

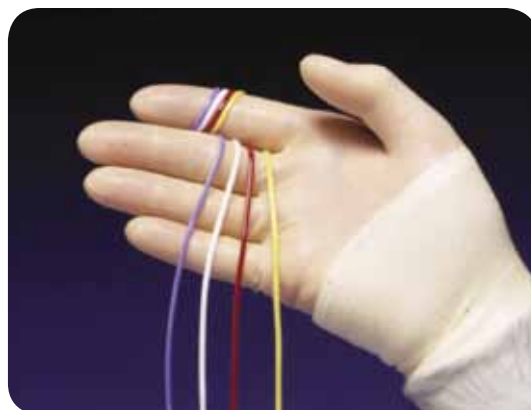

ELÁSTICOS

VASCULARES

Descripción	REF, estéril	Cantidad*	REF, no estéril	Cantidad
Lazos elásticos, Mini Blanco, 2/Tarjeta	30-711	2/Paq, 25 Paq/Ca, 2 Ca/Es	30-711NS	50/Envase
Lazos elásticos, Mini Blanco, 2/Bolsa	30-711L (suelto)	2/Paq, 25 Paq/Ca, 2 Ca/Es		
Lazos elásticos, Mini Rojo, 2/Tarjeta	30-712	2/Paq, 25 Paq/Ca, 2 Ca/Es	30-712NS	50/Envase
Lazos elásticos, Mini Rojo, 2/Bolsa	30-712L (suelto)	2/Paq, 25 Paq/Ca, 2 Ca/Es		
Lazos elásticos, Mini Azul, 2/Tarjeta	30-713	2/Paq, 25 Paq/Ca, 2 Ca/Es	30-713NS	50/Envase
Lazos elásticos, Mini Azul, 2/Bolsa	30-713L (suelto)	2/Paq, 25 Paq/Ca, 2 Ca/Es		
Lazos elásticos, Mini Amarillo, 2/Tarjeta	30-714	2/Paq, 25 Paq/Ca, 2 Ca/Es	30-714NS	50/Envase
Lazos elásticos, Mini Amarillo, 2/Bolsa	30-714L (suelto)	2/Paq, 25 Paq/Ca, 2 Ca/Es		
Lazos elásticos, Maxi Blanco, 2/Tarjeta	30-721	2/Paq, 25 Paq/Ca, 2 Ca/Es	30-721NS	50/Envase
Lazos elásticos, Maxi Blanco, 2/Bolsa	30-721L (suelto)	2/Paq, 25 Paq/Ca, 2 Ca/Es		
Lazos elásticos, Maxi Rojo, 2/Tarjeta	30-722	2/Paq, 25 Paq/Ca, 2 Ca/Es	30-722NS	50/Envase
Lazos elásticos, Maxi Rojo, 2/Bolsa	30-722L (suelto)	2/Paq, 25 Paq/Ca, 2 Ca/Es		
Lazos elásticos, Maxi Azul, 2/Tarjeta	30-723	2/Paq, 25 Paq/Ca, 2 Ca/Es	30-723NS	50/Envase
Lazos elásticos, Maxi Azul, 2/Bolsa	30-723L (suelto)	2/Paq, 25 Paq/Ca, 2 Ca/Es		
Lazos elásticos, Maxi Amarillo, 2/Tarjeta	30-724	2/Paq, 25 Paq/Ca, 2 Ca/Es	30-724NS	50/Envase
Lazos elásticos, Maxi Amarillo, 2/Bolsa	30-724L (suelto)	2/Paq, 25 Paq/Ca, 2 Ca/Es		



*Cada envase de producto estéril contiene 50 paquetes o 100 hebras.



BOTAS PARA SUTURA

SISTEMA DE PROTECCIÓN DE SUTURAS

CARACTERÍSTICAS Y BENEFICIOS

- Facilitan el agarre y etiquetado sin dañar suturas delicadas
- Cartucho de espuma que promueve el registro
- Parte posterior adhesiva extendida que se puede retirar para una colocación segura y extracción rápida
- Disponibles en dos tamaños para un calce perfecto:
 - Las estándares tienen 0,062" (1,58mm) de diámetro interno
 - Las grandes tienen 0,093" (2,36mm) de diámetro interno
- El elemento radiopaco garantiza detectabilidad con rayos X
- Se ofrecen en diversos colores
- Envasadas en una bolsa protectora para una presentación fácil y estéril
- Libre de látex

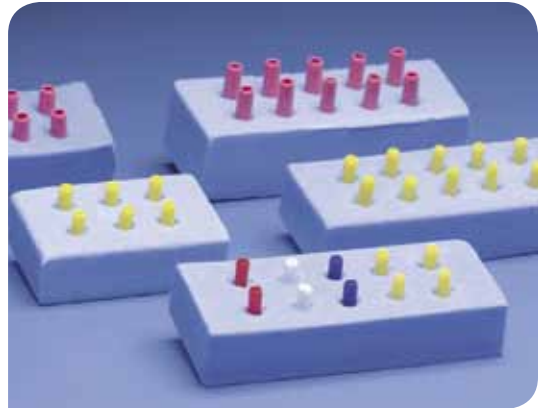

BOTA PARA SUTURA				
Descripción	REF, estéril	Cantidad	REF, no estéril	Cantidad
Bases para sutura, amarillo estándar	30-701	10/Paq, 50Paq/Es	30-701NS	10/Paq, 50Paq/Es
Bases para sutura, amarillo estándar	30-702	6/Paq, 50Paq/Es	30-702NS	6/Paq, 50Paq/Es
Bases para sutura, rosado grande	30-703	10/Paq, 25Paq/Es	30-703NS	10/Paq, 25Paq/Es
Bases para sutura, rosado grande	30-704	6/Paq, 25Paq/Es	30-704NS	6/Paq, 25Paq/Es
Bases para sutura, varios colores estándar	30-705	10/Paq, 10Paq/Ca, 2Ca/Es	30-705NS	10/Paq, 10Paq/Ca, 2Ca/Es



SISTEMA DE EXTRACCIÓN DE CUCHILLAS Y CONTADORES DE AGUJAS™

CARACTERÍSTICAS Y BENEFICIOS

Nuestro sistema de extracción de cuchillas es una característica exclusiva diseñada para brindar una extracción segura y simple de las cuchillas contaminadas. Está disponible en estilos magnético, de espuma o combinación, todos sin látex. Las características de los contadores de agujas de DeRoyal brindan un diseño más seguro y evitan la apertura accidental durante el desecho o si se caen.

- El color rojo significa residuo con riesgo biológico (también disponible en amarillo)
- Los bordes superpuestos de la caja ayudan a evitar que los elementos punzocortantes se escapen al cerrarla
- La guía del mango del bisturí facilita el uso del extractor de cuchillas
- El extractor de cuchillas opcional reduce el riesgo de lesiones en el médico
- Cuenta con un diseño "lock box"
- El cierre con traba sin intervención del usuario se engancha automáticamente para impedir la apertura accidental

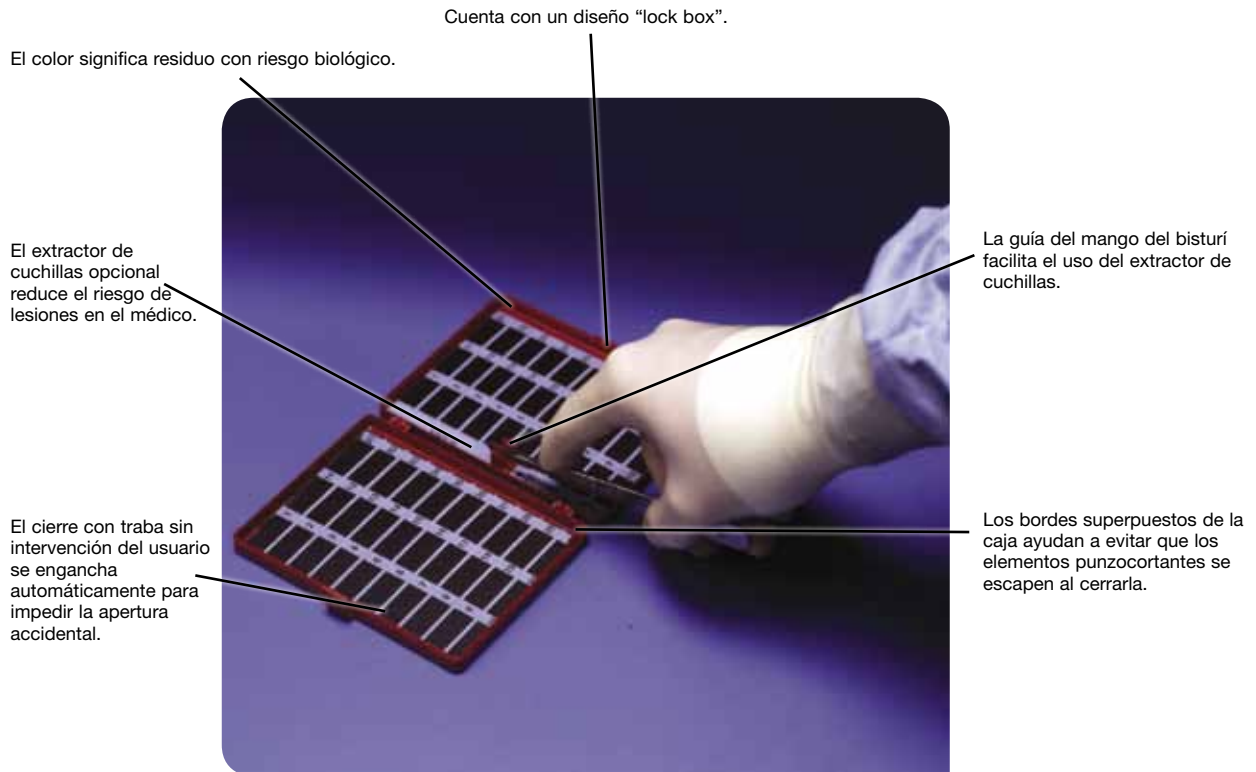

SISTEMA DE EXTRACCIÓN DE CUCHILLAS Y CONTADORES DE AGUJAS

CARACTERÍSTICAS Y BENEFICIOS

- Imán de superficie completa que brinda espacio adicional para elementos punzocortantes de forma extraña, clavos, cuchillas o agujas
- Los números en los imanes permiten la fácil colocación y posicionamiento de los elementos punzocortantes
- Los números y descripciones fáciles de leer facilitan el recuento correcto de las cuchillas y agujas
- Funda transparente disponible, que permite la visualización de la caja transparente al estar cerrada
- El color rojo significa residuo con riesgo biológico
- Cuenta con un diseño "lock box"
- El cierre con traba sin intervención del usuario se engancha automáticamente para impedir la apertura accidental
- Los bordes superpuestos de la caja ayudan a evitar que los elementos punzocortantes se escapen al cerrarla para su desecho en un envase designado para este tipo de elementos
- Libre de látex

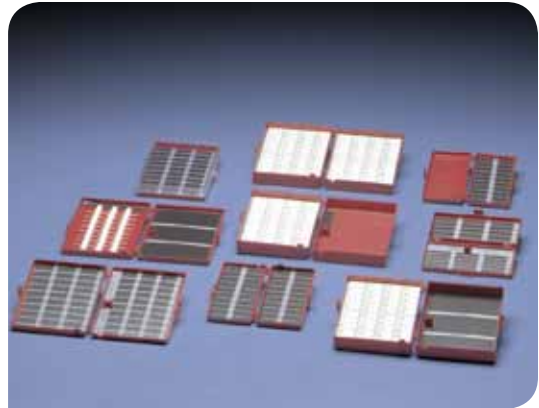

TRES PASOS FÁCILES:

1. Inserte la cuchilla en el mecanismo DeBlade.
2. Deslícela hacia adelante hasta que la cuchilla "se enganche".
3. Deslícela hacia atrás hasta que la cuchilla caiga dentro de la caja en forma segura.



Paso 1



Paso 2



Paso 3

CONTADORES DE AGUJAS

CONTADORES DE AGUJAS MAGNÉTICOS

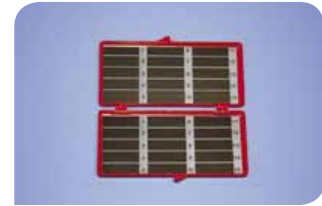
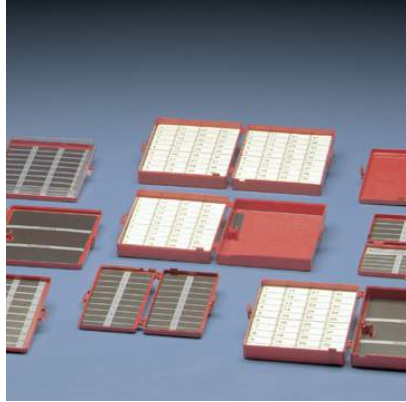

Serie 25-0104



Serie 25-1401

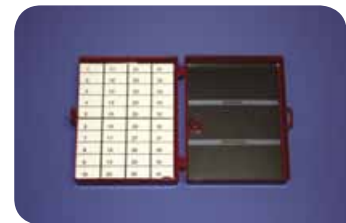

Serie 25-1403

IMÁN / BLOQUE DE ESPUMA

Especificaciones	Color	REF	Cantidad
Caja estándar, estéril	Rojo	25-0104	50/Ca, 2 Ca/Es (Total 100)
Caja DeBlade, estéril	Rojo	25-1401	20/Ca, 4 Ca/Es (Total 80)
Caja DeBlade, estéril	Rojo	25-1403	12/Ca, 4 Ca/Es (Total 48)

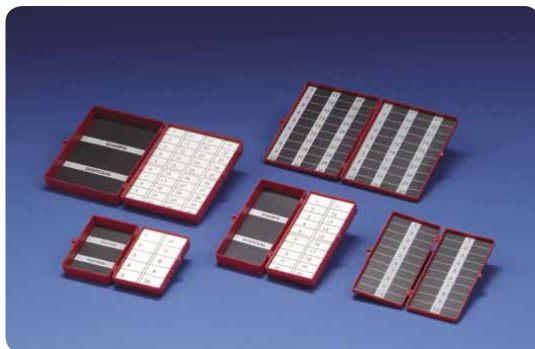

MANGOS PARA LAMPARAS QX

ADAPTADORES DE MANGOS PARA LÁMPARAS

CARACTERÍSTICAS Y BENEFICIOS

El sistema de mangos para luces desechables rígidos y flexibles de DeRoyal incluye nuestros adaptadores universales de mangos para luces. Estos adaptadores calzan en todas las marcas y modelos de luces quirúrgicas, promoviendo la estandarización y eficiencia.



Adaptadores de fundas de mangos para luces flexibles



Adaptadores de mangos para luces rígidos

CONOS LÁMPARA QUIRÚRGICA

CONOS FUNDAS PARA LÁMPARAS SurgiClick™

CARACTERÍSTICAS Y BENEFICIOS

- Reducen el costo de procesar, esterilizar y almacenar mangos para luces
- El envase plano requiere menos de la mitad del espacio y carga de residuos que otros productos
- Los adaptadores se ofrecen para calzar en todas las marcas de luces quirúrgicas, promoviendo la estandarización
- El diseño patentado se fija firme y fácilmente en su lugar para minimizar los riesgos de contaminación
- El exclusivo diseño ergonómico elimina la rajadura o desgarro del plástico a la vez que garantiza un agarre sin deslizamiento
- La brida rígida permite una aplicación rápida y sencilla
- Libre de látex



PEDIDO

FUNDAS DE MANGOS PARA LUCES FLEXIBLES SURGICLICK™				
Descripción	REF, estéril	Cantidad	REF, no estéril	Cantidad
Fundas de mangos para luces, Flexibles (A presión)	26-011	1/Paq, 60 Paq/ Ca, 2 Ca/Es	26-011NS	300/Es
Fundas de mangos para luces, Flexibles (A presión)	26-012	2/Paq, 30 Paq/ Ca, 2 Ca/Es	N/A	N/A
Fundas de mangos para luces, Flexibles (A presión)	26-013	3/Paq, 25 Paq/ Ca, 2 Ca/Es	N/A	N/A

* SurgiClick es una marca comercial de DeRoyal



LÁPIZ MARCADOR DE PIEL

MINIMARCADOR DE PIEL PREOPERATORIO

CARACTERÍSTICAS Y BENEFICIOS

- El minimarcador cumple con los criterios de JCAHO para la prevención de intervención quirúrgica indebida / en el lugar incorrecto.
- Menos desechos que un marcador cutáneo de tamaño normal
- Elimina la posibilidad de contaminación cruzada al disminuir la tentación de reutilizarlo
- Espesor y longitud cómodos para facilitar el uso
- Práctico almacenamiento – 100 en cada recipiente
- Tinta no permanente, tinta no irritante
- Menos costoso que el marcador cutáneo estándar
- Libre de látex

PEDIDO

MINIMARCADOR PREOPERATORIO		
Descripción	REF	Cantidad
Marcador cutáneo preoperatorio, No estéril	26-017NS	800/Es
Marcador cutáneo preoperatorio, No estéril	26-018NS	200/Envase



LÁPICES MARCADORES QUIRÚRGICOS

MARCADORES DE PIEL CON REGLA REGLAS

CARACTERÍSTICAS Y BENEFICIOS

- Para marcas de líneas suaves y claras sobre la piel del paciente
- Tinta violeta de geneciana resistente a preparaciones
- No irritante y no permanente
- Cada tubo marcado legiblemente en centímetros
- La regla flexible de 15cm permite la medición de las curvas del cuerpo
- Etiquetas en blanco opcionales para identificación de medicamentos o muestras
- Envasado individualmente en envases estériles de fácil apertura para una introducción sin fibras en un campo estéril
- Las cajas dispensadoras minimizan el almacenamiento y maximizan la practicidad
- Libre de látex



PEDIDO

MARCADORES CUTÁNEOS Y REGLAS				
Descripción	REF, estéril	Cantidad	REF, no estéril	Cantidad
Marcador cutáneo, Punta estándar con Regla (Tubo azul)	26-001	50/Envase	—	—
Marcador cutáneo, Punta fina con Regla (Tubo blanco)	26-002	50/Envase	—	—
Marcador cutáneo, Punta estándar (Tubo azul)	26-005	50/Envase	26-005NS	100/Envase
Marcador cutáneo, Punta fina (Tubo azul)	26-006	50/Envase	26-006NS	100/Envase



Punta estándar



Punta fina

Marcadores quirúrgicos



GRAPADORA DE PIEL

GRAPADORA CUTÁNEA DE CABEZAL FIJO DE ALTA CALIDAD

CARACTERÍSTICAS Y BENEFICIOS

- Contiene un contador con función no reversible
- La grapa abierta mide 11,8 mm x 3,4 mm
- Grapas de acero inoxidable para uso quirúrgico
- Diseño de mango ergonómico
- Extremo abierto para mayor visibilidad y para facilitar la colocación y el posicionamiento
- Mecanismo con reducción de velocidad para hacer más lenta la formación de la grapa y minimizar el desgarro durante la perforación de la piel
- Clic audible para indicar que la grapa está totalmente formada
- Extracción del accionador suave y uniforme
- Envase de fácil agarre que facilita una presentación estéril
- Libre de látex



PEDIDO

GRAPADORA CUTÁNEA DE CABEZAL FIJO DE ALTA CALIDAD		
Descripción	REF	Cantidad
Grapadora cutánea de cabezal fijo con recuento de 35 grapas de alta calidad Dimensiones de las grapas después del cierre: 6,8mm ancho x 4,0mm altura	25-3003	30/Envase



EXTRACTOR DE GRAPAS

EXTRACTOR DE GRAPAS CUTÁNEAS

CARACTERÍSTICAS Y BENEFICIOS

- Para una extracción fácil y segura de las grapas cutáneas después de la cicatrización de la herida
- Envasado estéril con todos los elementos necesarios para una práctica y aséptica extracción de grapas, que incluye almohadilla con alcohol y gasa de 2" x 2" (5,1 cm x 5,1 cm)
- La mordaza superior curva no lastima al paciente
- Las mordazas ranuradas evitan que las grapas se deslicen durante la extracción
- Libre de látex

PEDIDO

EXTRACTOR DE GRAPAS CUTÁNEAS

Descripción	REF, estéril	Cantidad	REF, no estéril	Cantidad
Juego de extractor de grapas cutáneas	TSR-1	12 Paq/Ca, 2 Ca/Es	TSR-1NS	100/Envase

* Aplicare es una marca comercial registrada de Aplicare, Inc.



CONTADOR DE COMPRESAS

BOLSA PARA EL RECUENTO DE COMPRESAS

CARACTERÍSTICAS Y BENEFICIOS

- Permite el recuento y contención permanente de las esponjas para minimizar la exposición a patógenos transmitidos por la sangre
- Bolsillos fáciles de abrir para simplificar el desecho de esponjas usadas
- Con capacidad para cinco esponjas de laparotomía o diez de 4" x 4" (10,16 cm x 10,16 cm)
- Bolsillos de polietileno transparentes que permiten visualizar las esponjas para una estimación visual de la pérdida de sangre del paciente
- Se pueden colocar bolsas adicionales sobre las llenas según sea necesario
- Bolsas con dorso azul con sello para contener las esponjas a fin de desecharlas de manera segura
- Libre de látex

BOLSA PARA EL RECUENTO DE COMPRESAS

Descripción	REF	Cantidad
Bolsas para el recuento de esponjas, dorso azul con sello adhesivo, no estériles	25-551	50 bolsas/caja, 5 cajas/envase



BOLSAS PARA INSTRUMENTAL

BOLSA PARA INSTRUMENTOS

CARACTERÍSTICAS Y BENEFICIOS

- Mantiene los instrumentos usados con mayor frecuencia fuera del camino, pero a la vez al alcance del cirujano cuando sean necesarios
- Viene con tres bolsillos para múltiples instrumentos
- La manga extra larga guarda en forma segura el instrumento laparoscópico sin riesgo de que cuelgue o se caiga
- Dos superficies de cinta bifaz para una colocación segura

PEDIDO

BOLSA PARA INSTRUMENTOS				
Descripción	REF, estéril	Cantidad	REF, no estéril	Cantidad
3 bolsillos, 18,5" x 9,5" (46,99cm x 24,13cm)	25-303	30/Envase		30/Envase
2 bolsillos, 11,5" x 7" (29,21cm x 17,78cm)	25-302	30/Envase		30/Envase

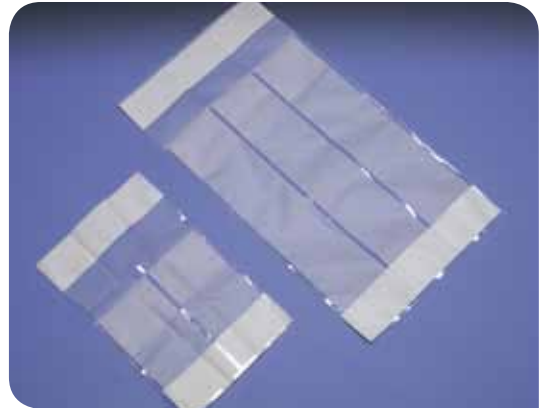

ALMOHADILLAS MAGNÉTICAS PARA INSTRUMENTAL

PAD MAGNÉTICO PARA INSTRUMENTAL

CARACTERÍSTICAS Y BENEFICIOS

- Ayuda a reducir las lesiones accidentales con objetos punzocortantes asociadas con el traspaso de instrumentos
- Disponible con o sin zona de transferencia blanca para colocación de instrumentos no magnetizados
- Favorece el traspaso de elementos punzocortantes con las manos libres como parte de programas de seguridad
- El color brillante facilita la colocación de instrumentos a través de visión periférica
- Los imanes elevados mantienen los instrumentos en su lugar
- La zona de transferencia blanca sostiene los instrumentos sin transferencia magnética
- El dorso de espuma no deslizante se adhiere a cualquier paño del paciente para un posicionamiento seguro
- Libre de látex



Con zona de transferencia



Sin zona de transferencia

ALMOHADILLA DE INSTRUMENTAL MAGNÉTICA SIN ZONA DE TRANSFERENCIA

Descripción	REF, estéril	Cantidad	REF, no estéril	Cantidad
Almohadilla de instrumental, magnética (10"x16") (25,5cm x 40,5cm)	25-001	30/Envase		50/Envase
Almohadilla de instrumental, magnética (20"x16") (60 cm x 40,5 cm)	25-002	20/Envase		50/Envase

PINZAS QUIRÚRGICAS

PINZA "PEACH" DE PAÑO PARA ANESTESIA

CARACTERÍSTICAS Y BENEFICIOS

- Se usa para conectar el paño quirúrgico a los postes IV y crear una barrera en la cabeza del paciente
- Puede usarse para muchos otros propósitos de sujeción
- Poder de sujeción intensiva que no se deslizará
- Superficie ancha, fácil de agarrar
- Componentes inoxidables
- Múltiples colores
- Libre de látex

PEDIDO

PINZA "PEACH" DE PAÑO PARA ANESTESIA		
Descripción	REF	Cantidad
Varios colores, 2 de cada color, no estéril	JPC-3NS	8/Es
Azul, no estéril	JPC-1286	100/Envase
Verde, no estéril	JPC-1287	100/Envase
Morado, no estéril	JPC-1288	100/Envase
Rosado, no estéril	JPC-1289	100/Envase



INSUFLACIÓN

TUBOS DE INSUFLACIÓN

CARACTERÍSTICAS Y BENEFICIOS

- Adaptable a todos los insufladores para la estandarización de tubos
- Ayudas en la configuración mediante tubos codificadas por color
- Conector luer-lock giratorio que evita el giro o desconexión de la línea de CO₂
- Tubo duradero que no se pliega
- Filtros hidrofóbicos de 0,1 o 0,3 micras bidireccionales que reducen la posibilidad de contaminación
- Filtro de alto flujo disponible que no inhibirá la insuflación del neumoperitoneo
- Ahora disponible una versión de tubos de insuflación calentados para máquinas Storz
- Libre de látex



PEDIDO

JUEGOS DE TUBOS DE INSUFLACIÓN				
Descripción	REF, estéril	Cantidad	REF, no estéril	Cantidad
Tubos de insuflación transparentes de 10' (3m), filtro de 0,1 micrones	28-0207	20/Envase	28-0207NS	20/Envase



28-0207

INSUFLACIÓN

ADAPTADORES DE TUBOS INSUFLACIÓN

CARACTERÍSTICAS Y BENEFICIOS

- Adapta todos los insufladores a tubos luer-lock más económicos
- Reutilizable, no estéril
- Libre de látex

PEDIDO

ADAPTADORES DE TUBOS, NO ESTÉRILES		
Descripción	REF	Cantidad
Adaptador rápido de plástico, sirve para Circon, S&N Dionics, Snowdon-Pincer y Olympus, No estéril	28-0202	1/Caja
Adaptador rápido de metal, sirve para Circon, S&N Dionics, Snowdon-Pincer y Olympus, No estéril	28-0222	1/Caja
Adaptador Stryker, No estéril	28-0223	1/Caja
Adaptador Linvatec, No estéril	28-0224	1/Caja
Adaptador Wolf, No estéril	28-0225	1/Caja
Adaptador Storz, No estéril	28-0226	1/Caja



Adaptador rápido de plástico



Adaptador Stryker



Adaptador Storz



Adaptador Linvatec



Adaptador rápido de metal



Adaptador Wolf

INSUFLACIÓN

AGUJAS PARA NEUMOPERITONEO

CARACTERÍSTICAS Y BENEFICIOS

- Indicador activado por resorte que identifica el acceso a la cavidad
- Seguro, llave de activación-desactivación
- Puerto luer-lock de insuflación
- Diseño delgado para una inserción suave y sencilla
- Obturador no giratorio, redondeado
- Aguja extra filosa
- calibre 14
- Estéril
- Libre de látex

PEDIDO

AGUJA PARA NEUMOPERITONEO		
Descripción	REF	Cantidad
120 mm	28-0601	40/Envase
150 mm	28-0602	40/Envase
120 mm	28-0611	10/Envase
150 mm	28-0612	10/Envase



DISECTORES LAPAROSCÓPICOS

DISECCIÓN Y MANIPULACIÓN DE TEJIDO

CARACTERÍSTICAS Y BENEFICIOS

- Eje de 45cm
- Cuatro tipos de puntas: Kittner 5mm™, Cherry 10mm, la Ultra "K" y Roma 5mm
- Punta 100% algodón
- Sujeción segura
- Libre de látex

PEDIDO

DISECTORES LAPAROSCÓPICOS				
Descripción	REF, estéril	Cantidad	REF, no estéril	Cantidad
Kittner, punta 5mm	28-0801	10/Envase	28-0801NS	100/Envase
Cherry, punta 10mm	28-0802	10/Envase	28-0802NS	100/Envase
Punta Ultra "K"	28-0803	10/Envase	28-0803NS	100/Envase
Roma, punta 5mm	28-0804	10/Envase	28-0804NS	100/Envase
Tri-Pak Roma, punta 5mm	28-BTD05	10/Envase	—	—



Punta Kittner™



5mm Punta Ultra "K"



Punta Cherry 10mm



Punta Roma 5mm



BOLSA PARA ENDOSCOPIA GRAB BAG™

BOLSA RECOLECTORA DE MUESTRAS

CARACTERÍSTICAS Y BENEFICIOS

- El sistema de agarre más sencillo y más rentable disponible
- El tamaño de la bolsa es lo suficientemente grande para guardar un amplio rango de muestras
- Exclusivo anillo de memoria que se abre automáticamente una vez dentro del abdomen
- Bolsa de poliuretano duradero
- Económica, simple, eficiente
- Libre de látex

PEDIDO

BOLSA PARA ENDOSCOPIA GRAB BAG™				
Descripción	REF, estéril	Cantidad	REF, no estéril	Cantidad
Grab Bag	28-0001	10/Envase	28-0001NS	10/Envase



SOLUCIÓN ANTIEMPAÑAMIENTO DE ÓPTICAS DEFOGGER.

CARACTERÍSTICAS Y BENEFICIOS

- Solución especialmente formulada que previene en forma segura el empañamiento de la lente
- No dañará la lente
- Cada botella viene con una almohadilla de espuma detectable con rayos X y no abrasiva
- Coloque unas gotas sobre la almohadilla para una cirugía sin empañamiento
- Almohadilla con dorso adhesivo que permite la colocación universal
- Libre de látex

PEDIDO

DEFOGGER™		
Descripción	REF	Cantidad
DeFogger, Frasco oval	28-0101	20/Envase
DeFogger, Frasco oval	28-0101B	500/Es
DeFogger, FlipTop	28-0102	20/Envase



Botella con tapón desprendible FlipTop

PAÑO PARA CÁMARA/BRAZO LÁSER

FUNDAS PARA EQUIPOS

CARACTERÍSTICAS Y BENEFICIOS

- Pliegue telescópico fácil de usar con brazaletes
- Fenestración transparente, elastizada para un calce seguro alrededor del endoscopio
- Tira de cinta adhesiva opcional y bandas de goma para asegurar aún más el cierre del paño
- Material de cuello elastizado que garantiza un calce ajustado
- Libre de látex

PEDIDO

PAÑO PARA CÁMARA/BRAZO LÁSER				
Descripción	REF, estéril	Cantidad	REF, no estéril	Cantidad
7"x 96" (17,78cm x 243,84cm) Paño para cámara/brazo láser con punta Krayton elástica, abertura de 1/4" (0,635cm)	28-0401	60/Es	28-0401NS	100/Envase
5"x 144" (12,7cm x 365,76cm) Paño para cámara/brazo láser con punta perforada, abertura de 2" (5,08cm)	30-5946	10/Envase	—	—
5"x 96" (12,7cm x 243,84cm) Paño para cámara/brazo láser con punta perforada, abertura de 2" (5,08cm)	28-0402	20/Envase	28-0402NS	100/Envase
9"x 96" (22,86cm x 243,84cm) Paño para cámara/brazo láser con punta perforada, abertura de 2" (5,08cm)	30-0901	25/Envase	30-0901NS	25/Envase
7"x 96" (17,78cm x 243,84cm) Paño para cámara cerrado/brazo láser con lente de 3/4" (1,905cm)	28-0403	60/Es	28-0403NS	60/Es
7"x 96" (17,78cm x 243,84cm) Paño para cámara cerrado/brazo láser con lente de 5/8" (1,5875cm)	30-2900	10/Envase	—	—



LÁPIZ ELECTROBISTURÍ

CARACTERÍSTICAS Y BENEFICIOS

- Confiabilidad en la punta de sus dedos
- El enchufe de tres patas se adapta a la mayoría de generadores electroquirúrgicos
- Cable flexible de 3 m para una configuración y almodabilidad sencillas
- Portabrocas universal que acepta electrodos de 0,236 cm y elimina la rotación no intencional durante el uso
- Interruptor codificado por color amarillo y azul con realimentación audible y táctil para confirmar activación e identificar controles de corte/coagulación
- Tubo texturado a prueba de líquidos que evita el deslizamiento o descarga
- Nuevas versiones disponibles con electrodos recubiertos con PTFE que reducen la adhesión del tejido
- Libre de látex



PEDIDO

LÁPICES DE ELECTROCAUTERIO DE ACTIVACIÓN MANUAL				
Descripción	REF, estéril, no recubierto	REF, estéril, recubierto con PTFE	REF, no estéril, no recubierto	REF, no estéril, recubierto con PTFE
Lápiz con interruptor de palanca	88-000031	88-000041	88-000003	88-000006

LIMPIADOR DE PUNTAS ELECTRO

CARACTERÍSTICAS Y BENEFICIOS

- Un práctico sistema para la extracción de residuos
- Permite una limpieza fácil y rápida de los instrumentos
- La almohadilla scratch recubierta elimina el molesto raspado de los electrodos
- Diseño simple aplicable a unidades mono o bipolares
- El elemento radiopaco garantiza detectabilidad con rayos X
- Libre de látex

PEDIDO

LIMPIADOR DE PUNTAS DE ELECTROCAUTERIO				
Descripción	REF, estéril	Cantidad	REF, no estéril	Cantidad
2" x 2" (5,08cm x 5,08cm)	32-200	1/Paq, 25 Paq/ Ca, 4 Ca/Es	32-200NS	1,000/Es
2" x 2" (5,08cm x 5,08cm)	30-200	1/Paq, 240 Paq/Es	—	—

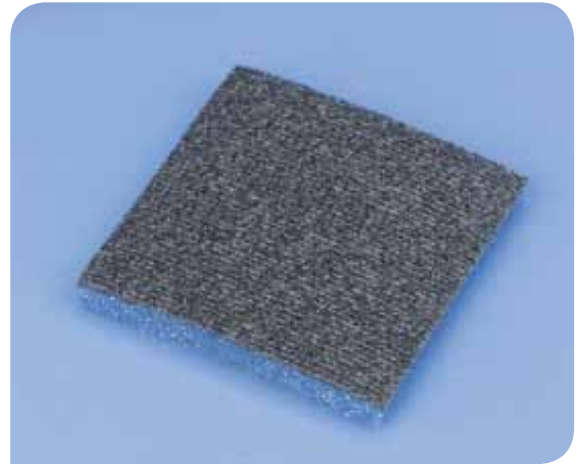

ELECTRODOS

PUNTAS Y PALETAS ELECTRO

CARACTERÍSTICAS Y BENEFICIOS

- Practicidad que resulta rentable
- Los nuevos electrodos recubiertos con PTFE reducen la adhesión del tejido
- Disponibles en longitudes normales y extendidas para acceder a cavidades profundas
- La oferta de productos incluye las cuchillas, agujas y electrodos de bola más utilizados disponibles para aplicaciones específicas
- Las versiones ORL/modificadas están disponibles recubiertas o en acero inoxidable
- Libre de látex

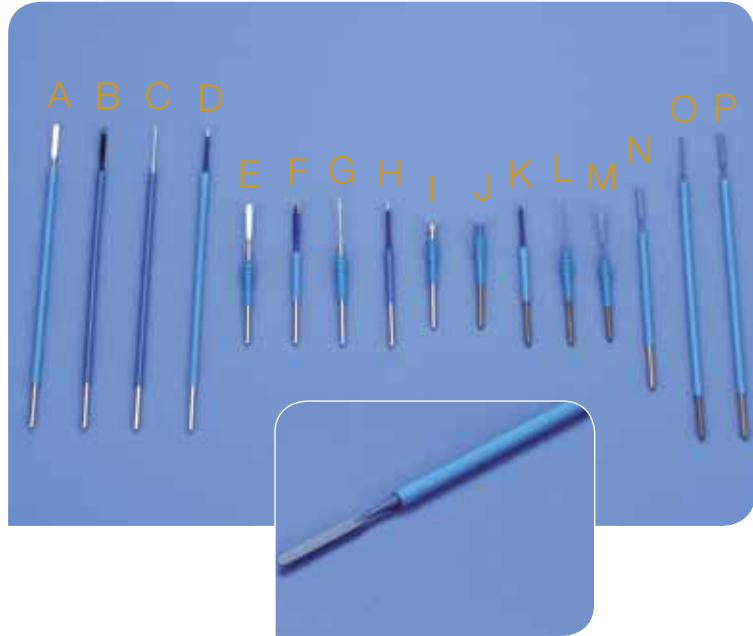

PEDIDO

ELECTRODOS DE UN SOLO USO

Descripción	REF, estéril, no recubierto	REF, no estéril, no recubierto	REF, estéril, no recubierto ORL/Modificado	REF, no estéril, no recubierto ORL/Modificado	REF, estéril, recubierto con PTFE	REF, no estéril, recubierto con PTFE	REF, estéril, recubierto con PTFE ORL/Modificado	REF, no estéril, recubierto con PTFE ORL/Modificado
Electrodo con cuchilla de 1" (2,54cm)	(E) 88-000013	(E) 88-100013	(F) 88-000M13	(F) 88-100M13	(M) 88-000013C	(M) 88-100013C	88-000M13C	88-000M13C
Electrodo con aguja de 1" (2,54cm)	(G) 88-000012	(G) 88-100012	(H) 88-000M12	(H) 88-100M12	(L) 88-000012C	(L) 88-100012C	(K) 88-000M12C	(K) 88-100M12C
Electrodo con cuchilla de 6" (15,24cm)	(A) 88-000011	(A) 88-100011	(B) 88-000M11	(B) 88-100M11	(P) 88-000011C	(P) 88-100011C	88-000M11C	88-000M11C
Electrodo con aguja de 6" (15,24cm)	(C) 88-000010	(C) 88-100010	(D) 88-000M10	(D) 88-100M10	(O) 88-000010C	(O) 88-100010C	88-000M10C	88-000M10C
Electrodo con cuchilla de 4" (10,16cm)	—	—	—	—	(N) 88-000015C	(N) 88-100015C	—	—
³ / ₁₆ " (0,47625cm) Electrodo de bola	(I) 88-000014	(I) 88-100014	—	—	(J) 88-000014C	(J) 88-100014C	—	—
1" (2,54cm) Cuchilla para lápiz ExtendEVAC™	88-000713	88-100713	—	—	88-000713C	88-100713C	—	—
1" (2,54cm) Aguja para lápiz ExtendEVAC™	88-000712	88-100712	—	—	88-000712C	88-100712C	—	—

Todos envasados 1/Paq, 25 Paq/Es.

ELECTRODOS ESPECIALIZADOS

ELECTRODOS LLETZ

CARACTERÍSTICAS Y BENEFICIOS

- Electrodo de tungsteno con asas de alambre
- Mayor precisión y durabilidad que el acero inoxidable
- Resiste roturas a mayor niveles del generador
- Excelente estabilidad contra flexión o torcedura durante el uso quirúrgico
- Asas de calidad que minimizan el daño térmico y presentan buenas muestras histopatológicas
- Ideal para cirugía ambulatoria o en consultorio
- Disponible en diversos tamaños de asas
- Libre de látex



PEDIDO

ELECTRODOS LLETZ				
Descripción	REF, estéril	Cantidad	REF, no estéril	Cantidad
Electrodo con asas LLETZ de 10mm x 10mm	88-1559	10/ Envase	88-1559NS	100/ Envase
Electrodo con asas LLETZ de 15mm x 12mm	88-1560	10/ Envase	88-1560NS	100/ Envase
Electrodo con asas LLETZ de 20mm x 12mm	88-1561	10/ Envase	88-1561NS	100/ Envase
Electrodo con asas LLETZ de 20mm x 15mm	88-1562	10/ Envase	88-1562NS	100/ Envase
Electrodo de bola LLETZ de 3mm de diámetro	88-1563	10/ Envase	88-1563NS	100/ Envase
Electrodo de bola LLETZ de 5mm de diámetro	88-1564	10/ Envase	88-1564NS	100/ Envase
Electrodo con asas cuadradas LLETZ de 5mm x 5mm	88-1565	10/ Envase	88-1565NS	100/ Envase
Electrodo con asas cuadradas LLETZ de 10mm x 4mm	88-1566	10/ Envase	88-1566NS	100/ Envase
Electrodo con asas cuadradas LLETZ de 10mm x 8mm	88-1567	10/ Envase	88-1567NS	100/ Envase

ELECTRODOS ESPECIALIZADOS

ELECTRODOS ARTROSCÓPICOS

CARACTERÍSTICAS Y BENEFICIOS

- Para usar en procedimientos artroscópicos en donde se utilizan soluciones de irrigación conjuntamente con un lápiz de electrocauterio
- La aislación se extiende a la punta del electrodo para una aplicación de energía precisa
- La aislación transparente mejora la visualización de la punta por parte del cirujano
- La cápsula estabilizadora del electrodo garantiza una conexión segura entre el electrodo y el lápiz
- Compatible con todos los lápices para facilitar la conversión
- longitud de 16,51cm
- Libre de látex

PEDIDO

ELECTRODOS ARTROSCÓPICOS		
Descripción	REF	Cantidad
Electrodo con gancho artroscópico aislado, ángulo de 90 grados	88-1510	10/Envase
Electrodo con gancho artroscópico aislado, ángulo de 45 grados	88-1511	10/Envase
Electrodo con cuchilla en ángulo artroscópico aislado, ángulo de 90 grados	88-1512	10/Envase
Electrodo con cuchilla en ángulo artroscópico, ángulo de 90 grados	88-1513	10/Envase
Lápiz con interruptor de palanca con Electrodo 88-1510	88-2510	10/Envase
Lápiz con interruptor de palanca con Electrodo 88-1511	88-2511	10/Envase
Lápiz con interruptor de palanca con Electrodo 88-1512	88-2512	10/Envase
Lápiz con interruptor de palanca con Electrodo 88-1513	88-2513	10/Envase
Lápiz con interruptor de botón con Electrodo 88-1510	88-2610	10/Envase
Lápiz con interruptor de botón con Electrodo 88-1511	88-2611	10/Envase
Lápiz con interruptor de botón con Electrodo 88-1512	88-2612	10/Envase
Lápiz con interruptor de botón con Electrodo 88-1513	88-2613	10/Envase



ELECTRODOS ESPECIALIZADOS

ELECTRODOS LAPAROSCÓPICOS RECUBIERTOS CON PTFE

CARACTERÍSTICAS Y BENEFICIOS

- Los nuevos electrodos recubiertos con PTFE reducen la adhesión del tejido
- La oferta de productos incluye las puntas y longitudes más usadas para aplicaciones específicas
- Ayuda a brindar una excelente disección y coagulación
- El eje totalmente aislado evita pérdidas de electricidad y quemaduras involuntarias
- Desechable, práctico y rentable
- Libre de látex

PEDIDO

ELECTRODOS LAPAROSCÓPICOS RECUBIERTOS CON PTFE

Descripción	Vástago	REF	Cantidad
Hoja estándar, 33cm (14,2")	Lápiz	88-0017	6/Es
Espátula redonda, 33cm (14,2")	Lápiz	88-0018	6/Es
Espátula curva, 33cm (14,2")	Lápiz	88-0019	6/Es
Espátula curva, 33cm (14,2")	Separado	88-0019S	6/Es
Espátula curva, 45cm (17,7")	Lápiz	88-0019L	6/Es
Espátula curva, 45cm (17,7")	Separado	88-0019LS	6/Es
Gancho en L, 33cm (14,2")	Lápiz	88-0020	6/Es
Gancho en L, 33cm (14,2")	Separado	88-0020S	6/Es
Gancho en L, 45cm (17,7")	Lápiz	88-0020L	6/Es
Gancho en L, 45cm (17,7")	Separado	88-0020LS	6/Es
Gancho en J, 33cm (14,2")	Lápiz	88-0021	6/Es
Gancho en J, 33cm (14,2")	Separado	88-0021S	6/Es
Gancho en J, 45cm (17,7")	Lápiz	88-0021L	6/Es
Gancho en J, 45cm (17,7")	Separado	88-0021LS	6/Es
Aguja, 33cm (14,2")	Lápiz	88-0022	6/Es
Aguja, 33cm (14,2")	Separado	88-0022S	6/Es
Bola, 33cm (14,2")	Lápiz	88-0024	6/Es
Alambre en L, 33cm (14,2")	Lápiz	88-0100	6/Es
Alambre en L, 33cm (14,2")	Separado	88-0100S	6/Es
Alambre en L, 45cm (17,7")	Lápiz	88-0100L	6/Es
Alambre en L, 45cm (17,7")	Separado	88-0100LS	6/Es
Alambre en J, 33cm (14,2")	Lápiz	88-0105	6/Es
Alambre en J, 33cm (14,2")	Separado	88-0105S	6/Es

PUNTAS DE ELECTRODOS



Espátula redonda



Espátula curva



Gancho en L



Gancho en J



Aguja



Alambre en L



Alambre en J

VÁSTAGOS



Vástago de lápiz



Vástago dividido

PLACAS ELECTRO

PLACA ELECTROCIRUGÍA CON HIDROGEL Y GEL ADHESIVO

CARACTERÍSTICAS Y BENEFICIOS

- Adhesión fuerte, extracción suave
- Los enchufes estándares funcionan con la mayoría de generadores electroquirúrgicos
- Cable flexible de 10' (304,8 cm) para una configuración y almodabilidad sencillas
- Dorso de espuma impermeable y borde adhesivo no conductor que sella firmemente el ingreso de líquidos creando una barrera contra la humedad
- Las almohadillas delgadas, flexibles con gel adhesivo se adaptan a diversos sitios anatómicos y permiten la extracción sencilla sin tirar del vello ni dañar la piel
- FlexiPad™ tiene una forma exclusiva e hidrogel avanzado para adaptarse y adherirse mejor a los contornos del cuerpo
- Libre de látex



PEDIDO

ALMOHADILLAS DE TIERRA CON HIDROGEL Y GEL ADHESIVO			
Descripción	REF, FlexiPad™	REF, gel adhesivo	Cantidad
Mono adulto, No estéril	88-105	88-000201	1/Paq, 50 Paq/Es
Doble adulto, No estéril	88-104	88-000202	1/Paq, 50 Paq/Es
Doble adulto con cable de 15' (457,2cm), No estéril	88-106	—	1/Paq, 50 Paq/Es
Mono pediátrico, No estéril	—	88-000301	1/Paq, 50 Paq/Es
Doble pediátrico, No estéril	—	88-000302	1/Paq, 50 Paq/Es



FlexiPad™

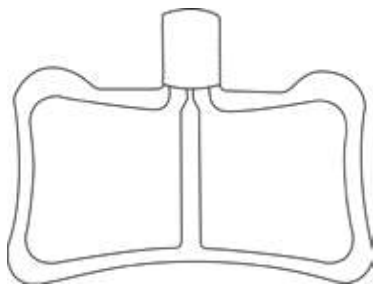

Almohadilla de tierra FlexiPad™

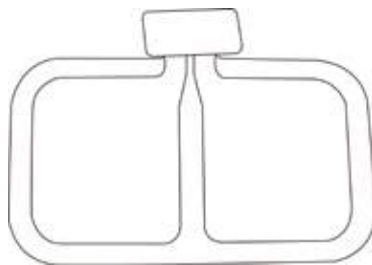

Almohadilla de tierra con gel adhesivo

CABLE BIPOLAR

CARACTERÍSTICAS Y BENEFICIOS

- Para usar conjuntamente con fórceps bipolares para microcirugía oftálmica / neurocirugía
- Libre de látex

PEDIDO

CABLE BIPOLAR				
Descripción	REF, estéril	Cantidad	REF, no estéril	Cantidad
Cable bipolar de 12' (365,76cm)	88-001000	1/Paq, 10 Paq/Es	88-101000	100/Envase



VENDAJES DE EXANGUINACIÓN

VENDAS DE ESMARK

CARACTERÍSTICAS Y BENEFICIOS

- Excelente compresión para lograr cirugías básicamente incruentas
- Permite una mejor visión del área de intervención quirúrgica
- Sin polvo en la superficie del vendaje
- Minimiza la posibilidad de reacciones alérgicas o granulomatosas
- Libre de látex

PEDIDO

VENDAS DE ESMARK			
Tamaño	Estéril o no estéril	Estándar color azul (20/Es)	Color piel económico (20/Es)
6"x 9" (15,24cm x 2,74m)	Estéril No estéril	35-609 35-609NS	30-198 —

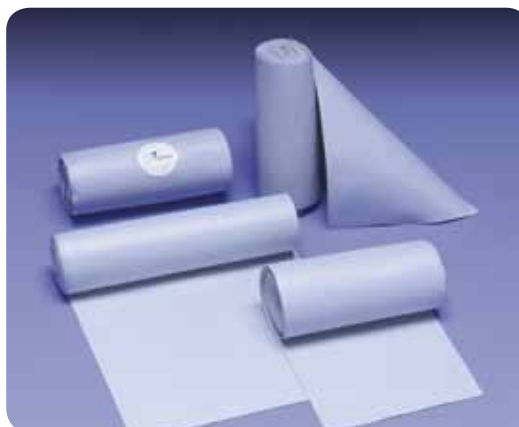

VENDAJES ORTOPÉDICOS ELÁSTICOS

VENDAJES ELÁSTICOS

CARACTERÍSTICAS Y BENEFICIOS

- Hechos con elástico de alta calidad
- Para vendajes de compresión sobre envoltura después de una cirugía de una extremidad
- Disponible en blanco o color piel
- Mayor comodidad del paciente y transpirabilidad
- Requiere menos fuerza para extender y a la vez brinda máxima compresión
- Mayor rango de poder de extensión que permite a los médicos ajustar la compresión
- El panel brinda incluso mayor extensión con mayor rango de compresión
- Los bordes festoneados del panel evitan que se enrolle
- Se suministra estéril si se desea aplicarlo directamente sobre el área de intervención quirúrgica
- Disponible con cierre con clip de metal o sujeción tipo velcro
- Línea económica disponible
- Libre de látex

PEDIDO

VENDAJES ELÁSTICOS

Tamaño	Estéril o no estéril	Color piel con clip de metal (20/Es)	Velcro color piel (20/Es)	Panal velcro doble (20/Es)	Blanco económico con clip de metal (50/Es)
2"x 5 yardas (5,08cm x 4,52m)	Estéril	9825-00	9810-25	9710-25	9825-09
	No estéril	9825-00NS	9811-25*	9710-25NS	9825-09NS
3"x 5 yardas (7,62cm x 4,52m)	Estéril	9835-00	9810-35	9710-35	9835-09
	No estéril	9835-00NS	9811-35*	9710-35NS	9835-09NS
4"x 5 yardas (10,16cm x 4,52m)	Estéril	9845-00	9810-45	9710-45	9845-09
	No estéril	9845-00NS	9811-45*	9710-45NS	9845-09NS
6"x 5 yardas (15,24cm x 4,52m)	Estéril	9865-00	9810-65	9710-65	9865-09
	No estéril	9865-00NS	9811-65*	9710-65NS	9865-09NS
4"x 10 yardas (10,16cm x 9,144m)	Estéril	9845-10	9812-410	9710-4510	—
	No estéril	9845-10NS	9812-410NS†	9710-4510NS	—
6"x 10 yardas (15,24cm x 9,144m)	Estéril	9865-10	9812-610	9710-6510	—
	No estéril	9865-10NS	9812-610NS†	9710-6510NS	—

*Sólo disponible 10/Es.
†Sólo disponible 100/Es.



Color piel con clip de metal



Color piel con velcro



Panal



ESPONJAS DE NEUROLOGÍA

ESPONJAS DE NEUROLOGÍA EN COMPRESAS Y TIRAS

CARACTERÍSTICAS Y BENEFICIOS

- Las fibras de rayón de alta calidad previenen la desintegración y deshilachado, reduciendo así el riesgo de granulomas
- Muy flexible cuando está húmeda, lo que permite que las compresas y tiras se adapten a los contornos irregulares
- El elemento que se detecta con rayos X está fijado en un lado de la almohadilla
- La cinta de ubicación conectada a las compresas aumenta la visibilidad y asiste en la identificación
- Las compresas vienen con tarjeta de recuento en cada paquete
- Libre de látex



PEDIDO

ESPONJAS DE NEUROLOGÍA EN COMPRESAS				
Descripción	REF, estéril	Cantidad	REF, no estéril	Cantidad
Compresas 1/2" x 1/2" (1,3cm x 1,3cm)	30-054	10/Paq, 20 Paq/Es	30-054NS	100/Envase
Compresas 1/2" x 1" (1,3cm x 2,5cm)	30-055	10/Paq, 20 Paq/Es	30-055NS	100/Envase
Compresas 1/2" x 1 1/2" (1,3cm x 3,8cm)	30-056	10/Paq, 20 Paq/Es	30-056NS	100/Envase
Compresas 1/2" x 3" (1,3cm x 7,6cm)	30-057	10/Paq, 20 Paq/Es	30-057NS	100/Envase
Compresas con Telfa®** 1/2" x 3" (1,3cm x 7,6cm)	30-057T	10/Paq, 20 Paq/Es	—	100/Envase
Compresas 3/4" x 3/4" (1,9cm x 1,9cm)	30-058	10/Paq, 20 Paq/Es	30-058NS	100/Envase
Compresas 1" x 1" (2,5cm x 2,5cm)	30-059	10/Paq, 20 Paq/Es	30-059NS	100/Envase
Compresas 1" x 3" (2,5cm x 7,6cm)	30-060	10/Paq, 20 Paq/Es	30-060NS	100/Envase
Compresas 1 1/2" x 1 1/2" (3,8cm x 3,8cm)	30-061	10/Paq, 20 Paq/Es	30-061NS	100/Envase
Compresas 3" x 3" (7,6cm x 7,6cm)	30-063	10/Paq, 20 Paq/Es	30-063NS	100/Envase
Compresas 1/4" x 1 1/2" (0,6cm x 3,8cm)	30-067	10/Paq, 20 Paq/Es	30-067NS	100/Envase
Compresas 1/2" x 2" (1,3cm x 5,1cm)	30-068	10/Paq, 20 Paq/Es	30-068NS	100/Envase
Compresas 1/4" x 3" (0,6cm x 7,6cm)	30-069	10/Paq, 20 Paq/Es	30-069NS	100/Envase
Compresas con Telfa®** 1/4" x 3" (0,6cm x 7,6cm)	30-069T	10/Paq, 20 Paq/Es	—	100/Envase
Compresas 3/4" x 3" (1,9cm x 7,6cm)	30-072	10/Paq, 20 Paq/Es	30-072NS	100/Envase
Compresas 1/4" x 1/4" (0,6cm x 0,6cm)	30-154	10/Paq, 20 Paq/Es	30-154NS	100/Envase

ESPONJAS DE NEUROLOGÍA

ESPONJAS DE NEUROLOGÍA EN COMPRESAS Y TIRAS

PEDIDO

ESPONJAS DE NEUROLOGÍA EN TIRAS				
Descripción	REF, estéril	Cantidad	REF, no estéril	Cantidad
Tiras 1/4"x 6" (0,6cm x 15,2cm)	30-300	10/Paq, 20 Paq/Es	30-300NS	100/Envase
Tiras 1/2"x 6" (1,3cm x 15,2cm)	30-301	10/Paq, 20 Paq/Es	30-301NS	100/Envase
Tiras 1"x 6" (2,5cm x 15,2cm)	30-302	10/Paq, 20 Paq/Es	30-302NS	100/Envase
Tiras 3/4"x 6" (1,9cm x 15,2cm)	30-303	10/Paq, 20 Paq/Es	30-303NS	100/Envase
Tiras 1 1/2"x 6" (3,8cm x 15,2cm)	30-304	10/Paq, 20 Paq/Es	30-304NS	100/Envase
Tiras 3"x 6" (7,6cm x 15,2cm)	30-305	10/Paq, 20 Paq/Es	30-305NS	100/Envase
Tiras 2"x 6" (5,1cm x 15,2cm)	30-306	10/Paq, 20 Paq/Es	30-306NS	100/Envase
Tiras 3 1/2"x 6" (8,9cm x 15,2cm)	30-307	10/Paq, 20 Paq/Es	30-307NS	100/Envase

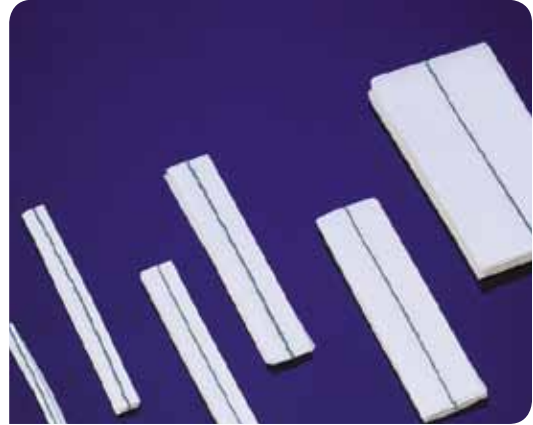

Posicionadores Quirúrgicos

LA PREVENCIÓN ES LA MEJOR MEDICINA

La prevención es la mejor medicina. Por ese motivo DeRoyal ofrece una línea completa de posicionadores quirúrgicos para ayudar a prevenir la alteración del tejido y proteger a los pacientes antes, durante y después de la cirugía. Los posicionadores quirúrgicos de DeRoyal brindan seguridad y protección a los pacientes y tranquilidad para usted. Hechos con espuma de calidad y otros materiales inocuos para el paciente, esta selección es tan integral como duradera. Brinde a los pacientes la mejor forma de prevención con productos de la línea de posicionadores quirúrgicos de DeRoyal. Usando los posicionadores quirúrgicos de DeRoyal, reduce el riesgo de úlceras por presión y rotura del tejido, reduce la posibilidad de hospitalización prolongada, maximiza la comodidad usando amortiguación estratégica en los puntos de presión, optimiza la posición y accesibilidad para el procedimiento quirúrgico y reduce la posibilidad de lesiones durante el movimiento.



POSICIONADORES DE CABEZA

POSICIONADORES REDONDOS

POSICIONADORES DE CABEZA TIPO DONUT – ALTA DENSIDAD			
Tamaño	Descripción	REF	Cantidad
9" (centro 4 1/2"), 1 1/2" de espesor (22,86cm (centro 11,43cm), 3,81cm de espesor)	Sin centro	M10-091	36/Envase
9" (centro 4 1/2"), 2" de espesor (22,86cm (centro 11,43cm), 5,08cm de espesor)	Con centro	M10-091W	36/Envase
7" (centro 3"), 1 1/2" de espesor (17,78cm (centro 7,62cm), 3,81cm de espesor)	Sin centro	M10-092	36/Envase
7" (centro 3"), 2" de espesor (17,78cm (centro 7,62cm), 5,08cm de espesor)	Con centro	M10-092B	36/Envase
7" (centro 3"), 2 1/2" de espesor (17,78cm (centro 7,62cm), 6,35cm de espesor)	Sin centro	M60-019	12/Envase
9" (centro 4 1/2"), 3 1/2" de espesor (22,86cm (centro 11,43cm), 8,89cm de espesor)	Con centro, Tamaño bariátrico	M60-351	36/Envase



POSICIONADORES DE CABEZA REDONDOS		
Tamaño	REF	Cantidad
2"x 9" (centros 6", 4 1/2" y 3") (5,08cm x 22,86cm) (centros 15,24cm, 11,43cm, 7,62cm))	M10-090	36/Envase



POSICIONADORES DE CABEZA

POSICIONADORES CUADRADOS

POSICIONADORES DE CABEZA BOCA ABAJO			
Tamaño	Descripción	REF	Cantidad
11"x 9"x 7" (27,94cm x 22,86cm x 17,78cm)	Almohada p/cabeza blanda c/orificio p/traqueotomía	M9504	24/Envase
11"x 9"x 7" (27,94cm x 22,86cm x 17,78cm)	Almohada p/cabeza blanda c/orificio p/traqueotomía (Económica)	M9504E	12/Envase



POSICIONADORES DE BRAZO

SOPORTES PARA BRAZO

PEDIDO

SOPORTES DE BRAZO PARA LAMINECTOMÍA			
Tamaño	Descripción	REF	Cantidad
5"x 24"x 3" (12,7cm x 60,96cm x 7,62cm)	con depresión	M10-319	5 Pr, 10/Es
5"x 24"x 5" (12,7cm x 60,96cm x 12,7cm)	con depresión	M10-319T	5 Pr, 10/Es
5"x 24"x 3" (Económico) (12,7cm x 60,96cm x 7,62cm)	con depresión	M10-319E	5 Pr, 10/Es

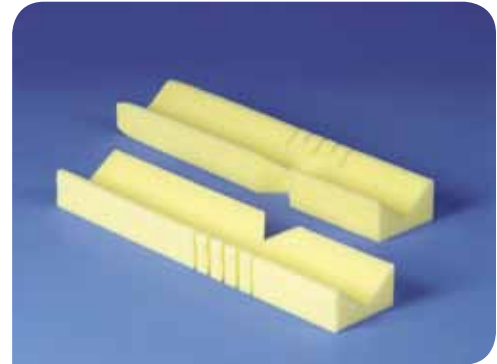

PAD DE MESA QUIRÚRGICA

ALMOHADILLA DE MESA PARA QUIRÓFANO

ALMOHADILLAS DE MESA PARA QUIRÓFANO			
Tamaño	Descripción	REF	Cantidad
20" x 42" x 3" (50,8cm x 106,68cm x 7,62cm)	Anatómica (Gruesa)	M15-2074	12/Envase



JUEGOS DE POSICIONAMIENTO

JUEGOS DE POSICIONAMIENTO

PEDIDO

JUEGO DE MESA JACKSON		
Descripción	REF	Cantidad
EL JUEGO DE MESA JACKSON CONTIENE: <ul style="list-style-type: none"> • Almohada para tórax (M9601) • Protectores para cadera y muslo • Almohada para cabeza blanda (M9504) • Soportes de brazo para laminectomía 	M60-337	12 Juegos/Es (1 Ea/Juego de almohada para tórax y almohada para cabeza blanda, 4 Ea/Juego de protectores para cadera y muslo, 1 Pr/Juego de soportes de brazo para laminectomía)
EL JUEGO DE MESA JACKSON CONTIENE: <ul style="list-style-type: none"> • Almohada para tórax (M9601) • Protectores para cadera y muslo • Soportes de brazo para laminectomía 	M60-339	12 Juegos/Es (1 Ea/Juego de almohada para tórax, 4 Ea/Juego de protectores para cadera y muslo, 1 Pr/Juego de soportes de brazo para laminectomía)

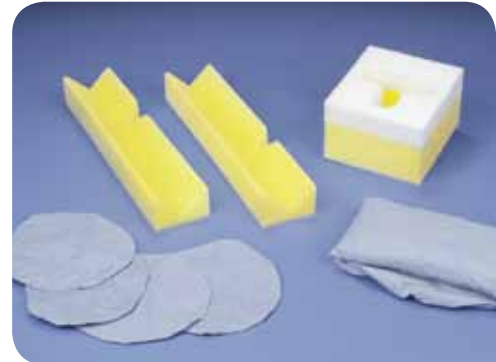

JUEGO PARA ARMAZÓN JACKSON		
Descripción	REF	Cantidad
EL JUEGO PARA ARMAZÓN JACKSON CONTIENE: <ul style="list-style-type: none"> • Almohada para tórax (M9601) • Protectores para cadera y muslo • Almohada para cabeza blanda (M9504) 	M60-336	12 Juegos/Es (1 Ea/Juego de almohada para tórax y almohada para cabeza blanda, 4 Ea/Juego de protectores para cadera y muslo)
EL JUEGO PARA ARMAZÓN JACKSON CONTIENE: <ul style="list-style-type: none"> • Almohada para tórax (M9601) • Protectores para cadera y muslo 	M60-346	12 Juegos/Es (1 Ea/Juego de almohada para tórax, 4 Ea/Juego de protectores para cadera y muslo)



Cuchillas y bisturís

DIRECTO AL PUNTO

Ofrecemos con orgullo bisturís de seguridad con cuchilla retráctil desechable de plástico o reutilizable de metal que son económicos y fáciles de usar para satisfacer los requerimientos de los médicos.



BISTURÍS DE SEGURIDAD DESECHABLES

BISTURÍS DE SEGURIDAD DESECHABLES CON CUCHILLAS RETRÁCTILES

CARACTERÍSTICAS Y BENEFICIOS

- Bisturí de seguridad patentado que permite una retracción controlada de toda la cuchilla
- Amplia selección para brindar protección a cada departamento del hospital
- Seguro y fácil de abrir, con traba temporal hacia adelante para prevenir retracciones accidentales
- Todas las versiones disponen de una posición retráctil de bloqueo permanente para desecharlas
- Diez tamaños diferentes de cuchillas de acero inoxidable, con controles deslizantes codificados por color para facilitar su identificación
- Acanalados, con empuñaduras antideslizantes para una sujeción segura cuando se utilizan guantes, convenientes para diversas posiciones de las manos
- El llamativo color rojo indica un riesgo biológico a fin de asegurar un desecho final adecuado en un recipiente para elementos punzocortantes
- Visibilidad total de la cuchilla en todo momento para ayudar a reducir la posibilidad de lesiones accidentales
- Diseñados por un destacado cirujano cardiovascular en colaboración con un ingeniero en seguridad
- Clínicamente probados y declarados por la industria como dispositivos de seguridad para elementos punzocortantes que cumplen con las normas OSHA de Estados Unidos
- Envasados estériles
- Libre de látex













BISTURÍS DE SEGURIDAD DESECHABLES

BISTURÍS DE SEGURIDAD DESECHABLES CON CUCHILLAS RETRÁCTILES

PEDIDO

BISTURÍS DE SEGURIDAD DESECHABLES CON CUCHILLAS RETRÁCTILES

Descripción	REF, estéril	Cantidad	REF, no estéril	Cantidad
Bisturí de seguridad N°6, control deslizante color morado 	D4506	50/Envase	D4506NS	100/Envase
Bisturí de seguridad N°10, control deslizante color negro 	D4510	50/Envase	D4510NS	100/Envase
Bisturí de seguridad N°10A, control deslizante color plata 	D4510A	50/Envase	D4510ANS	100/Envase
Bisturí de seguridad N°11, control deslizante color azul 	D4511	50/Envase	D4511NS	100/Envase
Bisturí de seguridad N°E11, control deslizante color anaranjado 	D45E11	50/Envase	D45E11NS	100/Envase
Bisturí de seguridad N°14, control deslizante color amarillo 	D4514	50/Envase	D4514NS	100/Envase
Bisturí de seguridad N°15, control deslizante color verde 	D4515	50/Envase	D4515NS	100/Envase
Bisturí de seguridad N°15A, control deslizante color beige 	D4515A	50/Envase	D4515ANS	100/Envase
Bisturí de seguridad N°15C, control deslizante color marrón 	D4515C	50/Envase	D4515CNS	100/Envase
Bisturí de seguridad N°16, control deslizante color blanco 	D4516	50/Envase	D4516NS	100/Envase



* Patente de EE.UU. N° 5.531.754; Patente de EE.UU. N° 6.254.621



HOJAS BISTURÍ ACERO AL CARBONO

VARIADA TIPOLOGIA DE HOJAS BISTURÍ DEROYAL

CARACTERISTICAS Y BENEFICIOS

- FABRICADO POR SWANN- MORTON PARA DEROYAL
- Disponible en acero al carbón y acero inoxidable
- Variados tamaños disponibles.
- Envasado individualmente.
- Libre de látex.
- Presentación 200 unidades.

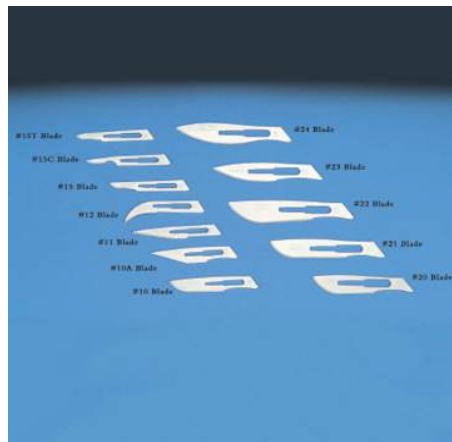
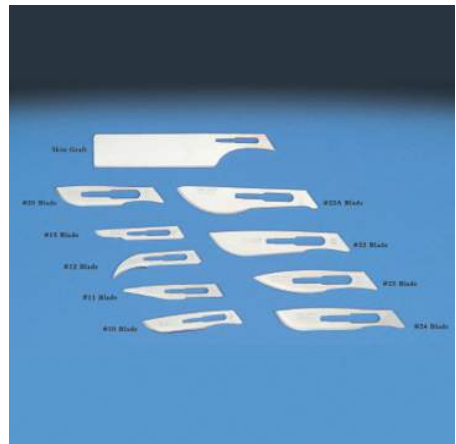

PAQUETES DE ROPA COMPLETOS

PAQUETES DE ROPA PERSONALIZADOS PARA CIRUGÍAS.

CARACTERÍSTICAS Y BENEFICIOS

¿Es una bandeja de procedimiento personalizada (CPT) simplemente un paquete de productos estériles? DeRoyal las ha preparado desde que se utilizan las CPT -hace más de treinta años- y en ese tiempo, DeRoyal aprendió que una bandeja personalizada es un producto muy dinámico. Los distintos profesionales pueden usar en exceso o casi nada los elementos de la bandeja. Por supuesto, tienen diferentes preferencias de productos. La calidad de las bandejas de un hospital es muy importante, al igual que una presentación estéril consistente.

DeRoyal sabe que mientras las CPT pueden ser un elemento muy práctico para el personal quirúrgico, también pueden representar un gran gasto difícil de controlar. Para tratar todos estos problemas y más, DeRoyal desea compartir sus garantías de éxito.

- Alta calidad—Con más de 1,5 millones de bandejas producidas anualmente, DeRoyal es reconocido como uno de los principales fabricantes de CPT. Con instalaciones certificadas ISO90002 y EN46002, se garantiza a los clientes CPT de alta calidad.
- Personalización total—Con un inventario de más de 14.000 componentes diferentes de más de 1.000 fabricantes, DeRoyal puede incluir prácticamente cualquiera de los componentes que requiera el personal quirúrgico.
- Estandarización—DeRoyal puede brindar oportunidades de estandarización con su programa CPT Optimizer. Un rastreo de datos de tarjetas de preferencia a través de la clasificación de datos puede ayudar a brindar las CPT más optimizadas para el centro quirúrgico.
- Ahorros de componentes—Con una base de datos de componentes tan grande, DeRoyal tiene referencias cruzadas a componentes que son funcionalmente equivalentes a aquellos actualmente en uso, pero tienen un potencial ahorro en los costos. Porque DeRoyal no necesariamente fabrica muchos de los componentes incluidos en las CPT, como trocares y punzones aórticos, DeRoyal es neutral respecto de la marca cuando se trata del origen y recomendación de opciones de productos. Asimismo, el poder de compra a granel de DeRoyal significa que los ahorros se transfieren al usuario final.
- Presentación estéril consistente—Cuando se arma inicialmente una CPT, se toman fotografías digitales de cada paso del proceso de armado. Estas fotografías se usan, junto con las instrucciones de armado paso a paso, para garantizar que cada CPT se arma consistentemente en la presentación estéril deseada siempre.
- Sin reemplazos sorpresivos—DeRoyal tiene una estricta política de no reemplazar componentes. No se pueden realizar cambios de producto sin la autorización por escrito del usuario final.
- Respuesta de cotización rápida—Todas las solicitudes de cotización de CPT se responden con rapidez y precisión. Los representantes de DeRoyal pueden realizar un análisis hipotético para ofrecer rápidamente asesoramiento respecto de opciones de bandeja óptimas.



PEDIDO

BANDEJAS DE PROCEDIMIENTO PERSONALIZADAS (CPTS)

Para una cotización de bandeja personalizada, comuníquese con su representante de ventas de DeRoyal

Fundas para equipos

DEROYAL LO TIENE CUBIERTO

Fundas para equipos de DeRoyal están diseñados para promover la facilidad de uso y brindar una excelente calidad a un precio de atención administrado. Además, todas las fundas para equipos de DeRoyal tienen un revestimiento deslizante especial para facilitar su aplicación.



PAÑOS PARA BRAZO EN C

PAÑOS Y JUEGOS PARA BRAZO EN C

CARACTERÍSTICAS Y BENEFICIOS

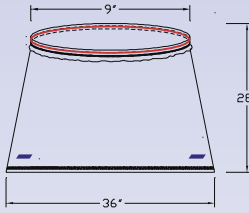
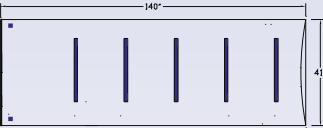
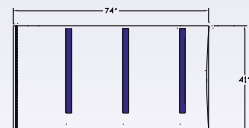
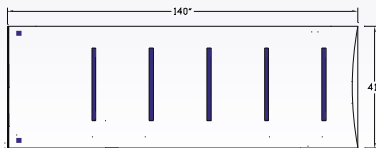

- Funda de polietileno transparente grande, de una pieza para completar la cobertura del brazo en C
- Tiras adhesivas de polietileno blancas que mantienen el paño en su lugar
- Amplio rango de tamaños disponibles
- Envasados con pliegue telescópico
- Se incluyen tiras adhesivas para asegurar el exceso de material del paño
- Libre de látex

PEDIDO

PAÑOS PARA BRAZO EN C		
Descripción	REF	Cantidad
Paño para brazo en C, 36"x 28" (91,44cm x 71,12cm) Estilo de bolsa de banda rectangular	30-0202	20/Envase
		
Paño para brazo en C, 41"x 90" (104,14cm x 228,6cm) Paño para rayos X móvil con longitud extra	30-0204	20/Envase
		
Paño para brazo en C, 41"x 74" (104,14cm x 187,96cm) Paño para rayos X móvil	30-0201	20/Envase
		
Paño para brazo en C, 41"x 140" (104,14cm x 355,6cm) Paño para rayos X móvil	30-0209	10/Envase
		

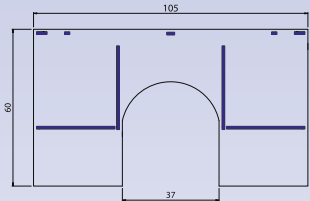
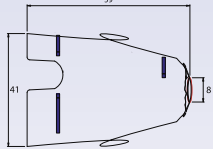
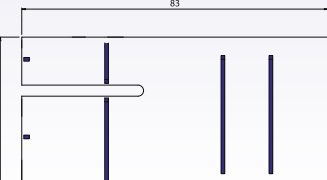

Paño para brazo en C, paño para rayos X móvil con velcro y tiras adhesivas, forma en C	30-2951	20/Envase
		
Paño para brazo en C, 41"x 59" (104,14cm x 149,86cm) Mini para Fluoroscán	30-8838M	20/Envase
		
Paño para brazo en C, 41"x 84" (104,14cm x 213,36cm) Mini para OEC 6600	30-106M	20/Envase
		

 Banda de goma  Cinta



PAÑOS PARA MICROSCOPIO

PAÑOS PARA MICROSCOPIOS UNIVERSALES

CARACTERÍSTICAS Y BENEFICIOS

- Protección completa para un equipo costoso
- Una variedad de configuraciones para marcas muy usadas - Zeiss® OPMI, Zeiss® MD y Leica®
- Disponible para cualquier tamaño o combinación de conexiones
- Fácil de cubrir para protección de instrumentos sensibles
- Mantiene la esterilidad del microscopio durante los procedimientos
- Incluye tiras para asegurar el exceso de material del paño
- Instrucciones claras y fáciles de comprender adjuntas a cada paño
- Libre de látex

PEDIDO

PAÑOS PARA MICROSCOPIOS UNIVERSALES

Descripción	REF	Cantidad
-------------	-----	----------

Paño para microscopio láser juego de 2 piezas, 41"x 105" (104,14cm x 266,7cm), 9"x 80" (22,86cm x 203,2cm)	30-2902	10/Envase
--	---------	-----------



Paño para microscopio láser 20"x 56" (50,8cm x 142,24cm)	30-2910	10/Envase
--	---------	-----------

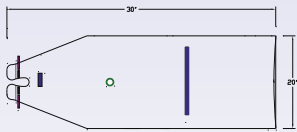

Paño para microscopio láser 20"x 65" (50,8cm x 165,1cm)	30-0720	10/Envase
---	---------	-----------

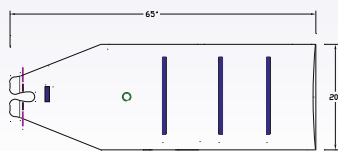

■ Cinta
 ■ Lente
 ■ Velcro



Paño para microscopio láser con conexión de brazo láser 41"x 120" (104,14cm x 304,8cm)	30-2903	10/Envase
--	---------	-----------

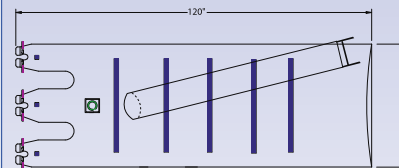

Paño para microscopio láser con conexión de brazo láser 44"x 120" (111,76cm x 304,8cm)	30-0751	10/Envase
--	---------	-----------

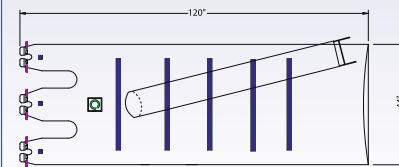

PAÑOS PARA MICROSCOPIO

PAÑOS PARA MICROSCOPIO LEICA®

CARACTERÍSTICAS Y BENEFICIOS

- Protección completa para un equipo costoso
- Disponible para cualquier tamaño o combinación de conexiones
- Fácil de cubrir para protección de instrumentos sensibles
- Mantiene la esterilidad del microscopio durante los procedimientos
- Incluye tiras para asegurar el exceso de material del paño
- Instrucciones claras y fáciles de comprender adjuntas a cada paño
- Libre de látex

PEDIDO

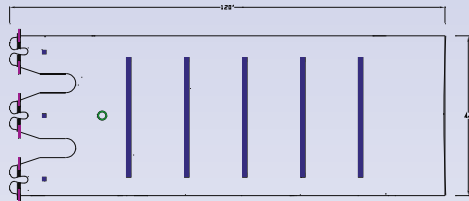
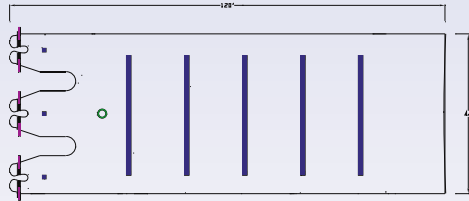
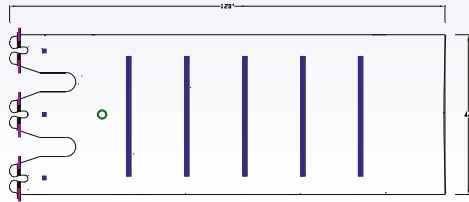
PAÑOS PARA MICROSCOPIO LEICA		
Descripción	REF	Cantidad
Paño para microscopio, Leica M600, 44"x 120" (111,76cm x 304,8cm)	30-0704	10/Envase
		
Paño para microscopio, Leica M680, 46"x 120" (116,84cm x 304,8cm)	30-3598	10/Envase
		
Paño para microscopio, Leica, 41"x 105" (104,14cm x 266,7cm)	30-5986	10/Envase
		

Paño para microscopio, Leica, 41"x 120" (104,14cm x 304,8cm)

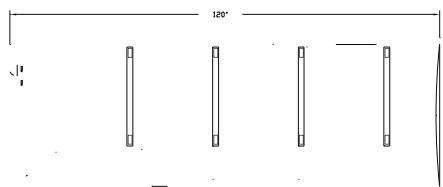

PAÑOS PARA MICROSCOPIO

CARACTERÍSTICAS Y BENEFICIOS

- Protección completa para un equipo costoso
- Disponible para cualquier tamaño o combinación de conexiones
- Fácil de cubrir para protección de instrumentos sensibles
- Mantiene la esterilidad del microscopio durante los procedimientos
- Incluye tiras para asegurar el exceso de material del paño
- Instrucciones claras y fáciles de comprender adjuntas a cada paño
- Libre de látex

PEDIDO

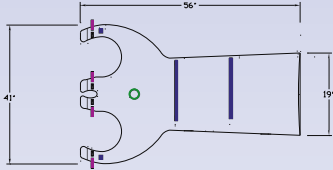
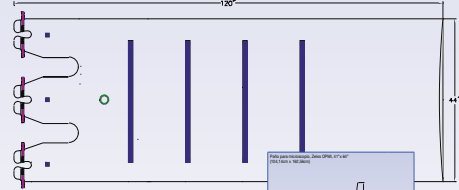
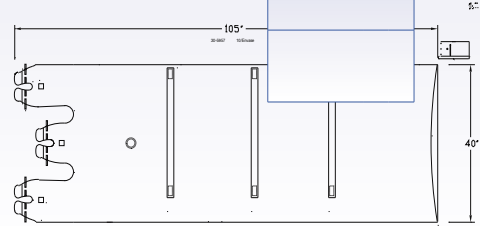
ZEISS OPMI		
Descripción	REF	Cantidad
Paño para microscopio, Zeiss OPMI, 41" superior x 19" inferior x 56" (104,14cm x 48,26cm x 142,24cm)	30-4931	10/Envase
		
Paño para microscopio, Zeiss OPMI, 41"x 120" (104,14cm x 304,8cm)	30-0713	10/Envase
		
Paño para microscopio, Zeiss OPMI, (104,14cm x 266,7cm)		
		



PAÑOS PARA MICROSCOPIO ZEISS® MD

CARACTERÍSTICAS Y BENEFICIOS

- Protección completa para un equipo costoso
- Disponible para cualquier tamaño o combinación de conexiones
- Fácil de cubrir para protección de instrumentos sensibles
- Mantiene la esterilidad del microscopio durante los procedimientos
- Incluye tiras para asegurar el exceso de material del paño
- Instrucciones claras y fáciles de comprender adjuntas a cada paño
- Libre de látex

PEDIDO

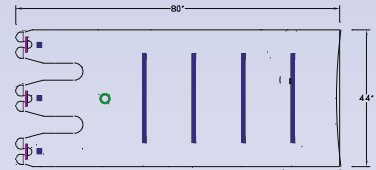
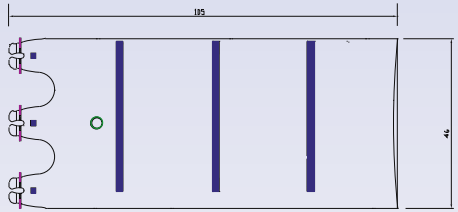
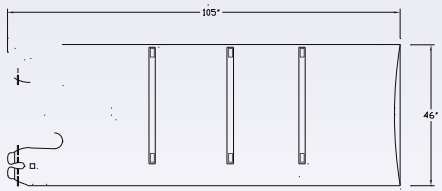
ZEISS MD		
Descripción	REF	Cantidad
Paño para microscopio, Zeiss MD, 44"x 80" (111,76cm x 203,2cm) 	30-0718	10/Envase
Paño para microscopio, Zeiss MD, 46"x 105" (116,84cm x 266,7cm) 	30-4840	10/Envase
Paño para microscopio, Zeiss MD, 46"x 105" (116,84cm x 266,7cm) 		

PAÑOS PARA CÁMARA

PAÑO PARA CÁMARA ENDOSCÓPICA Y BRAZO LÁSER

CARACTERÍSTICAS Y BENEFICIOS

- Para usar en procedimientos laparoscópicos, artroscópicos e histeroscópicos
- Brinda una barrera estéril
- Protege los equipos costosos eliminando la necesidad de esterilizar la cámara
- Se ajusta prolijamente alrededor del endoscopio conectado a la cámara
- Pliegue telescópico con puño para fácil cobertura y cobertura completa del cable
- Permite la visualización hasta el final del paño
- Bandas de goma sin látex y tiras adhesivas para un cierre seguro
- Fenestración elastizada transparente para un calce seguro en la versión de punta Krayton
- Libre de látex



PEDIDO

PAÑO PARA CÁMARA ENDOSCÓPICA Y BRAZO LÁSER				
Descripción	REF, estéril	Cantidad	REF, no estéril	Cantidad
Paño para cámara, Brazo láser, 7"x 96" (17,78cm x 243,84cm) Punta elástica Krayton™, 1/4" (6,35mm) Abertura	28-0401	60/Es	—	—
Paño para cámara, Brazo láser, 5"x 144" (12,cm x 365,76cm) Punta perforada, 2" (5,08cm) Abertura	30-5946	25/Envase	—	—
Paño para cámara, Brazo láser, 5"x 96" (12,cm x 12,7cm) Punta perforada, 2" (5,08cm) Abertura	28-0402	20/Envase	28-0402NS	100/Envase
Paño para cámara, Brazo láser, 9"x 96" (12,cm x 22,86cm) Punta perforada, 2" (5,08) Abertura	30-0901	25/Envase	30-0901NS	25/Envase

 Cinta  Krayton™

PAÑOS PARA CÁMARA

PAÑO PARA SISTEMA DE CÁMARA CERRADO

CARACTERÍSTICAS Y BENEFICIOS

- Protege las cámaras de video sensibles de la contaminación y los líquidos
- Evita la contaminación del campo estéril mediante una cámara no estéril al cambiar los alcances durante un procedimiento
- Reduce el tiempo de cambio entre casos
- Ahorra costosas reparaciones provocadas por la repetición de remojo y esterilización de la cámara
- Las lentes ópticamente transparentes están recubiertas con antiempañador para mayor claridad
- Material suave y flexible alrededor de la cámara que brinda excelentes propiedades táctiles, garantiza un calce seguro y fácil operación de los botones de liberación del endoscopio
- Libre de látex



PAÑOS PARA CÁMARA

PAÑO PARA SISTEMA DE CÁMARAS CERRADO

USO

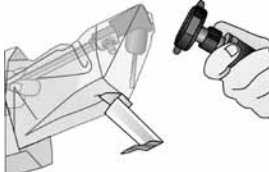

1° paso: Inserte el endoscopio estéril en el extremo abierto del paño con la lente cubierta centrada sobre el extremo del endoscopio.



2° paso: Conecte firmemente la cámara al endoscopio.



3° paso: Despliegue los pliegues telescópicos del paño tomando el extremo y pasando el paño sobre la cámara y el cable.



4° paso: La cámara y el endoscopio están listos para usar.



PEDIDO

PAÑO PARA SISTEMA DE CÁMARAS CERRADO					
Descripción	REF, estéril	Cantidad	REF, no estéril	Cantidad	
Paño para cámara, Brazo láser, Cerrado, 7" x 96", lente de 3/4" (17,78cm x 243,84cm, lente de 19,05mm)	28-0403	60/Es	28-0403NS	60/Es	
Paño para cámara, Brazo láser, Cerrado, 7" x 96", lente de 5/8" (17,78cm x 243,84cm, lente de 15,87mm)	30-2900	10/Envase	—	10/Envase	

BOLSAS CON BANDA

BOLSAS PARA FLUOROSCOPIO Y CON BANDA

CARACTERÍSTICAS Y BENEFICIOS

- El polietileno transparente mantiene la esterilidad en los laboratorios de cateterización
- Garantiza la esterilidad y protege los equipos durante los procedimientos
- Un amplio rango de tamaños disponibles
- Puede usarse para muchas aplicaciones en cirugía, laboratorios de procedimientos especiales, salas de parto, laboratorios de gastroenterología, radiología, departamentos de emergencia y otros
- Configuraciones rectangulares, cuadradas y redondas
- Libre de látex



PEDIDO

BOLSAS PARA FLUOROSCOPIO Y CON BANDA							
Descripción	Longitud	Ancho	Abertura (Sin estirar)	REF, estéril	Cantidad	REF, no estéril	Cantidad
Bolsa con banda con banda de goma y cinta	30" (76,2cm)	12" (30,48cm)	7" (17,78cm)	77-103012T	25/Es	—	—
Bolsa con banda con banda de goma y cinta	30" (76,2cm)	18" (45,72cm)	7" (17,78cm)	77-103018T	25/Es	—	—
Bolsa con banda con banda de goma y cinta	30" (76,2cm)	20" (50,8cm)	7" (17,78cm)	77-103020T	25/Es	—	—
Bolsa con banda con banda de goma y cinta	30" (76,2cm)	30" (91,44cm)	7" (17,78cm)	77-103030T	25/Es	—	—
Bolsa con banda con banda de goma y cinta	30" (76,2cm)	36" (91,44cm)	9" (22,86cm)	77-103036T	25/Es	—	—
Bolsa con banda con banda de goma y cinta	36" (91,44cm)	20" (50,8cm)	7" (17,78cm)	77-103620T	25/Es	—	—
Bolsa con banda con banda de goma y cinta	36" (91,44cm)	30" (91,44cm)	9" (22,86cm)	77-103630T	25/Es	—	—
Bolsa con banda con banda de goma y cinta	36" (91,44cm)	36" (91,44cm)	9" (22,86cm)	77-103636T	25/Es	—	—
Bolsa con banda con banda de goma y cinta	36" (91,44cm)	48" (121,92cm)	9" (22,86cm)	77-103640T	25/Es	—	—
Bolsa con banda con banda de goma y cinta	36" (91,44cm)	54" (137,16cm)	9" (22,86cm)	77-103654T	25/Es	—	—
Bolsa con banda con banda de goma y cinta	40" (101,6cm)	30" (91,44cm)	9" (22,86cm)	77-104030T	25/Es	—	—
Bolsa con banda con banda de goma y cinta	40" (101,6cm)	36" (91,44cm)	9" (22,86cm)	77-104036T	25/Es	—	—
Bolsa con banda con banda de goma y cinta	40" (101,6cm)	40" (101,6cm)	9" (22,86cm)	77-104040T	25/Es	—	—
Bolsa con banda con banda de goma y cinta	40" (101,6cm)	60" (152,4cm)	9" (22,86cm)	77-104060T	25/Es	—	—
Bolsa con banda tipo Bouffant, Redonda con elástico cosido, Pequeña	14" (35,6cm)	11" (27,94cm)	11" (27,94cm)	77-100011	25/Es	77-100011NS	100/ Envase
Bolsa con banda tipo Bouffant, Redonda con elástico cosido, Mediana	22" (55,88cm)	11" (27,94cm)	11" (27,94cm)	77-100012	25/Es	77-100012NS	100/ Envase
Bolsa con banda tipo Bouffant, Redonda con elástico cosido, Grande	27" (68,58cm)	13" (33,02cm)	13,5" (34,29cm)	77-100013	25/Es	77-100013NS	100/ Envase
Bolsa con banda tipo Bouffant, Redonda con elástico cosido, Extragrande	50" (127cm)	17" (347,98cm)	25" (63,5cm)	77-100025	25/Es	—	—
Paño liso para fluoroscopia con cinta	44" (111,76cm)	35" (88,9cm)	—	77-100015T	25/Es	—	—

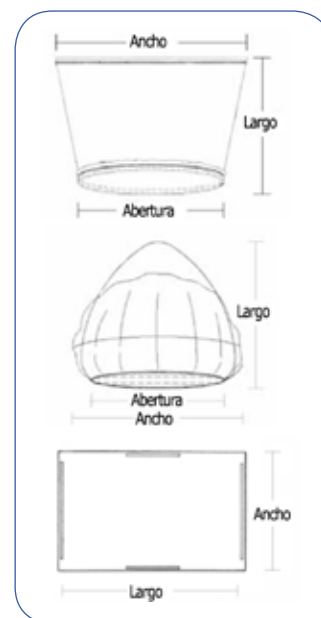

PAÑOS AUXILIARES

FUNDA PARA PEDAL

CARACTERÍSTICAS Y BENEFICIOS

- Bolsa con cinta de polietileno no estéril con dos capas para proteger los controles del pedal de los líquidos
- Brinda claridad al cirujano cuando opera los controles del pedal
- Libre de látex

PEDIDO

FUNDA PARA PEDAL		
Descripción	REF	Cantidad
Funda para pedal, 16"x 18"x 3" (40,64cm x 45,72cm x 7,62cm), No estéril	30-0301NS	200/Envase



Control de la Presión arterial

PROBADA CALIDAD, EXCELENCIA CLÍNICA

Los brazaletes para presión arterial desechables de DeRoyal son ideales para las necesidades de cualquier centro. Suficientemente duraderos para múltiples inflaciones, pero a la vez económicos para usar con un solo paciente; contribuyen a eliminar los costos de limpieza y reprocesamiento a la vez que minimizan el potencial de contaminación cruzada e infección. Con los brazaletes de presión arterial de DeRoyal, puede abarcar practicidad, control de infecciones, inventario, flexibilidad y comodidad todo en una opción rentable.



BRAZALETES DE PRESIÓN ARTERIAL DESECHABLES

BRAZALETES DE PRESIÓN ARTERIAL PARA ADULTOS Y NIÑOS

CARACTERÍSTICAS Y BENEFICIOS

- Diseñado para usar con un solo paciente a fin de eliminar la contaminación cruzada
- Cierre de sujeción tipo velcro duradero que permite el reposicionamiento repetido para facilitar el uso
- Amplio rango de tamaños para adaptarse a todos los pacientes
- Adaptable a todos los monitores de presión arterial ya sea que requieran uno o dos tubos
- Funciona en sistema automatizados o manuales
- Vinilo recubierto por tela suave para comodidad del paciente
- Diseño de dos tubos con abrazadera que elimina la necesidad de almacenar múltiples elementos
- Adaptadores disponibles para cualquier monitor del mercado
- Libre de látex



Niño



Adulto Pequeño



Adulto Mediano



Adulto Grande



Muslo

MANOS DE PRESIÓN ARTERIAL DESECHABLES

MANGOS DE PRESIÓN ARTERIAL PARA ADULTOS Y NIÑOS

PEDIDO

BRAZALETES DE PRESIÓN ARTERIAL PARA ADULTOS Y NIÑOS				
Descripción (Tamaño de brazalete /Color de impresión)	Circunferencia de la extremidad	Tamaño de vejiga (longitud x ancho)	REF	Cantidad
Niño, Rosado	16-21cm	14,9cm x 7,6cm (5,9"x 3,0")	72-3211	10/Envase
Adulto, Pequeño, Verde	22-26cm	19,4cm x 9,8cm (7,6"x 3,9")	72-3212	10/Envase
Adulto, Mediano, Azul	27-34cm	25,5cm x 12,4cm (9,7"x 4,9")	72-3213	10/Envase
Adulto, Grande, Rojo	35-44cm	31,8cm x 15,9cm (12,5"x 6,3")	72-3214	10/Envase
Muslo, Naranja	45-52cm	39cm x 19,7cm (15,4"x 7,8")	72-3215	10/Envase
Paquete surtido	—	—	72-3216	2 c/u Tamaño/ Es

Cumple con las recomendaciones de tamaño de la American Heart Association, así como las normas ANSI/AAMI SP10:2002 y EN 1060-1:1995.

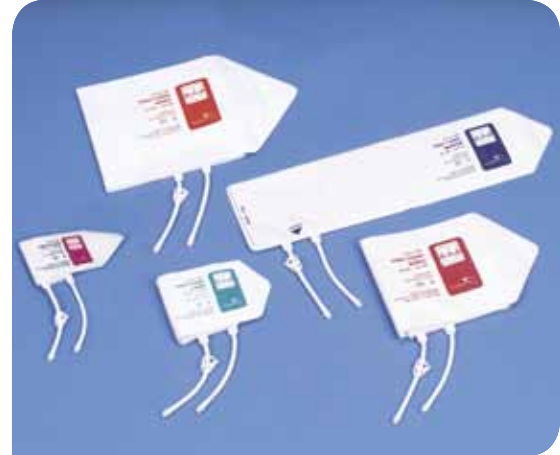

Cierre de rosca

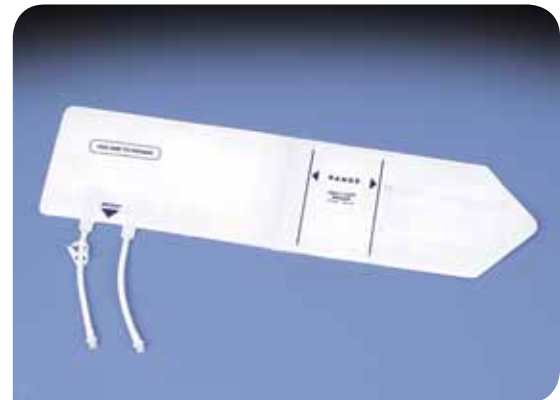

BRAZALETES DE PRESIÓN ARTERIAL DESECHABLES

BRAZALETES DE PRESIÓN ARTERIAL NEONATALES

CARACTERÍSTICAS Y BENEFICIOS

Hechos de vinilo de la más alta calidad, los brazaletes DeRoyal son flexibles, fáciles de colocar y cómodos para el paciente. Los brazaletes de tamaño neonatal, niños y adultos están disponibles para una óptima precisión de tamaño y están codificados por color para facilitar una identificación rápida.

- Un rango completo de tamaños de 3cm a 15cm para precisión óptima
- Brazaletes suaves para los pacientes más pequeños
- Material extra suave cómodo para el bebé
- Se adapta a un monitores de presión arterial de uno o dos tubos
- Cierres de sujeción tipo velcro moldeados no abrasivos
- Pueden ser estériles o no estériles
- Disponibles con tornillos de acoplamiento sin rosca o tipo adulto
- Desechables para evitar la contaminación cruzada
- Libre de látex



BRAZALETES DE PRESIÓN ARTERIAL DESECHABLES

BRAZALETES DE PRESIÓN ARTERIAL NEONATALES

PEDIDO

BRAZALETES DE PRESIÓN ARTERIAL NEONATALES					
Descripción	Color	Circunferencia de la extremidad	Tamaño de vejiga (longitud x ancho)	REF	Cant.
Neonatal N°1, Unión sin rosca Luer	Rosado	3-6 cm	4,5cm x 2,5cm (1,8"x 0,9")	72-3101	10/ Envase
Neonatal N°1, Unión sin rosca Luer	Rosado	3-6 cm	4,5cm x 2,5cm (1,8"x 0,9")	72-3101-S	10/ Envase
Neonatal N°1, Unión con rosca	Rosado	3-6 cm	4,5cm x 2,5cm (1,8"x 0,9")	72-3121	10/ Envase
Neonatal N°2, Unión sin rosca Luer	Verde	4-8 cm	4,8cm x 3,5cm (1,9"x 1,4")	72-3102	10/ Envase
Neonatal N°2, Unión sin rosca Luer	Verde	4-8 cm	4,8cm x 3,5cm (1,9"x 1,4")	72-3102-S	10/ Envase
Neonatal N°2, Unión con rosca	Verde	4-8 cm	4,8cm x 3,5cm (1,9"x 1,4")	72-3122	10/ Envase
Neonatal N°3, Unión sin rosca Luer	Azul	6-11 cm	7,5cm x 4,6cm (3"x 1,8")	72-3103	10/ Envase
Neonatal N°3, Unión sin rosca Luer	Azul	6-11 cm	7,5cm x 4,6cm (3"x 1,8")	72-3103-S	10/ Envase
Neonatal N°3, Unión con rosca	Azul	6-11 cm	7,5cm x 4,6cm (3"x 1,8")	72-3123	10/ Envase
Neonatal N°4, Unión sin rosca Luer	Rojo	7-13 cm	9,1cm x 5,4cm (3,6"x 2,1")	72-3104	10/ Envase
Neonatal N°4, Unión sin rosca Luer	Rojo	7-13 cm	9,1cm x 5,4cm (3,6"x 2,1")	72-3104-S	10/ Envase
Neonatal N°4, Unión con rosca	Rojo	7-13 cm	9,1cm x 5,4cm (3,6"x 2,1")	72-3124	10/ Envase
Neonatal N°5, Unión sin rosca Luer	Naranja	8-15 cm	9,3cm x 6,2cm (3,7"x 2,4")	72-3105	10/ Envase
Neonatal N°5, Unión sin rosca Luer	Naranja	8-15 cm	9,3cm x 6,2cm (3,7"x 2,4")	72-3105-S	10/ Envase
Neonatal N°5, Unión con rosca	Naranja	8-15 cm	9,3cm x 6,2cm (3,7"x 2,4")	72-3125	10/ Envase

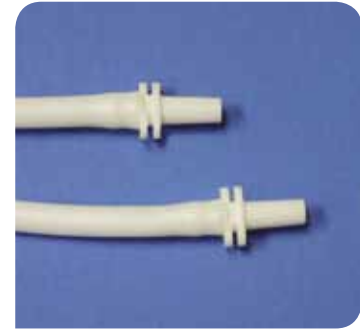

Unión sin rosca Luer



Cierre de rosca







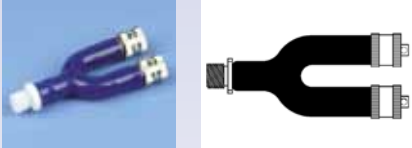

BRAZALETES DE PRESIÓN ARTERIAL DESECHABLES

ADAPTADORES DE BRAZALETES DE PRESIÓN ARTERIAL

CARACTERÍSTICAS Y BENEFICIOS

Al utilizar el diseño de dos tubos con una abrazadera en un tubo, los brazaletes de presión arterial de DeRoyal contribuyen a reducir el inventario, al margen de la cantidad de marcas y modelos de monitores NIBP que tenga en su centro.











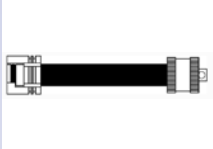

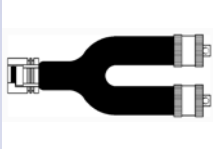

PEDIDO

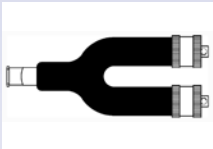
ADAPTADORES DE BRAZALETES DE PRESIÓN ARTERIAL				
Monitor NIBP		Adaptador		
Marca	Estilo	REF, 2 tubos	REF, 1 tubo (Estilo Y)	
GE (Critikon) CAS MDE Welch-Allyn (Modelos más nuevos) Dynamap	Conector a rosca hembra de 2 tubos	No se requiere adaptador (El brazalete calza directamente en el monitor)		N/A
Welch-Allyn	Conector a rosca hembra de 1 tubo*	No se requiere adaptador	72-3309Y	
Philips (Agilent/HP) Siemens Spacelabs Criticare Datascopie-Accutorr Mindray	Conector Bayonet hembra de 1 tubo*	72-3304 		72-3304Y 
Marquette (GE) Welch-Allyn (Protocolo) Desfibriladores Zoll Zymed Pressure Trak	Conector Sub-Miniature (SMC) macho de 2 tubos	72-3310F 		N/A
Datex-Ohmeda (GE)	Conector Sub-Miniature (SMC) combinado de 2 tubos	72-3310M 	72-3310F 	N/A

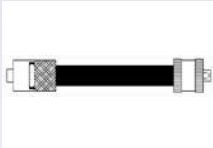
BRAZALETES DE PRESIÓN ARTERIAL DESECHABLES

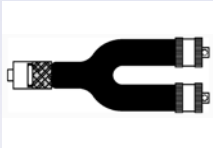
ADAPTADORES DE BRAZALETES DE PRESIÓN ARTERIAL

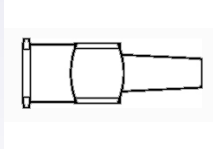
PEDIDO

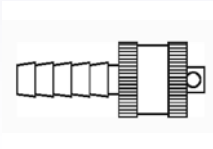
ADAPTADORES DE BRAZALETES DE PRESIÓN ARTERIAL							
Monitor NIBP		Adaptador					
Marca	Estilo	REF, 2 tubos		REF, 1 tubo (Estilo Y)			
Nihon Kohden	Conector Sub-Miniature (SMC) hembra de 1 tubo*	72-3310M			72-3310MY		
Colin Spacelabs Datascopes-Passport Fukada Denshi Welch-Allyn (Modelos más viejos) Mindray	Luer Lock macho de 1 tubo*	72-3301			72-3301Y		
Drager Medtronic Desfibriladores Physio-Control	Luer Lock hembra de 1 tubo*	72-3303			72-3303Y		
Productos NIBP neonatales de Spacelabs Medical (Antes del módulo 90496)	Conector de registro hembra de 1 tubo	72-3313N			N/A		
Unión de uso general (para calzar en brazaletes NIBP DeRoyal)	Unión a rosca hembra	72-3307					

*Para monitores de 1 tubo, use un adaptador Y o un adaptador recto y luego conecte una de las mangueras del brazalete.

Control de la Temperatura

COMODIDAD Y PRECISIÓN PROBADAS

La pausa de un latido. El calor del cuerpo debajo de paños. La fuerza que da vida de la respiración rítmica. Estos signos vitales son suyos para guardarlos, medirlos, estabilizarlos y hacer una verificación cruzada. La línea de productos para el control de la temperatura de DeRoyal lo ayuda a hacer su trabajo brindándole la información necesaria para brindar la gestión más cómoda y precisa de la estabilidad de sus pacientes durante procedimientos quirúrgicos. Estos productos están diseñados para estar tan alertas como usted, de modo que usted pueda regular la curación con confianza.



CABLES PARA CONTROL DE LA TEMPERATURA

CABLES DE INTERFAZ

CARACTERÍSTICAS Y BENEFICIOS

- Cables diseñados para ser compatibles con la mayoría de monitores fisiológicos multifuncionales y máquinas de anestesia
- Todos los cables tienen 12 pies (3,6 metros) de largo
- Libre de látex

PEDIDO

CABLES DE INTERFAZ		
Descripción	REF	Uso
Cable de interfaz, No estéril	81-101400	Monitores (excepto Hewlett Packard y Philips) que requieren sensor de termistor tipo Serie 400 YSI
Cable de interfaz, No estéril	81-101700	Los monitores requieren sensor de termistor tipo serie 700 YSI
Cable de interfaz, No estéril	81-1010HP	Todos los monitores Hewlett Packard y Philips Serie 400 YSI
Cable de interfaz, No estéril	81-1010BV	Todos los monitores B. Braun Vis estéril
Cable de interfaz, No estéril	81-1010SM	Monitores Siemens y Dräger YSI 400 más nuevos

Todos envasados no estériles 1/Ca.

*Consulte la sección Anestesia de este catálogo para ver productos de anestesia adicionales.



81-101400



81-1010HP



81-101700



81-1010SM



81-1010BV

SENSORES PARA CONTROL DE LA TEMPERATURA

SENSORES ESOFÁGICOS

CARACTERÍSTICAS Y BENEFICIOS

- Brinda una respuesta auditiva 28% mejor (sensibilidad) que el competidor líder
- Diseñado para usar en un contexto quirúrgico para monitorear los sonidos cardíacos y respiratorios y medir la temperatura corporal en pacientes anestesiados
- Brinda una destacada transmisión de sonidos cardíacos y respiratorios
- Disponible con o sin capacidad de control de la temperatura
- La línea completa incluye todos los tamaños franceses populares
- Totalmente compatible con la mayoría de los monitores
- Disponible en longitudes extra-largas
- Disponible en flexibilidad blanda y regular para mayor comodidad del paciente
- Superficie de baja fricción atraumática para facilitar la inserción
- Brazalete distal delgado que permite óptima transmisión de sonido y fidelidad
- Conector de cierre positivo para conexión de cable segura
- Libre de látex

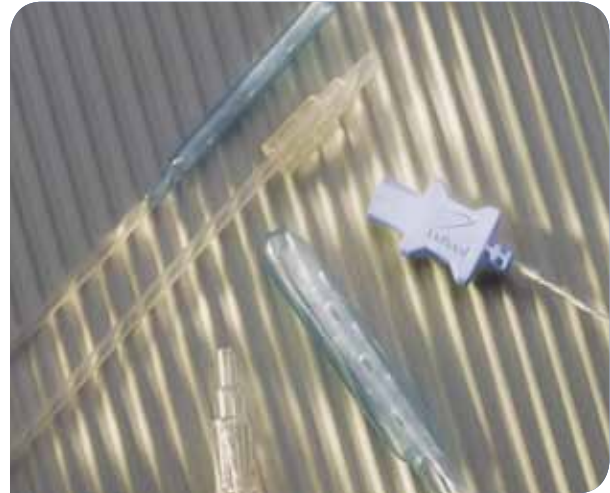

PEDIDO

ESTETOSCOPIOS ESOFÁGICOS

Tamaño	Serie 400, Estéril			Serie 700, Estéril			Sin sensor de temperatura, Estéril	
	Tubo regular	Tubo blando	Longitud extra-larga	Tubo regular	Tubo blando	Longitud extra-larga	Tubo regular	Tubo blando
9	81-040409 81-040409EU†	81-050409	—	81-040709	81-050709	—	81-060009	81-070009
12	81-040412 81-040412EU†	81-050412	—	81-040712	81-050712	—	81-060012	81-070012
18	81-040418 81-040418EU†	81-050418	81-044418	81-040718	81-050718	81-044718	81-060018	81-070018
24	81-040424 81-040424EU†	81-050424	81-044424	81-040724	81-050724	81-044724	81-060024	81-070024

† Todos envasados estériles 50/Es.



SENSORES PARA CONTROL DE LA TEMPERATURA

SENSORES PARA TEMPERATURA DE USO GENERAL

CARACTERÍSTICAS Y BENEFICIOS

- Para el control rutinario de la temperatura corporal del paciente
- Diseño versátil que permite la introducción oral, nasal o rectal
- Superficie de baja fricción para facilitar la inserción
- Conector de cierre positivo para conexión de cable segura
- Cables del sensor totalmente cerrados para mejorar la estabilidad y la higiene
- Diseño delgado, flexible que garantiza la óptima seguridad del paciente
- Material no irritante, no poroso para la seguridad del paciente
- Totalmente compatible con la mayoría de los monitores
- Libre de látex



PEDIDO

SONDAS PARA TEMPERATURA DE USO GENERAL VAINA DE LONGITUD COMPLETA			
Serie 400, Descripción	Tamaño	REF	Cantidad
Sondas para temperatura de uso general, estéril	9	81-020409 81-020409EU†	50/Envase
Sondas para temperatura de uso general, estéril	12	81-020412 81-020412EU†	50/Envase
Serie 700, Descripción	Tamaño	REF	Cantidad
Sondas para temperatura de uso general, estéril	9	81-020709	50/Envase

SENSORES PARA EL CONTROL DE LA TEMPERATURA

SONDAS NASOFARÍNGEAS†

CARACTERÍSTICAS Y BENEFICIOS

- Diseño optimizado para uso nasal
- Vaina muy suave para inserción atraumática para minimizar la epistaxis
- Vaina de 18" (45,7cm) en cable de 30" (76,2cm) que ofrece flexibilidad adicional
- Se adapta a los cables de interfaz DeRoyal estándares
- Libre de látex

PEDIDO

SONDAS NASOFARÍNGEAS†			
Serie 400, Descripción	Tamaño	REF	Cantidad
Sonda nasofaríngea de uso general, Estéril	9 francés	81-025409 81-025409EU†	50/Envase

† "En adultos, las lecturas NP (sonda de temperatura nasal) coinciden con las lecturas de temperatura obtenidas por ES (estetoscopio esofágico) y así pueden usarse como una medida sustituta confiable de la temperatura. Esta técnica puede resultar útil y ventajosa en diversas situaciones, en especial, cuando otros métodos de control de la temperatura no están disponibles o no son confiables."



SENSORES PARA EL CONTROL DE LA TEMPERATURA

SONDA NASAL[†]

CARACTERÍSTICAS Y BENEFICIOS

- Diseño optimizado para uso nasal
- Punta suavizada para inserción atraumática
- Vaina de 1" (25mm) para proteger el delicado tejido nasal
- Cable suave y flexible
- Se adapta a los cables de interfaz DeRoyal estándares
- Use cualquier cinta médica estándar o parafiltrum para mantenerla en su lugar
- Libre de látex

PEDIDO

SONDA NASAL [†]		
Serie 400, Descripción	REF	Cantidad
Sonda nasal de uso general, Estéril	81-025400 81-025400EU [†]	50/Envase

[†] "En adultos, las lecturas NP (sonda de temperatura nasal) coinciden con las lecturas de temperatura obtenidas por ES (estetoscopio esofágico) y así pueden usarse como una medida sustituta confiable de la temperatura. Esta técnica puede resultar útil y ventajosa en diversas situaciones, en especial, cuando otros métodos de control de la temperatura no están disponibles o no son confiables."

—Jonathan V. Roth, MD, and Leonard E. Braitman, PhD
Nasal Temperature can be used as a Reliable Surrogate Measure of Core Temperature.
Journal of Clinical Monitoring and Computing (2008) 22: 309-314



SENSORES PARA EL CONTROL DE LA TEMPERATURA

SONDA DE TEMPERATURA MIOCÁRDICA

CARACTERÍSTICAS Y BENEFICIOS

- Se usan para controlar la temperatura del miocardio durante las cirugías a corazón abierto
- Disponible en un rango completo de tamaño populares
- Aguja de acero inoxidable de diámetro pequeño para aplicaciones menos traumáticas
- Totalmente compatible con la mayoría de los monitores
- Cable y conector fuertes para una conexión de cable segura
- La conexión de aguja pequeña mejora la precisión de la sonda y minimiza la interferencia en el sitio de operación
- Todas tienen una aguja calibre 21
- Libre de látex

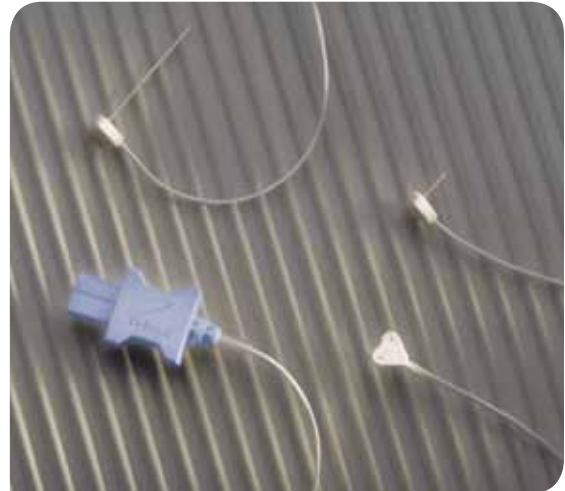

PEDIDO

SONDA DE TEMPERATURA MIOCÁRDICA			
Serie 400, Descripción	Tamaño	REF	Cantidad
Sonda de temperatura miocárdica, Estéril	8mm	81-030408	20/Envase
Sonda de temperatura miocárdica, Estéril	15mm	81-030415	20/Envase
Sonda de temperatura miocárdica, Estéril	18mm	81-030418	20/Envase
Sonda de temperatura miocárdica, Estéril	30mm	81-030430	20/Envase

SENSORES PARA EL CONTROL DE LA TEMPERATURA

SONDAS DE TEMPERATURA CUTÁNEAS PARA ADULTOS

CARACTERÍSTICAS Y BENEFICIOS

- Puede usarse en todos los contextos clínicos que requieran control de rutina de la temperatura de la superficie del paciente
- El adhesivo no irritante es menos traumático para la piel del paciente
- Envasada estéril para un uso práctico en cualquier contexto clínico
- Conector de cierre positivo para conexiones de cable seguras
- Sensor cutáneo de alta precisión que brinda lecturas confiables de la temperatura de la superficie
- Totalmente compatible con la mayoría de los monitores
- La capa completa del protector del sensor adhesivo refleja los artefactos ambientales para brindar lecturas más precisas
- Libre de látex

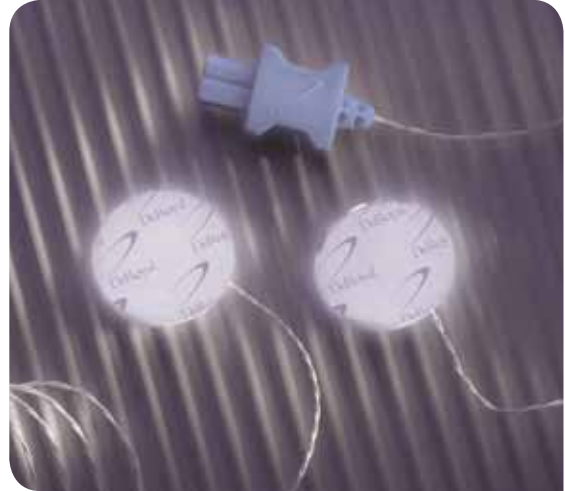

PEDIDO

SONDAS DE TEMPERATURA CUTÁNEAS PARA ADULTOS		
Serie 400, Descripción	REF	Cantidad
Sensor de temperatura cutáneo para adultos, Estéril	81-010400 81-010400EU*	50/Envase
Serie 700, Descripción	REF	Cantidad
Sensor de temperatura cutáneo para adultos, Estéril	81-010700	50/Envase

SENSORES PARA EL CONTROL DE LA TEMPERATURA

SONDAS DE TEMPERATURA TIMPÁNICA

CARACTERÍSTICAS Y BENEFICIOS

- Diseñadas para medición atraumática de la temperatura del paciente desde el canal aurial
- La forma ergonómica garantiza una colocación simple, segura y cómoda
- Punta de algodón suave para minimizar los traumatismos
- El auricular moldeado cierra totalmente el canal auditivo del aire ambiente dando como resultado una temperatura más confiable
- El color naranja bien visible brinda al médico un recordatorio constante de la colocación de la sonda
- Común en pacientes pediátricos debido a su naturaleza no invasiva
- Los conjuntos de conectores de cables fuertes están diseñados para lograr confiabilidad
- El cable extra-largo elimina la tensión del cable
- Libre de látex

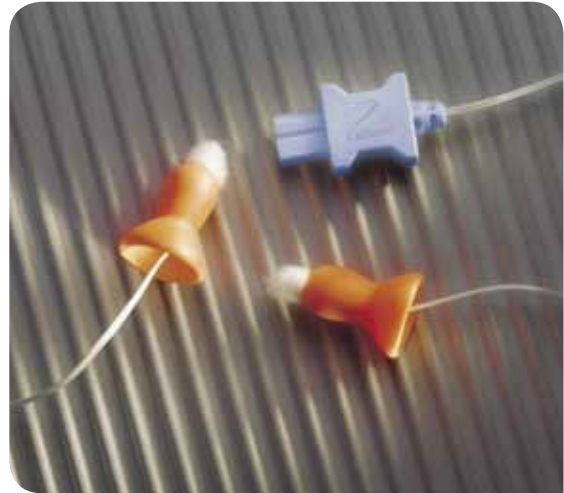

PEDIDO

SONDAS DE TEMPERATURA TIMPÁNICA		
Serie 400, Descripción	REF	Cantidad
Sonda de temperatura timpánica con tapón de oídos de espuma, No estéril	81-090400	50/Envase
Sonda de temperatura timpánica sin tapón de oídos de espuma, No estéril	81-090401	50/Envase

SENSORES PARA EL CONTROL DE LA TEMPERATURA

SISTEMA DE FUNDAS DE REEMPLAZO DE SONDA DEL SENSOR NEONATAL

CARACTERÍSTICAS Y BENEFICIOS

DeRoyal ofrece una amplia gama de fundas de reemplazo para sondas de temperatura de diferentes tamaños y diferentes adhesivos para satisfacer las necesidades clínicas específicas de los recién nacidos. El médico puede elegir entre los adhesivos hechos a partir de hidrogel o acrílico.

- Para la medición precisa de la temperatura cutánea del bebé
- Disponible en materiales de hidrogel y espuma
- Las fundas de hidrogel están disponibles con o sin espuma para maximizar la adaptabilidad
- Adhesivo de acrílico en fundas de espuma e hidrogel que garantizan una sujeción firme
- Dos tamaños de fundas de reemplazo
- La funda para sensor reflectante desvía el calor radiante para lecturas más precisas
- Libre de látex



PEDIDO

SISTEMA DE FUNDAS DE REEMPLAZO DE SONDA DEL SENSOR NEONATAL										
Tamaño	Hidrogel con espuma	Hidrogel	Espuma con adhesivo acrílico							
Estructura	<table border="1"> <tr><td>Papel aluminio</td></tr> <tr><td>Espuma</td></tr> <tr><td>Hidrogel</td></tr> </table>	Papel aluminio	Espuma	Hidrogel	<table border="1"> <tr><td>Papel aluminio</td></tr> <tr><td>Hidrogel</td></tr> </table>	Papel aluminio	Hidrogel	<table border="1"> <tr><td>Papel aluminio</td></tr> <tr><td>Espuma</td></tr> </table>	Papel aluminio	Espuma
Papel aluminio										
Espuma										
Hidrogel										
Papel aluminio										
Hidrogel										
Papel aluminio										
Espuma										
7/8" (22,2mm)	HNICU-00	HNICU-02	HNICU-04							
1 1/8" (2,857cm)	HNICU-01	HNICU-03	HNICU-05							
"Adherencia"	Buena Óptima	Buena Óptima	Buena Óptima							
"Suavidad"	Buena Óptima	Buena Óptima	Buena Óptima							

* Todas envasadas en 200/Es

*Consulte la sección Parto y neonatal de este folleto para ver productos infantiles y neonatales adicionales.



SENSORES PARA EL CONTROL DE LA TEMPERATURA

SONDAS DE SENSOR DE TEMPERATURA CUTÁNEA NEONATAL

CARACTERÍSTICAS Y BENEFICIOS

- Para controlar los signos vitales tan importantes para la vida
- Almohadillas adhesivas o con hidrogel para colocar sobre la piel sensible del bebé sin provocar irritación
- Diseño de conexión directa de una sola pieza compatible con todos los equipos térmicos, sin necesidad de cables de interfaz
- Exclusivo sistema de codificación por color que garantiza la identificación correcta del sensor durante el uso y almacenamiento
- La funda para sensor reflectante desvía el calor radiante para lecturas más precisas
- Almohadillas desechables de repuesto disponibles
- Libre de látex



PEDIDO

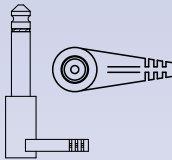
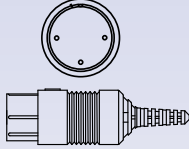
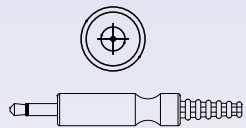
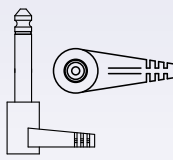
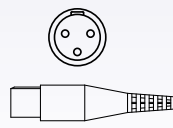

SONDAS DE SENSOR DE TEMPERATURA CUTÁNEA NEONATAL					
Máquinas y fabricantes	Reemplaza a la sonda Nro.	Forma	Color	REF	Cantidad
Incubadora de cuidados intensivos Care Plus NIC, 190ASC y Sistema de cuna térmica (IWS) de Ohmeda/Ohio	LA001 de Ohmeda/Ohio STS-203 de Level 1		Negro	HNICU-22	50/Envase
Isolette C100, C450, C550, IT500, C200 PM72s, y Cunas radiantes IICS, IICS90, IICS-VHA, BRW, DRW y ESIW de Air-Shield	68-209-70 de Air-Shield/Vicker STS-201 de Level 1		Morado	HNICU-25	50/Envase
Incubadora de cuidados intensivos (CI) Care Plus y Sistema de cuna térmica (IWS) 2001, 3000, 3300, 3500 y 5000 de Ohmeda/Ohio	LA003 (Reutilizable) y LA005 (Desechable) de Ohmeda/Ohio		Naranja	HNICU-26	50/Envase
Incubadora C86 (versión anterior), Sistema de cuna térmica radiante ICS y Cunas térmicas móviles de Air-Shield	17-575-14 de Air-Shield/Vicker STS-202 de Level 1		Verde	HNICU-29	50/Envase
Cunas radiantes Stabilet de Hill-Rom serie 1200, 1500 y 2000C	BCZ009 de Hill-Rom STS-206 de Level 1		Azul	HNICU-30	50/Envase

† Los dibujos no están a escala. DeRoyal Industries, Inc. reconoce todas las marcas comerciales y marcas registradas de los fabricantes indicados. Los datos que figuran en esta lista de productos son para información general y están sujetos a cambios sin previo aviso.

SISTEMA DE FUNDAS DE REEMPLAZO DE Sonda DEL SENSOR NEONATAL

PEDIDO

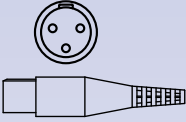
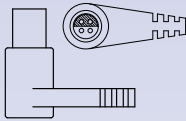
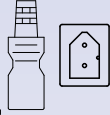
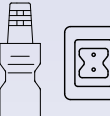
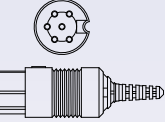
SONDAS DE SENSOR DE TEMPERATURA CUTÁNEA NEONATAL, CONTINUACIÓN

Máquinas y fabricantes	Reemplaza a la sonda Nro.	Forma	Color	REF	Cantidad
Cunas radiantes Stabilet serie 200 y 2000 de Hill-Rom	BCZ008 de Hill-Rom STS-205 de Level 1		Dorado	HNICU-31	50/Envase
BabyTherm 8010, 8000, Calefactor radiante de techo 2M20116, Incubadoras 8000 IC y 8000 SC (cuidado estándar)	Sonda reutilizable 8405371 de Drager STS-205 de Level 1		Azul marino	HNICU-32	50/Envase
Isolette 8000 IC con control térmico, BabyTherm 8004 y BabyTherm 8010 de Drager	No reutilizable por Drager		Amarillo	HNICU-33	50/Envase
BabyTherm 8004 y BabyTherm 8010 de Drager	No reutilizable por Drager		Blanco	HNICU-34	50/Envase
Isolette C100, C400QT, C450QT, C550, IT500 y Cuna radiante IICS-90 de Hill-Rom/Air-Shield	81-300-05, 81-300-08 y 81-300-09 de Hill-Rom/Air-Shield		Verde claro	HNICU-35	50/Envase
C2000 de Drager	M911228-02 de Drager		Verde masilla	HNICU-36	50/Envase
Giraffe de GE (Ohmeda)	6600-0873-700 y 6600-0874-700 de GE		Rosado	HNICU-37	50/Envase
BabyTherm 8004 y BabyTherm 8010 de Drager [Temp. 2/periférico]	No reutilizable por Drager		Amarillo	HNICU-38	50/Envase

† Los dibujos no están a escala. DeRoyal Industries, Inc. reconoce todas las marcas comerciales y marcas registradas de los fabricantes indicados. Los datos que figuran en esta lista de productos son para información general y están sujetos a cambios sin previo aviso.

Succión y manejo de líquidos residuales

SU PRIMERA LÍNEA DE DEFENSA PARA UN ÓPTIMO CONTROL DE LOS FLUIDOS

DeRoyal sabe que los centros de salud necesitan soluciones simples, seguras y rentables para desechar los líquidos residuales médicos. Por lo tanto, DeRoyal se ha dedicado a investigar, diseñar y fabricar productos para el manejo de líquidos residuales que son más prácticos, más económicos, más eficientes y brindan mayor seguridad.



SISTEMAS DE SUCCIÓN DE FLUÍDOS

SISTEMA DE RECIPIENTE SEMIRRÍGIDO SAFELINER®

CARACTERÍSTICAS Y BENEFICIOS

- El innovador sello adhesivo en la tapa la mantiene en su lugar para ayudar a prevenir fugas y derrames una vez que está lleno
- Seguridad contra derrames para los médicos
- La tapa autoalineante permite un montaje rápido y sencillo
- Las tasas de flujo mejoradas permiten un mayor poder de succión en las clínicas
- La innovadora tecnología de filtro ayuda a prevenir el reflujos de líquidos aspirados en los sistemas hospitalarios de aspiración
- Los depósitos se pueden apilar para envasarlos y almacenarlos de manera eficiente
- Patente en trámite

PEDIDO

SISTEMA DE RECIPIENTE SEMIRRÍGIDO SAFELINER, NO ESTÉRIL					
Tubos			Codo	REF	Cantidad
$\frac{3}{16}$ " x 6' (4,76mm x 1,83m)	$\frac{1}{4}$ " x 6' (6,35mm x 1,83m)	$\frac{1}{4}$ " x 10' (6,35mm x 3,04m)			
—	—1000CC—	—		71-6510	100/Envase
—	—1500CC—	—		71-6515	100/Envase
—	—3000CC—	—	—	71-6530	50/Envase



Sistema SafeLiner®



Recipiente semirrígido y tapa adhesiva



Recipientes semi-rígidos: 3000 cc, 1500 cc, y 1000 cc

SISTEMAS DE SUCCIÓN

HARDWARE SAFELINER®

PEDIDO

HARDWARE SAFELINER				
Descripción	REF Simple	Cantidad	REF Granel	Cantidad
Recipiente externo semirrígido, 1000 cc con soporte	71-1000BR	1/Envase	71-1000BRB	20/Envase
Recipiente externo semirrígido, 1500 cc con soporte	71-1500BR	1/Envase	71-1500BRB	20/Envase
Recipiente externo semirrígido, 3000 cc con soporte	71-3000BR	1/Envase	71-3000BRB	12/Envase



Sistema SafeLiner®: 3000 cc, 1500 cc, y 1000 cc



Recipientes externos semi-rígidos: 3000 cc, 1500 cc, y 1000 cc

CONTROL DE FLUIDOS ESPECIALIZADO

ASPIRADOR DE LÍQUIDOS PARA PISOS PUDDLE GUPPY™

CARACTERÍSTICAS Y BENEFICIOS

- Aspirador para pisos desechable para eliminar rápidamente los líquidos del piso del quirófano
- El único aspirador con mango Fish Stick desmontable
- Ideal para limpiar durante y después de casos de grandes cantidades de fluido
- Uno de los aspiradores menos costosos y más efectivos del mercado
- Cada Puddle Guppy viene con un Fish Stick, que también está disponible por separado
- Incluye tubo de succión de 72" (182,88 cm)
- Libre de látex

PEDIDO

PUDDLE GUPPY		
Descripción	REF	Cantidad
Puddle Guppy (incluye un mango Fish Stick), no estéril	5036-30	30/Envase



Recogida de líquidos rápida y efectiva



PUDDLE GUPPY™ 



CONTROL DE FLUIDOS ESPECIALIZADO

THE SUCTIONER™

CARACTERÍSTICAS Y BENEFICIOS

- Alfombra de quirófano antimicrobiana desechable
- Resuelve tres problemas principales del quirófano: la comodidad durante el procedimiento quirúrgico, la acumulación de fluidos y la seguridad en el quirófano
- Diseñada y probada por cirujanos, enfermeros de quirófano y técnicos de primer orden
- Incorpora un proceso de ingeniería revolucionario que consiste en una espuma moldeada no deslizante con especiales canales ahusados para fluidos
- Los canales para fluidos ayudan a mantener secos los pies del personal quirúrgico y contribuyen a reducir el riesgo de dejar rastros de fluidos corporales por el quirófano
- Su elasticidad y amortiguación brindan una comodidad excepcional durante las operaciones prolongadas y extenuantes, mitigando el dolor en los pies, las piernas y la espalda
- Incorpora un sistema de vacío patentado de gran eficiencia que proporciona una succión continua y silenciosa. Se conecta directamente con el depósito colector o el dispositivo de succión mediante tubos estándar de succión
- Reduce la necesidad de colocar innumerables sábanas y toallas en el piso del quirófano para absorber los fluidos
- El menor desorden en el piso del quirófano ayuda a reducir el tiempo de renovación de la sala entre operaciones
- Libre de látex

INDICACIONES

La alfombra The Suctioner™ es idónea para los siguientes tipos de cirugía: artroscopia; cirugía cardiotorácica; cirugía ortopédica; cirugía traumatológica; cirugía de transplantes; cirugía general; procedimientos de cirugía urológica; cirugía plástica; cirugía laparoscópica; cistoscopia; trabajo de parto, parto y cesáreas

PEDIDO

THE SUCTIONER™		
Descripción	REF	Cantidad
36" x 60" (91cm x 152cm)	USA-X10D	10 alfombras/Es

Patente en trámite

USO (MÉTODO CRÍTICO DE COBERTURA EN DOS PASOS)

1º paso: Tras realizar la cobertura estándar del paciente, junte los paños y enróllelos sobre sí mismos en la parte inferior, de forma que queden directamente encima de The Suctioner.

Los fluidos seguirán la vía creada por los paños. Al enrollar la parte inferior de los paños, en la parte superior se crea una forma de embudo (o de V) que ahora apunta hacia abajo, esto es, hacia The Suctioner. De esta forma, se asegura que la mayor parte de los fluidos caiga en la alfombra y sea succionada.

2º paso: Sirviéndose de una pinza robusta estándar (una pinza portaesponjas es lo ideal), pince los paños enrollados de forma que la pinza cuelgue a unas 6-12 pulgadas (si es posible) sobre la alfombra The Suctioner.

Nota: en algunas ocasiones podría resultar necesario utilizar más pinzas para los paños, a fin de redirigir los fluidos hacia la alfombra durante el procedimiento quirúrgico, ya que los paños pueden moverse durante la operación.



Uso: 1º paso:



Uso: 2º paso:

CONTROL DE FLUIDOS ESPECIALIZADO

SÁBANAS Y ALFOMBRAS ABSORBENTES PARA PISOS

CARACTERÍSTICAS Y BENEFICIOS

- Ayuda a evitar que los líquidos entren en contacto con el piso
- Ayuda a mantener los pisos secos para disminuir los resbalones y caídas
- Por su gran tamaño puede admitir hasta tres personas sobre la alfombra al mismo tiempo
- Se puede colocar en diversos lugares para utilizarla en diferentes procedimientos
- Se adapta sin problemas a las ruedas
- Superficie antideslizante fija que es cómoda para los pies
- Liviana para una fácil limpieza y extracción
- Elimina el uso de ropa de cama

POCA CANTIDAD DE FLUIDO SOBRE EL PISO

- El diseño con cordón de ajuste permite una fácil eliminación
- Disponible en dos prácticos tamaños para adaptarse a cualquier sala o quirófano
- Libre de látex

GRAN CANTIDAD DE FLUIDO SOBRE EL PISO

- Para procedimientos de grandes cantidades de fluido sobre el piso
- Su superficie única absorbente ayuda a prevenir salpicaduras de líquidos

PEDIDO

SÁBANAS Y ALFOMBRAS ABSORBENTES PARA PISOS

Descripción	Uso	REF	Cantidad
Satchel Sheet, no estéril, 60" x 100" (152,4 cm x 254 cm)	Poca cantidad de fluido	59-0803NS	10/Envase
Satchel Sheet, no estéril, mini 60" x 64" (152,4 cm x 162,56 cm)	Poca cantidad de fluido	59-0900NS	10/Envase
Alfombra, no estéril, 4' x 2 1/2' (121,92cm x 76,2cm)	Gran cantidad de fluido	71-4301	32/Envase
Alfombra, no estéril, 4' x 5' (121,92cm x 152,4cm)	Gran cantidad de fluido	71-4302	16/Envase



Satchel Sheet (59-0803NS)



Alfombra (71-4301)

SOLIDIFICADOR DE LÍQUIDOS RESIDUALES

SOLIDIFICADOR

CARACTERÍSTICAS Y BENEFICIOS

- Solidifica de manera rápida y efectiva residuos potencialmente infecciosos dentro del depósito colector
- Penetra rápidamente a través del depósito para solidificar sangre y líquidos corporales
- Solidifica en segundos, diez veces más rápido que otros solidificadores
- No es necesario agitarlo
- Se mantiene sólido para evitar derrames y fugas a fin de colocar los líquidos en bolsas de manera fácil y segura y transportarlos fácilmente hasta su eliminación
- Fórmula concentrada: una onza solidifica 1000 cc de líquido de manera económica
- Las bolsas solubles solidifican 500 cc y 1000 cc, lo que elimina el desecho en botellas de plástico
- Libre de cloro para un desecho o incineración no tóxico
- Libre de látex



Patente estadounidense 6,797,857 y otras patentes en trámite



Durante la prueba, el Solidificador DeRoyal logró la solidez total en un promedio de apenas 1,96 minutos, mientras que otros solidificadores líderes necesitaron 13,19 minutos en promedio; después de un tiempo, estos últimos tienden a alcanzar una consistencia tipo arena o a derramarse en forma de gelatina.



SOLIDIFICADOR DE LÍQUIDOS RESIDUALES

SOLIDIFICADOR

PEDIDO

SOLIDIFICADOR		
Descripción	REF	Cantidad
Solidificador, 1,6 oz (45,4 g), solidifica 1500 cc, no estéril	71-1500	96/Envase
Solidificador, 3,2 oz (90,7 g), solidifica 3000 cc, no estéril	71-3000	36/Envase



En botellas o bolsas solubles



EQUIPOS Y ACCESORIOS DE SUCCIÓN

ACCESORIOS DE SUCCIÓN

CARACTERÍSTICAS Y BENEFICIOS

- Se ofrecen con todos los recipientes y productos de succión y para el control de fluidos DeRoyal
- Lo aprovisiona incluso para los equipamientos más complejos
- Equipos de alta calidad y excepcional resistencia.



Recipientes externos para SafeLiner, montaje con soporte
(71-1000BR, 71-1500BR, 71-3000BR)



Equipos y accesorios de succión DeRoyal



Soporte rodante - 4 depósitos
(71-5045)



Soporte rodante, corto
(71-5045R-S)



Soporte con base plana, doble
(71-5016)

EQUIPOS Y ACCESORIOS DE SUCCIÓN

EQUIPOS DE SUCCIÓN

PEDIDO

EQUIPOS DE SUCCIÓN		
Descripción	Uso/Notas	REF
Depósito del recipiente externo, semirrígido, 1000 cc, montaje con soporte	Recipiente externo para utilizar con recipientes internos semirrígidos de 1000 cc, montaje con soporte deslizante; se adapta a montajes estándar en soportes rodantes plásticos o a soportes de pared estándar	71-1000BR
Depósito del recipiente externo, semirrígido, 1500 cc, montaje con soporte	Recipiente externo para utilizar con recipientes internos semirrígidos de 1500 cc, montaje con soporte deslizante; se adapta a montajes estándar en soportes rodantes plásticos o a soportes de pared estándar	71-1500BR
Depósito del recipiente externo, semirrígido, 3000 cc, montaje con soporte	Recipiente externo para utilizar con recipientes internos semirrígidos de 3000 cc, montaje con soporte deslizante; se adapta a montajes estándar en soportes rodantes plásticos o a soportes de pared estándar	71-3000BR
Carro rodante, 4 depósitos, plástico	Soporte plástico para cuatro depósitos con ruedas; recipientes internos (71-5046); colector + (4) recipientes externos del tamaño adecuado	71-5045
Carro rodante, 4 depósitos, plástico, con montaje para regulador, corto	Soporte plástico corto para cuatro depósitos con ruedas. Incluye una conexión DISS en la parte superior del soporte rodante para montar el regulador; colector + (4) recipientes externos del tamaño adecuado	71-5045R-S
Carro rodante con base plana, doble, universal	Soporte de metal para dos depósitos, con ruedas, para depósitos rígidos Crystalline o el Sistema de recipiente Reliaflex. Se debe añadir un soporte en anillo adecuado para los depósitos rígidos o recipientes externos para recipientes internos	71-5016
Colector, 4 puertos, no estéril	Tubo colector utilizado con soportes rodantes plásticos (71-5045)	71-5046
Colector, 2 puertos, no estéril	Tubo colector utilizado con soportes rodantes plásticos (71-5045)	71-5047
Montaje de pared, plástico	Montaje de pared plástico utilizado en combinación con soportes plásticos en anillo, SafeLiner o recipientes externos de soporte ReliaFlex	71-1116
Tubo, reforzado, transparente, no estéril	Tubo reforzado de conexión al sistema de aspiración	71-8100RNS

Productos de Protección facial

PROTECCIÓN CONTRA FLUIDOS PARA FUNCIONAMIENTO, AJUSTE Y VALOR

La Administración de Seguridad y Salud Ocupacional (OSHA) de EE.UU. recomienda que los procedimientos que involucren sangre y otros materiales potencialmente infecciosos se realicen de manera tal que se reduzcan al mínimo las salpicaduras y pulverizaciones, aunque a veces se dificulta evitar por completo la generación de gotitas en el ámbito de atención sanitaria. Por esta razón, y dado que el ámbito de atención sanitaria puede ser un entorno de trabajo peligroso, DeRoyal da un paso al frente con la presentación de esta línea de productos de protección facial contra fluidos para minimizar la exposición a los patógenos que se encuentran en los líquidos residuales. Estos productos ofrecen una combinación única de innovación, calidad, valor y comodidad para los médicos para quienes los equipos de protección personal son una parte fundamental tanto para el cuidado propio como el de los demás.



PROTECCIÓN FACIAL

FACESHIELDZ™

CARACTERÍSTICAS Y BENEFICIOS

- Modo conveniente y económico de cumplir con las normas O.S.H.A.
- Para utilizar cuando se puede prever de manera razonable la contaminación de los ojos, la nariz o la boca
- Tecnología UltraClear™
- Antiempañamiento de ambos lados
- Superficie ópticamente clara, antiestática y antirreflejo
- Envasados en una cómoda caja dispensadora
- Se adapta a lentes y mascarillas
- Libre de látex

PEDIDO

FACESHIELDZ, NO ESTÉRIL		
Cobertura completa del rostro		
Descripción	REF	Cantidad
Espuma ventilada con tira elástica	23-002	50/Envase



PROTECCIÓN OCULAR

SPEYES™ EYE SHIELDZ™

CARACTERÍSTICAS Y BENEFICIOS

- Lentes desechables envolventes para una protección completa y cómoda
- La tecnología UltraClear™ evita el reflejo, el empañamiento y la estática
- El armazón se adapta completamente contra la frente para proteger contra las salpicaduras desde arriba
- Montaje sellado de los lentes para mayor protección contra fluidos
- Diseño que se monta y se desmonta a presión para cambiarlos de manera rápida y sencilla
- La tira superior de color permite un manejo libre de huellas dactilares
- Libre de látex



PEDIDO

SPEYES EYE SHIELDZ, NO ESTÉRIL

Descripción	REF	Cantidad
Juego SPEyes	23-500	25 armazones, 100 lentes
Lentes SPEyes	23-501	100/Envase
Armazones SPEyes, negro	23-502	25/Envase
Soporte para caja dispensadora de lentes	23-504	1/Envase
SPEyes montadas	23-505	100/Envase

Cada uno viene con 20 de los siguientes colores:

■ Azul ■ Amarillo ■ Verde ■ Magenta ■ Rosado



Se muestra el juego (23-500) en el soporte.

COSMIC NEE-NOGGS™
PRODUCTOS DE PROTECCIÓN FACIAL
LENTE DE PROTECCIÓN (ESPECIALES NEO)



CARACTERÍSTICAS Y BENEFICIOS

- Lentes desechables envolventes para una protección completa y cómoda
- La tecnología UltraClear evita el reflejo, el empañamiento y la estática
- El armazón se adapta completamente contra la frente para proteger contra las salpicaduras desde arriba
- Montaje sellado de los lentes para mayor protección contra fluidos
- Diseño que se monta y se desmonta a presión para cambiarlos de manera rápida y sencilla
- La tira superior de color permite un manejo libre de huellas dactilares
- Libre de látex

PEDIDO

COSMIC NEE-NOGGS SPEYES EYE SHIELDZ, NO ESTÉRIL

Descripción	REF	Cantidad
Lentes SPEyes	23-501C	100/Envase
Armazones SPEyes, negro	23-502C	25/Envase
SPEyes montadas	23-505C	100/Envase



Productos para Parto y Neonatal

BRINDAMOS CALIDAD DESDE EL INICIO

En DeRoyal sabemos que el parto puede ser una experiencia emocionante para las madres y un reto para los médicos. Estamos con usted desde el principio, ofreciendo lo mejor en productos de Parto y Neonatal para sus pacientes. Nuestro objetivo, como el suyo, es una atención de calidad, un objetivo que verá convertirse en una realidad en la sala de partos y cuando utilice los productos prácticos, cuidadosamente diseñados que se ofrecen aquí... para calmar, sostener y brindar apoyo, incluso durante los comienzos más frágiles.



PAQUETES ESTÁNDAR PARA PARTOS

EQUIPO DE BANDEJAS PARA LA SALA DE PARTOS

CARACTERÍSTICAS Y BENEFICIOS

- Todos los suministros básicos necesarios para un parto vaginal
- Se pueden adaptar para satisfacer sus necesidades en la sala de partos
- Productos de calidad combinados para ofrecer practicidad y rentabilidad
- Variedad de juegos estándar disponibles
- Libre de látex

PEDIDO

EQUIPO DE BANDEJAS PARA LA SALA DE PARTOS		
Descripción	REF	Cantidad
Juego estándar para la sala de parto, estéril	89-5012	8/Es
(1) Jeringa de bulbo ClearGrip™		
(1) Bandeja para la placenta y tapa		
(1) Compresas vaginales, 4" x 36" (10,16 cm x 91,44 cm)		
(1) Manta para bebé		
(1) Cubierta protectora plástica, 44" x 82" (111,76 cm x 208,28 cm)		
(1) Pinza para cordón umbilical		
(1) Funda para mesa estéril, 44" x 72" (111,76 cm x 182,88 cm)		
(1) Gasa, 4" x 4" (10,16 cm x 10,16 cm), 12 capas, rayos x		



FACILITADORES DEL TRABAJO DE PARTO

PERFORADOR DE LA MEMBRANA AMNIÓTICA

CARACTERÍSTICAS Y BENEFICIOS

DeRoyal está siempre en la vanguardia del diseño y la innovación, incluso con un dispositivo aparentemente tan simple como una lanceta. El Amnio Hook de DeRoyal incorpora todas las características tradicionales de una lanceta de calidad, como la punta en forma de “aguja de crochet”, un mango maleable, y nuevas características como los marcadores de referencia de dirección del gancho y un agarre ergonómico.

- Diseño ergonómico patentado* que garantiza un agarre firme para realizar la inserción y eliminación de manera confiable, incluso cuando está húmedo
- El marcador de referencia ayuda a identificar la dirección a la que apunta el gancho, incluso cuando está insertado
- Maleable, para una fácil inserción
- La punta afilada con forma de “aguja de crochet” rompe el saco de manera sencilla y eficaz
- Libre de látex



PEDIDO

PERFORADOR DE LA MEMBRANA AMNIÓTICA

Descripción	REF, estéril	Cantidad	REF, no estéril	Cantidad
Perforador de la membrana amniótica	72-7100	100/ Envase	72-7100NS	500/Es

* Patentes de EE. UU. D496,102 y 6,793,662.



MANEJO DEL CORDÓN UMBILICAL

DISPOSITIVO DE RECOLECCIÓN DE SANGRE DEL CORDÓN UMBILICAL UMBILICUP™*

CARACTERÍSTICAS Y BENEFICIOS

UmbiliCup es un dispositivo de recolección de sangre del cordón umbilical diseñado con seguridad que se utiliza para obtener muestras de sangre (Rh y tipo) sin necesidad de usar una aguja punzante expuesta, lo que reduce la posibilidad de pinchazos y la exposición a patógenos transmitidos por la sangre. Además, se puede utilizar como un dispositivo seguro y eficaz para el traslado del cordón para realizar pruebas de laboratorio adicionales.

- Fácil de usar
- Económico
- Minimiza el riesgo de lesiones por agujas y exposición a la sangre

USO

MÉTODO DE RECOLECCIÓN N°1: MÉTODO DEL FLUJO GRAVITACIONAL

Este método usa el flujo gravitacional para recoger la sangre mientras el cordón umbilical aún está unido a la placenta. Una vez pinchado el cordón de la manera usual, se deja drenar el extremo libre del cordón dentro del UmbiliCup™ hasta que se haya acumulado suficiente cantidad de sangre.

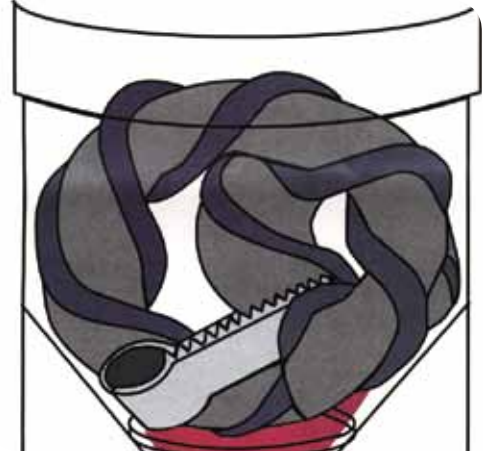

MÉTODO DE RECOLECCIÓN N°2: MÉTODO DE LA DOBLE PINZA

Mediante este método, se colocan dos pinzas en un tramo del cordón de 5" a 6" (12,7cm a 15,24 cm) que luego se corta y se coloca dentro de la cámara de UmbiliCup™. Posteriormente se sueltan las pinzas y se deja acumular la sangre en el fondo de la cámara.

Una vez finalizada la recolección de sangre mediante uno de los métodos descritos anteriormente, se coloca la tapa al recipiente UmbiliCup™. Luego, se inserta un tubo colector de vacío en la aguja recubierta de la parte inferior de UmbiliCup™. La sangre fluye inmediatamente dentro de la cámara de vacío y UmbiliCup™ queda cerrado sobre una superficie plana.



***El Instituto Nacional de Seguridad Ocupacional y Salud recomienda a los centros sanitarios la utilización de dispositivos médicos más seguros para proteger a los trabajadores de pinchazos con agujas y otras lesiones con objetos punzocortantes. A partir de la sanción de la Ley de Seguridad y Prevención de las Lesiones con Aguja en 2000 y de la posterior revisión de la norma OSHA de patógenos transmitidos por la sangre, todos los centros sanitarios tienen la obligación de adoptar prácticas médicas más seguras. En particular, los centros de salud están obligados a "seleccionar, evaluar y emplear dispositivos de seguridad diseñados para objetos punzocortantes".

PEDIDO

DISPOSITIVO DE RECOLECCIÓN DE SANGRE DEL CORDÓN UMBILICAL UMBILICUP*		
Descripción	REF	Cantidad
UmbiliCup™, estéril	72-8000	24/Envase
UmbiliCup™, no estéril	72-8000NS	50/Envase

* Patente de EE. UU. n.º 5,342,328.

MANEJO DEL CORDÓN UMBILICAL

CLAMP PARA CORDÓN UMBILICAL

CARACTERÍSTICAS Y BENEFICIOS

- Cierre a presión
- No se suelta del tejido
- Pinza probada con una fuerza de tiro superior a 11 libras (4,98951 kg)
- Libre de látex

PEDIDO

PINZA PARA CORDÓN UMBILICAL

Descripción	REF	Cantidad
Pinza para cordón, estéril	6833	50/Caja, 2 Cajas/ Envase*



MANEJO DEL CORDÓN UMBILICAL

CORTADORA DE PINZA PARA CORDÓN

CARACTERÍSTICAS Y BENEFICIOS

- Cortadora de pinza disponible para una sencilla eliminación de la pinza para cordón
- Funciona con casi todas las marcas de pinzas
- Desechable (para usar con un solo paciente)
- Libre de látex

PEDIDO

CORTADORA DE PINZA PARA CORDÓN, NO ESTÉRIL

Descripción	REF	Cantidad
Cortadora de pinza, no estéril	72-7000	6/Caja
Cortadora de pinza, no estéril	72-7000B	200/Envase



ALMOHADILLAS PARA HUELLAS PLANTARES

ALMOHADILLA RÍGIDA PARA HUELLAS PLANTARES PRINT-A-FOOT™

CARACTERÍSTICAS Y BENEFICIOS

- La mejor estabilidad con un cómodo manejo
- De fácil manejo para huellas precisas
- Diseñada con plástico rígido para mayor estabilidad y presión
- Viene cuidadosamente apilada en una caja dispensadora
- Libre de látex

ALMOHADILLA RÍGIDA PARA HUELLAS PLANTARES PRINT-A-FOOT

Descripción	REF	Cantidad
Almohadilla rígida para huellas plantares Print-a-Foot™, no estéril	6950	25/Caja, 4 Cajas/ Envase

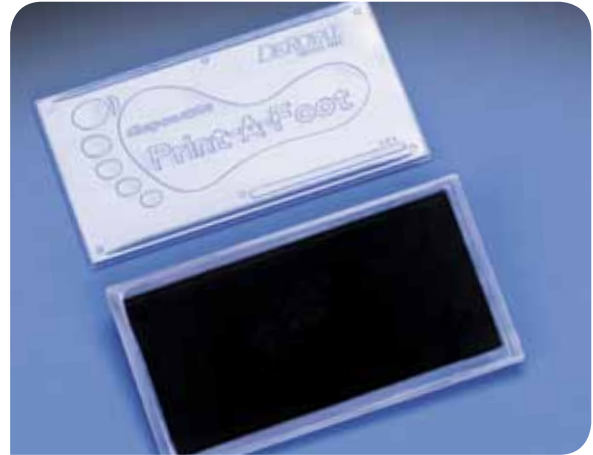

ALMOHADILLAS PARA HUELLAS PLANTARES

FORMULARIO DE IDENTIFICACIÓN CON IMPRESIÓN PLANTAR DEROYAL

CARACTERÍSTICAS Y BENEFICIOS

- Para una identificación plantar segura
- Disponible en formatos de 8 1/2" X 11" (21,59 cm x 27,94 cm) o A4
- Papel de alta calidad resistente a las manchas
- Amplio espacio para una clara identificación
- Incluye declaración de alta
- Gran recuerdo para la familia

PEDIDO

FORMULARIO DE IDENTIFICACIÓN CON IMPRESIÓN PLANTAR DEROYAL

Descripción	REF	Cantidad
Formulario de impresión plantar de 8 1/2" x 11" (21,59 cm x 27,94 cm), no estéril	650	50/Almohadilla
Formulario de impresión plantar, formato A4, no estéril	650A4	50/Almohadilla



JERINGA DE BULBO

ASPIRADOR TIPO JERINGA PARA BEBÉS CLEAR GRIP™

CARACTERÍSTICAS Y BENEFICIOS

- Nuestra jeringa fácil de sostener le permite ver la efectividad de la aspiración
- Pueden ser estériles o no estériles
- Hechas de goma transparente y flexible para establecer la cantidad, color y tipo del líquido aspirado
- Agarres laterales para una sujeción firme y antideslizante
- Punta de seguridad suave con gran poder de succión para una extracción completa
- El bulbo transparente asegura un vaciado y limpieza completa
- Jeringa 60 cc (2 onzas)
- Disponibles con puntas estándar o estrechas
- Libre de látex

PEDIDO

ASPIRADOR TIPO JERINGA PARA BEBÉS CLEAR GRIP

Descripción	REF, estéril	Cantidad	REF, no estéril	Cantidad
Punta regular, estéril	32-1328	24/Envase	32-1329	300/Es
Punta estrecha, estéril	32-1328NT	24/Envase	32-1329NT	300/Es





Improving Care.
Improving Business.®

ROYAL+MED

INSUMOS MÉDICOS

DISTRIBUIDORA ROYAL CHILE SpA

Avda Kennedy 5600, Of. 1006.

Vitacura, Santiago de Chile

Tel: +56 2 32033302

X^} œ O ! [^ æ { ^ à Æ

www.royalmed.cl

